

14 CHANNEL COMPUTER SYSTEM
14SG

S.BUS 2™

2.4GHz
FASSTest™
Extended System Telemetry



BRUKSANVISNING

Futaba®

Digital Proportional R/C System

CE0682①

1M23N27902

INNEHÅLLSFÖRTECKNING

INLEDNING	5	•Registrering av ägarens namn	34
•Servie & övrig information	5	•Startfönstret	35
•Generellt om batterityper	6	Användardefinierad meny	36
•Åtgärder före flygning	8	•Länkning av mottagare (T14SG/R7008SB)	37
FÖRBEREDELSE	10	•Räckviddskontroll	39
•Allmänt om T14SG anläggningen	10	INSTALLATION AV MOTTAGARE OCH	
•Innehåll och tekniska specifikationer	11	SERVON	40
•Tillbehör	12	•Kopplingsschema för mottagare och servon	40
•Sändarens manöverdon	13	•Anslutning av servon för olika	
Sändarantennen	14	typer av modeller	41
LED monitor	14	GRUNDLÄGGANDE MODELLINSTÄLL-	
Omkopplare (SA-SH)	15	NINGAR	44
Digital trimmer (T1-T4)	15	•Grundläggande inställningar för motor-/segel-	
Rattar (LD, RD)	15	flygplan	44
Sidopakar (LS, RS)	15	•Grundläggande inställningar för helikopter	46
HOME/EXIT, U.MENU/MON. knapparna	15	SYSTEMMENYN	50
”Touch sensor”	16	Trainer (lärare/elev)	51
Inställning av spakar	17	Display (LCD fönstret)	54
SD kort	19	User Name (ägarens namn)	55
Anslutningar	21	Sound (inställning/avstängning av ljud)	56
Hantering av sändar batteriet	22	H/W Setting (manöverdonens funktion)	57
•Mottagaren	24	Start SEL (snabbvalsfunktion)	59
•Mottagarantennen	26	Auto Lock (låsnings av ”Touch Sensorn”)	62
•Installation av mottagare och servon	27	INFO (information om sändaren)	63
•S.BUS/S.BUS2 installation	28	SBUS servo	64
•Exempel på kabeldragning med S.BUS	29	LINKAGE MENYN	67
•S.BUS2 systemet	30	(Gemensamma funktioner)	
•Inställning av S.BUS/S.BUS2 enheter	31	Lista på ”Linkage” menyns funktioner	67
•Telemetri systemet	32	Servo Monitor	68
HANDHAVANDE	33	Model Select	69
•Laddning av batterier	33	Model Type	71
Laddning av NiMH batteriet	33	System	73
•Till- och frånslag av sändaren	34	Function	76
Tillslag av sändaren	34	Sub-Trim	78
Frånslag av sändaren	34	Servo Reverse (vändning av servonas rota-	
”Low battery” varning och automatisk av-		tionsriktning)	79
stängning av sändaren	34	Fail Safe	80
Varningar vid tillslag av sändaren	34		

End Point	81	122
Servo Speed	82	AIL to Brake FLP (bara segelflygplan, 4-FLP)	123
Throttle Cut (bara motorflygplan och helikopter).....	83	123
Idle Down (bara motorflygplan).....	84	AIL to RUD.....	124
Swash Ring (bara helikopter)	85	RUD to AIL.....	125
Swash (bara helikopter, utom för H-1).....	86	Camber Mix (utom för 1-AIL).....	127
T1-T4 Set. (inställning av trimrarna).....	89	ELE to Camber (utom för 1-AIL)	129
Warning.....	90	Camber FLP to ELE (2-AIL+1-FLP eller fler)130	
Telemetry.....	91	Butterfly (bara segelflygplan, normal vinge 2-AIL eller fler, flygande vinge 2-AIL+1FLP eller fler)	131
Telemetry:Rx-batt	92	Trim Mix (bara segelflygplan, 2-AIL eller fler)	133
Telemetry:Ext-volt	93	133
Telemetry:temp.....	94	Airbrake (flygplan, 2-AIL eller fler).....	135
Telemetry:rpm.....	95	Gyro (flygplan, för gyron av typen GYA) ..	137
Telemetry:altitude	96	V-tail	139
Telemetry:vario	97	Ailevator.....	140
Telemetry:battery.....	98	Winglet (bara flygande vinge).....	141
Telemetry:distance	99	Motor.....	142
Telemetry:speed.....	101	RUD to ELE (motorflygplan).....	144
Sensor	102	Snap Roll (motorflygplan)	145
Sensor:reload	103	•Helikopterfunktioner.....	147
Sensor:register.....	103	Model menyns funktioner.....	147
Sensor:relocate	104	PIT Curve/Pit trim	148
Sensor:set slot	104	THR Curve/Throttle hover trim/Throttle limi- ter	151
Data Reset	105	Throttle Hold	154
<hr/>		Swash Mix	155
MODEL MENYN.....	106	Throttle Mix.....	156
•Gemensamma funktioner.....	106	PIT to RUD (Revolution mix)	157
Servo Monitor (linkage menyn)	68	Gyro (för gyron av typen GY).....	158
Condition Select (segelflyg och helikopter) 107		Governor	161
Dual Rate	109	<hr/>	
Program Mix.....	111	APPENDIX.....	164
Fuel Mix (motorflygplan och helikopter)... 113		Timer ST1/ST2	164
•Motor-/segelflygplan	115	Val av omkopplare/manöverdon.....	166
Model menyns funktioner.....	115		
Pitch Curve (VPP, motor-/segelflygplan) ... 117			
Throttle Curve (bara motorflygplan)	118		
THR Delay (bara motorflygplan)	119		
AIL Differential (utom för 1-AIL)	120		
Flap Setting (2-FLP eller fler)	121		
AIL to Camber FLP (2-AIL+2-FLP eller fler) ...			

INLEDNING

Tack för att Du valt en Futaba® FASSTest-2,4 GHz* 14SG radioanläggning. Anläggningen är ytterst flexibel och kan användas av såväl nybörjare som av professionella. För att kunna dra nytta av alla finesser och göra flygningen säker, uppmanar vi till en noggrann genomläsning av bruksanvisningen. Om det uppstår frågor omkring användandet av anläggningen och svaret inte ges i bruksanvisningen, kontakta din hobbyhandlare eller generalagenten.

*FASSTest: Futaba Advanced Spread Spectrum extended system telemetry

För ytterligare exempel på programmeringar mm, besök: www.futabarc.com/faq/

Informationen i denna bruksanvisning kan, pga tillverkningstekniska orsaker, utan förvarning ändras.

SERVICE & ÖVRIG INFORMATION

Generalagent

Minicars Distribution AB
Annelundsgatan 17C
749 40 Enköping
Konsument tel. 0171-14 30 00
Internet: www.minicars.se e-mail: info@minicars.se

Service

Om anläggningen behöver skickas in för service notera följande:

- problemets art och omständigheter
- lista vad som skickats in och vad som skall repareras
- namn, adress och telefonnummer
- vid återopande av garantireparation, bilägg kopia på kvittot/garantibevis

FUTABA service
Hägersborgsvägen 2
S-723 55 VÄSTERÅS
Tel: 021-205 15 (kvällstid)

Övrig information

För information om närbelägna klubbar, flygfält mm, kontakta:

Sveriges Modellflygförbund (SMFF)
Box 4015
600 04 Norrköping
<http://www.modellflygforbund.se>
Tel: 011-13 38 50
Fax: 011-36 82 14

Svenska RC-Flygförbundet (RCFF)
<http://www.rcflyg.se>

Generellt om batterityper

Det finns fyra typer av laddningsbara batterier för hobbybruk. NiCd (nickel-cadmium), NiMH (nickel-metallhydrid), LiPo (litium-polymer)/LiIon (litium-jon) och LiFe. De senare typerna ersätter allt mer NiCd batterier som innehåller det mycket miljöfarliga ämnet kadmium. LiPo är på stark frammarsch pga sin höga energitäthet och LiFe pga sin tolerans vad gäller laddning och urladdning.

NiCd/NiMH

I grunden fungerar NiMH batterier ungefär lika som motsvarande av NiCd. Man skall dock inte förvara NiMH batterier helt urladdade, helst inte lägre än 1 volt/cell. De flesta NiMH batterier förlorar kapacitet (körtid) om de förvaras med lägre spänning än så.

NiMH batterier har en större självurladdningsfaktor än NiCd batterier. Tänk på att alltid ladda batterierna innan du skall använda din radiostyrda modell.

Den vanligaste orsaken till haverier är dåligt laddade/underhållna batterier!

Långsamladdning rekommenderas alltid av sändar- och mottagarbatterierna oavsett om de är av NiMH eller NiCd typ. För att räkna ut laddtiden, tag den nominella kapaciteten (räknat i mAh) och dividera med 10 (sk C/10 laddning). Det ger strömmen (mA) för 14 timmars laddning.

Vid snabbbladdning rekommenderas en sk peakladdare. Dessa fungerar på så sätt att de känner av en spänningsminskning ($-\Delta V$) över batteriet när det är fulladdat och slår av laddningen. Lämna aldrig en laddare med batteri utan uppsikt. Slå alltid av laddningen om batteriet blir varmare än ca 45°C under laddningen.

Håll snabbbladdning nere till ett minimum och använd den endast när det är befogat (t ex ute på fältet). Med snabbbladdade batterier sätts sändarens varningslarm igång för sent och man får ut kortare användningstid (lägre kapacitet).

Elektrolyten i NiCd batterier är starkt alkalisk och kan förorsaka blindhet om den kommer i ögonen. Om man får elektrolyt i ögonen skall man omedelbart skölja ögonen med vatten och uppsöka läkare. Om elektrolyten hamnar på hud eller kläder kan brännskador uppstå. Skölj omedelbart med vatten.

NiCd batterier skall periodvis (var till varannan månad) laddas ur helt för att minimera den sk minneseffekten. Urladdning kan ske med en speciell "motionerare" eller genom att anläggningen får stå på tills batterierna är urladdade. Kontrollera hur lång tid urladdningen tar och notera eventuella avvikelser.

LiIon

LiIon batterierna laddas på ett helt annorlunda sätt än NiCd/NiMH batterierna. De laddas med en kombination av konstant spänning och konstant ström (CC-CV, Constant Current-Constant Voltage). Laddare för enbart NiCd/NiMH skall *inte* användas till LiIon batterier! Nyare laddare har numera ofta inställningar för alla tre typerna. Batterierna är känsliga för överladdning och använd därför bara den medföljande laddaren för laddning av sändarbatteriet. Självurladdningen är minimal i LiIon batterier. Laddning görs när Du kommer hem från flygfältet och batteriet kan sedan vara i flera veckor utan laddning. Batteriet förstörs om det laddas ur helt. Låt *aldrig* cellspänningen gå under 2,8V (nominella cellspänningen är 3,6 – 3,7V. **Kontrollera noga märkningen på batteriet innan laddning!**) LiIon batterierna behöver aldrig "motioneras".

LiPo

Skillnaden mellan LiIon och LiPo är hur elektrolyten är beskaffad. I LiIon är elektrolyten flytande (och innesluten i en bägare) och i LiPo är den en gel. LiPo batterierna kan därför ges helt andra former och blir mycket lätta. De båda typerna skall elektriskt behandlas på samma sätt. (Nominella cellspänningen är 3,6 – 3,7V. **Kontrollera noga märkningen på batteriet innan laddning!**) LiPo batterierna är mer känsliga för mekanisk åverkan och hög värme. Batteriet är inneslutet i en ”plastpåse” och går det hål på höljet kan **brand inträffa!** Ladda aldrig LiPo batterier utan uppsikt. Tag för vana att alltid ta ur batteriet ur modellen/anläggningen och placera det på ett brandsäkert underlag när batteriet skall laddas.

LiPo används mest som mottagar/motor batteri i flygplan pga sin höga energitäthet och därmed låga vikt.

Ladda aldrig LiIon/LiPo batterier med högre ström än 1C.

När LiPo batterierna under en längre tid inte används, skall de förvaras laddade till hälften av sin kapacitet.

LiFe

LiFe (litium järnfosfat , LiFePO₄) skall laddas på samma sätt som LiPo batterierna, dvs med konstant spänning och konstant ström (CC-CV, Constant Current-Constant Voltage) fast med annan cellspänning (nominellt 3,3V). Kontrollera alltid etiketten på batteriet! Batteriet är ganska okänsligt för total urladdning och är i det närmaste obrännbara om de blir för varma pga kortslutning, överlast mm.

Batteriet klarar också fler laddcykler och högre strömuttag än LiPo batterierna.

Batterierna har lägre självurladdning än LiPo batterierna.

Batterierna är däremot något tyngre än motsvarande LiPo batteri med samma energiinnehåll.

För mera info, se <http://www.minicars.se/tipstricks.htm>

Alla typer av batteriter

Kasta aldrig uttjänta batterier i öppen eld. Montera inte isär batteriet och försök inte att laga ett trasigt batteri. Förbrukade batterier skall lämnas i ”batteriholk” eller lämnas in till inköpsstället. Ladda *alltid* ur batteriet innan det kasseras.

Förvara uttjänta batterier med skydd över kontakterna för att förhindra kortslutning.

Kortslutning kan förorsaka eldsvåda.

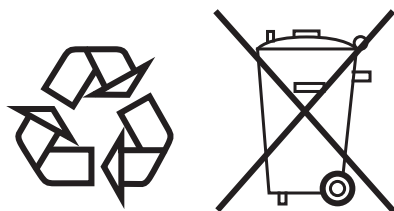

Alla batterier

Åtgärder före flygning

Åtgärder som skall göras på flygfältet.

Om Du är nybörjare, se till att instruktören genomför nedanstående kontroller tillsammans med Dig.

Roderkontroll

1. Om flygfältet har frekvensflagga för 2,4GHz bandet, hämta den.
2. Montera vingen på kroppen.
3. Se till att trottelspaken står i sitt nedre läge (tomgång). Slå på sändaren, kontrollera att startfönstret visas, och slå sedan på mottagaren (gör i omvänd ordning när Du slår av). Kontrollera att rätt modellminne är valt i sändaren.
3. Manövrera rodren och lyssna efter onormala ljud från servona. Åtgärda ev problem före flygning. För att kontrollera "Fail Safe" inställningarna, slå av sändaren och kontrollera att roder/trottel ställer sig i sina tänkta lägen. Slå sedan på sändaren igen.
4. Manövrera ett roder i taget och kontrollera att de går åt rätt håll. Stå bakom modellen vid kontrollen. Tag för vana att göra detta före varje flygning. Det finns flera fel som kan upptäckas med en sådan enkel kontroll och som därmed förhindrar ett haveri.
6. Gör en komplett räckviddskontroll.
7. Efter avslutad flygning, För trottelspaken till tomgångsläge och stäng av motorn.
8. Slå av mottagaren.
9. Slå av sändaren.

Räckviddskontroll

Före första flygning med en modell **skall** man göra räckviddskontroll. Det är heller ingen dum idé att göra detta före första flygningen varje dag. Kontrollen är den sista möjligheten att upptäcka fel i radiosystemet och förvissa sig om att räckvidden är tillräcklig.

1. Sändaren är försedd med en speciell "RANGE CHECK" mod för att på ett säkert sätt kunna kontrollera räckvidden. För att aktivera "RANGE CHECK" moden, håll knappen "RTN" intryckt när sändaren startas. "POWER MODE" menyn visas. Tryck igen på "RTN" knappen. Nu visas menyn för "RANGE CHECK". I "RANGE CHECK" mod är sändarens uteffekt reducerad för att lättare kunna utföra kontrollen. I "RANGE CHECK" mod blinkar den högra lysdioden på sändarens framsida. För att ytterligare varna piloten så piper sändaren var tredje sekund.
2. Gå bort från modellen samtidigt som spakarna manövreras. Be en medhjälpare kontrollera att rodren rör sig på önskat sätt. Man skall fortfarande kunna kontrollera rodren på ett avstånd av ca 30-50 steg.
3. Om allt fungerar som det skall, gå tillbaka till modellen. Placera sändaren så att den inte kan ramla omkull och så att den kan nås under start av motorn. Kontrollera att trottelspaken står i sitt nedersta läge (tomgång) och starta motorn. Gör en ny räckviddskontroll där medhjälparen håller fast modellen och varierar gaspådraget. Om servona fladdrar eller rör sig hackigt är något fel. **Flyg inte med modellen!** Kontrollera att alla kontakter i modellen sitter ordentligt i och att inga stötstänger tar i varandra. Se också till att batterierna är fulladdade.
4. Sändaren stannar i "RANGE CHECK" mod under 90 sekunder och återgår sedan till normal uteffekt.

För att avsluta "RANGE CHECK" mod innan 90 sekunder gått, välj "RANGE CHECK" i menyn, tryck på "RTN" knappen och sändaren sänder med full uteffekt. Sändaren kan bara befinna sig i "RANGE CHECK" mod en gång för varje tillslag av sändaren. Om ytterligare en test skall göras måste sändaren slås av och på igen.

5. För att förlänga tiden (mer än 90 sekunder), välj "RESTART" och ch tryck på "RTN" knappen.

6. Flyg **ALDRIG** så länge sändaren är i "RANGE CHECK" mod.

Övrigt

Flyg inte i regnväder!

Om fukt tränger in i sändaren kan dess funktion störas och orsaka haveri. Om Du, på en tävling, måste flyga i regn, se till att svepa in sändaren i en plastpåse eller dylikt.

Ta aldrig i antennen under flygning. Räckvidden minskar.

En antenn har alltid störst signalstyrka vinkelrätt mot antennen. Peka därför aldrig med antennen mot modellen.

Antennen är därför vikbar för att kunna passa de flesta flygstilar.

SD-kort

Tag aldrig ur eller sätt i SD-kortet med sändaren påslagen.

FÖRBEREDELSE

Allmänt om T14SG anläggningen

FASSTest system

T14SG sändaren är försedd med det nya två-vägs kommunikationssystemet "FASSTest" som medger telemetri. Data från mottagaren kan presenteras i sändaren. FASSTest kan som mest använda 14 kanaler (12 linjära + 2 switchkanaler) och endast för 2,4GHz.

S.BUS/S.BUS2 system

Med S.BUS/S.BUS2 systemet kan många servon, gyron och sensorer för telemetri på ett enkelt sätt, med ett minimum av kablar, anslutas till mottagaren.

Modelltyper

För helikopter kan man välja mellan 6 olika typer av swashplatta. Sex typer av vingkonfigurering och sex typer av stjärt finns att tillgå för flygplan/segelflygplan. Funktioner och mixningar för de olika typerna är förinställda från fabrik.

Inmatning av data

Ett stort LCD-fönster och en ny typ av "Touch Sensor" gör programmeringen av sändaren enkel.

Spakar

En ny typ av spakar som ger bättre känsla och med inställbar fjädring och längd.

Ni-MH batteri

T14SG sändaren är försedd med ett 6.0 V/1800 mAh Nickel-Metal Hydrid batteri.

SD-kort (Secure Digital memory card) (ingår ej)

Modelldata kan sparas på SD-kortet (SD:32MB-2GB SDHC:4GB-32GB). SD-kortet används också när programvaran i T14SG skall uppdateras.

Programmeringsknappar

Sändaren är försedd med två programmeringsknappar. Fönstret kan med ett knapptryck återgå till start-fönstret. Programmering av sändaren sker med dessa knappar i kombination med "Touch sensor".

Vibratorfunktion

Alarmer för låg spänning och andra alarm kan antingen ske via ljud eller vibratorfunktionen. Kan ställas in individuellt för varje typ av alarm.

Innehåll och tekniska specifikationer

(Specifikationer och värden kan ändras utan föregående varning.)

14SG anläggningen innehåller följande delar:

- T14SG sändare för flygplan och helikopter
- R7008SB mottagare
- HT5F1800B NiMH batteri & laddare
- Li-Fe utfyllnad för FT2F2100B/FT2F1700B LiFe batteri.
- Kablage med strömbrytare för mottagaren
- Nackrem

Sändare T14SG

(2-spakar, 14-kanaler, FASSTest-2,4G system)

Sändarfrekvens: 2,4GHz bandet

System: omkopplingsbart mellan FASSTest14CH, FASSTest12CH, FASST MULT, FASST 7CH och S-FHSS

Strömförsörjning: 6,0V HT5F1800B NiMH batteri

Mottagare R7008SB

(FASSTest-2,4 system, två antenner i diversitet, S.BUS system)

Strömförsörjning: 3,7V~7,4V batteri eller från ESC (*1)

Storlek: 24,9 x 47,3 x 14,3 mm

Vikt: 10,9g

(*1) Om ESC används, se till att enheten kan ge tillräckligt med ström till inkopplade enheter.

**OBS! Batteriet i T14SG sändaren är inte inkopplat vid leverans från fabrik.
Anslut batteriets kontakt innan sändaren skall användas.**

Följande tillbehör finns att tillgå hos hobbyhandlaren.

Se vidare Futabakatalogen för ytterligare information:

- HT5F1800B sändarbatteri - sändarens (1800mAh) NiMH kan låta bytas ut mot ett laddat för att få längre flygtid.
- FT2F2100B/FT2F1700B LiFe sändarbatteri kan användas tillsammans med den medföljande utfyllnaden. Observera att batteriet måste laddas med en laddare avsedd för LiFe batteri!
- Lärare/elev kabel - finns som tillbehör och används när nya piloter skall läras upp av en erfaren pilot. Sändaren T14SG kan anslutas till en likadan sändare eller till de flesta sändare av Futabas fabrikat. T14SG har den nya rektangulära kontakten. Kablar med olika kontakter i ändarna finns att tillgå för att passa även till sändare med den gamla (runda) typen av kontakt.
- Servon - det finns många typer av servon att välja mellan. Välj de som passar till Din modell. Om Du använder Dig av S.BUS systemet, välj ett S.BUS servo. Analoga servon kan inte användas i "FASSTest-12CH mode".
- Telemetri sensor - Använd önskad sensor för att erhålla data från modellen under flygning.
[Temperatursensor : SBS-01T] [Höjdsensor : SBS-01A] [RPM (varvtal) sensor av magnetisk typ : SBS-01RM] [RPM sensor av optisk typ : SBS-01RO] [GPS sensor : SBS-01G] [Spänningssensor : SBS-01V]
- Nackrem - ansluts till hållaren på sändarens ovansida. Gör det lättare att manövrera reglagen och sändarens vikt behöver inte belasta händerna.
- Y-kablar, servoförlängningskablar mm - av en kraftigare typ som ger en bättre installation i stora modeller.
- Gyron - ett stort utbud av Futaba gyron som passar alla behov för flygplan och helikopter.
- Governor - för användning i helikoptrar. Ger ett konstant varvtal på rotorn oberoende av manövrar mm.
- Mottagare - många olika typer finns att tillgå för användning i andra modeller. (Mottagare finns för FASSTest, FASST och S-FHSS system.)
- Extra laddare - Futaba CR-2000 NiMH/NiCd laddare för sändare/mottagare.

Sändarens manöverdon

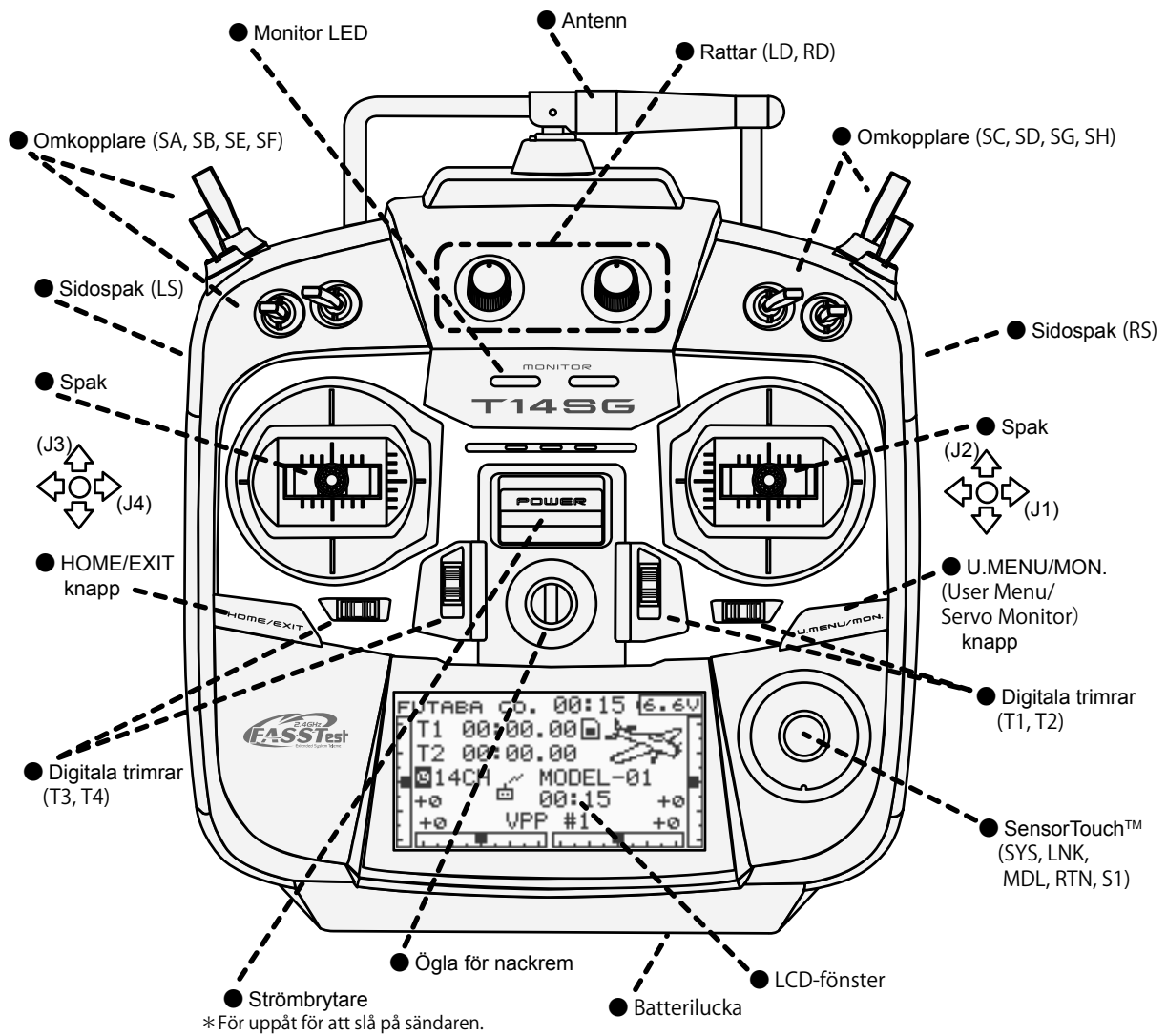

Sändarantennen:

Som för all radiotrafik är fältstyrka från antennen störst vinkelrätt mot antennen. Av den anledningen skall antennen inte peka rakt mot modellen. För att åtgärda detta kan antennen ställas in i olika vinklar.

•Vinkling av sändarantennen

Antennen kan vridas 90 grader och vinklas 90 grader. Att med våld överskrida dessa vinklar förstör antennen. Antennen går inte att ta bort.

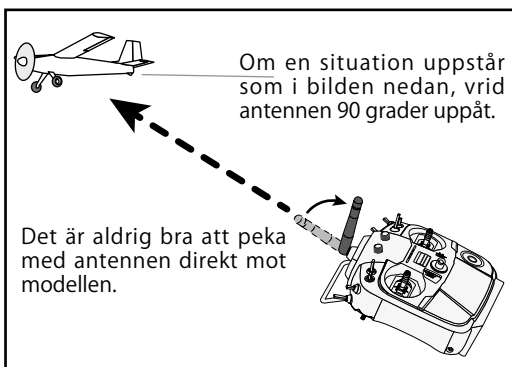
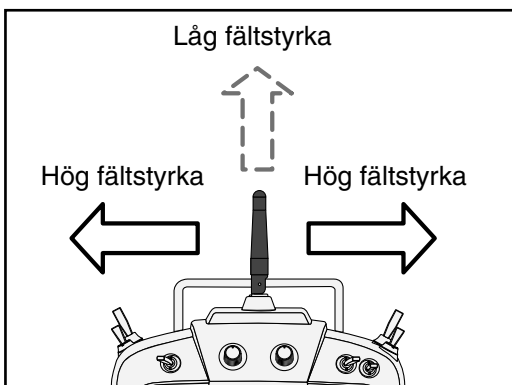
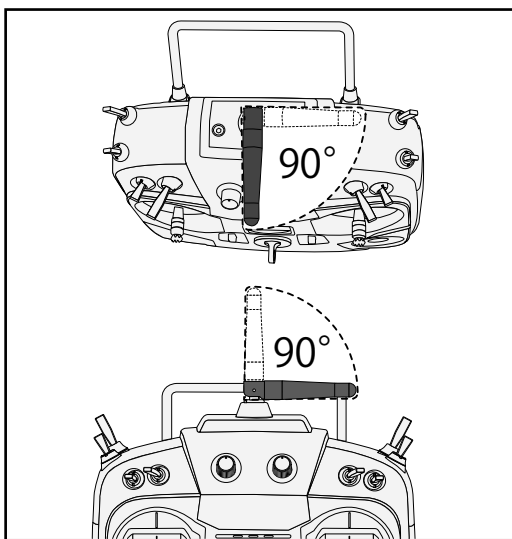

OBS!

Rör inte sändarantennen under flygning.

*Räckvidden minskar och kan orsaka haveri.

Bär aldrig sändaren i antennen.

*Antennen kan gå sönder.

Hantera mottagarantennerna varsamt.

*Antennerna är tunna koaxialkablar och skall aldrig vikas.

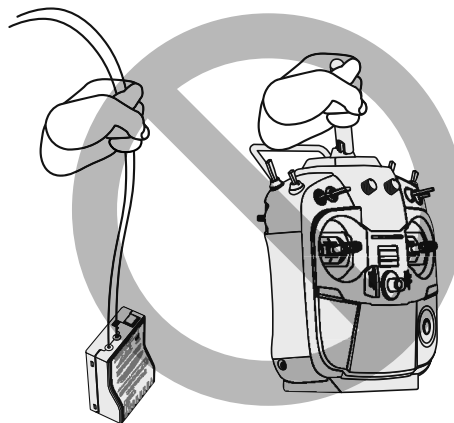

LED monitor

Sändarens status visas av LED:arna till vänster och höger alldeles under "T14SG" logon.

LED (vänster)

Visar varning för "onormal" inställning.

- Blinkar

När strömbrytaren slagits på med någon omkopplare för flygmod aktiverad (i läge "ON").

LED (höger)

Visar status på sändarens radiodel.

- Släckt

Sändaren sänder inte.

- Tänd

Sändaren sänder.

- Blinkar

Sändaren i "Range check" mod (reducerad uteffekt).

Omkopplare (SA-SH)

(Typ av omkopplare)

- SA : 3 läges; växlande; kort arm
- SB : 3 läges; växlande; lång arm
- SC : 3 läges; växlande; lång arm
- SD : 3 läges; växlande; kort arm
- SE : 3 läges; växlande; kort arm
- SF : 2 läges; växlande; lång arm
- SG : 3 läges; växlande; kort arm
- SH : 2 läges; återfjädrande; lång arm

*Val av omkopplare och till/från läge kan ställas in efter eget önskemål i menyerna för mixfunktioner.

Digitala trimrar

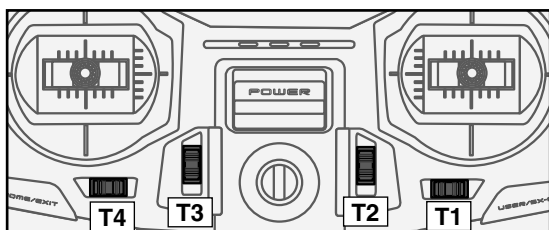

Digital trimmer T1, T2, T3 och T4:

Sändaren är försedd med fyra digitala trimrar. Varje gång trimmern aktiveras, ändras trimmet med ett förutbestämt värde. Om trimmern hålls konstant åt ena hållet ökar farten på ändringen. När trimläget passerar mittläget ändras tonen. Trimläget kan alltid kontrolleras i LCD-fönstret.

*För att ändra trimmerns beteende (stegning, enhet), gå in i menyn för inställning av T1-T4 i "Linkage" menyn.

OBS: Trimrarnas lägen sparas separat för varje modell i sändarens minne.

Rattar

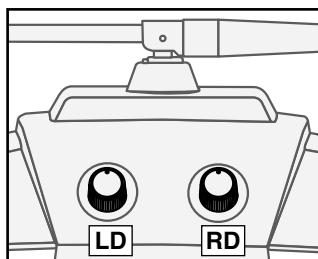

Rattarna LD och RD:

Rattarna LD och RD ger en analog inmatning.

*T14SG sändaren piper när rattarna når sina mittlägen.

*I menyn för mixfunktioner kan önskad ratt och dess funktion (riktning och värde) väljas.

Sidospakar

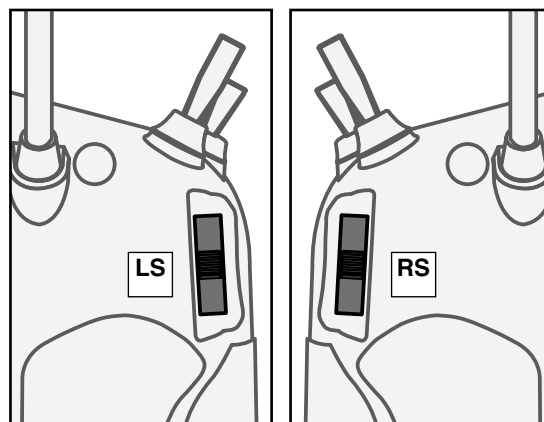

LS (vänster), RS (höger):

Sidospakarna LS och RS ger en analog inmatning.

*T14SG sändaren piper när sidospakarna når sina mittlägen.

*I menyn för mixfunktioner kan önskad sidospak och dess funktion (riktning och värde) väljas.

HOME/EXIT och U.MENU/MON. knapparna

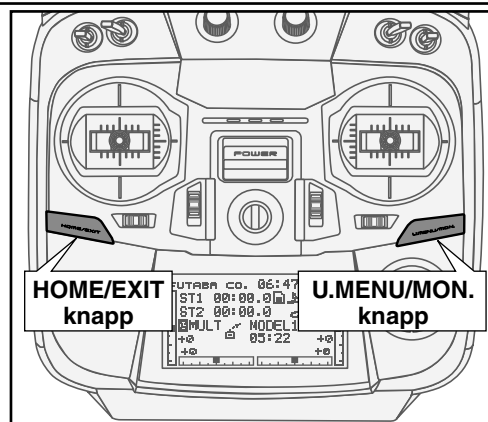

HOME/EXIT:







Tryck	Till föregående fönster
Tryck och håll inne	Till startfönstret
Tryck i startfönstret.	Till visning av TELEMETRI data
Tryck och håll intryckt under en sekund i startfönstret.	Knapplås till/från

U.MENU/MON.:

Tryck	Till "SERVO MONITOR" fönstret
Tryck och håll inne	Till "User Menu" fönstret

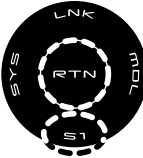
”Touch” sensorn

Programmering och inställningar sker med ”Touch” sensorn.

”Touch™” sensorns funktioner	Läge	Vad händer	
• Kort tryck 	S1	I fönstret som har flera sidor (t ex. P-MIX fönstret)	Markören ställer sig överst på nästa sida.
		I fönster med bara en sida.	Markören ställer sig överst på sidan.
		I läge där data matas in och markören blinkar.	Inmatat data raderas.
	RTN	I läge där markören kan flyttas.	Växla till läge för inmatning av data.
		I läge för inmatning av data.	Växla till läge för flyttning av markören.
		Inmatning av data med blinkande markör.	Data sparas.
• Två korta tryck 	SYS	I alla fönster.	Hoppar direkt till ”System Menu” fönstret
	LNK	I alla fönster.	Hoppar direkt till ”Linkage Menu” fönstret.
	MDL	I alla fönster.	Hoppar direkt till ”Model Menu” fönstret.
• Lång tryckning (1 sekund) 	S1	I startfönstret	Knapplös till/från.
	RTN	Inmatning av data med fast markör.	Återställning till startvärde.
• Scrollning 	Utanför ”RTN”	Cirkulär rörelse i kanten utanför ”RTN” knappen.	Markören flyttas.
		Under inmatning av data.	Ökning/minskning av ett värde.

Flyttning av markören, inmatning av data eller val av läge:

Förflyttning av markören i menyer och inställningsfönster sker genom att föra fingret runt sensorn som pilarna visar i bilden ovan. Om fönstret har flera sidor kan man också scrollera fram efterföljande sidor.

Inmatning av värden, val av moder osv, sker genom att scrollera med- eller moturs på sensorn (värde, ON, OFF, INH, ACT, mm).

RTN knappen:

Tryck på RTN knappen när ett fönster för inställning skall öppnas eller för att växla mellan lägena för markörflyttning (omvänd video) eller inmatning av data (inramad text).

Knappen används också som ”Enter” när t ex en fråga visas i fönstret.

S1 knappen:

I ett fönster som har flera sidor kan nästa fönster kallas upp genom att trycka på S1 knappen. Markören ställer sig på titeln för nästa sida.

Att lämna ett inställningsfönster:

För att avsluta inställningarna i ett fönster och återgå till menyfönstret, flytta markören till fönstertiteln och tryck på RTN knappen.

För att genast komma till startfönstret, tryck på S1 knappen under en sekund.

Samma gäller för menyfönstret. Flytta markören till titeln och tryck på RTN knappen för att komma till startfönstret.

OBS!

*Scrollning: För pekfingeret i en stor cirkel runt "RTN" knappen. Sensorn kan misstolka rörelsen om cirkeln görs för liten eller på den inre delen av "RTN" knappen.



*Det finns lägen där scrollningen inte fungerar mjukt. Det kan bero på att fingret först träffade utanför ringen. Om så är fallet, lätta på fingret en gång och börja om.

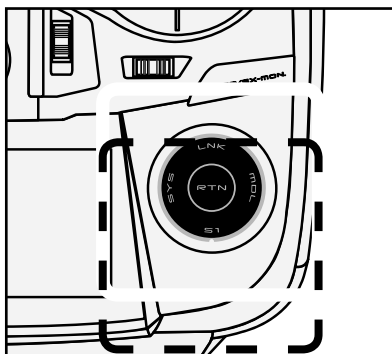

*Om "Touch" sensorn inte reagerar på beröringen, prova igen efter att ha nuddat sensorn ett par gånger.

*"Touch" sensorn reagerar inte med handskar på handen.

OBS!

"Touch" sensorn kan störas av tändstiften på en bensinmotor. Om så är fallet, ha sändaren längre ifrån modellen.

Inställning av spakar

Inställning av spaklängd

Längden på spakarna kan ställas in efter eget önskemål. Anpassa spakarna efter storleken på händerna.

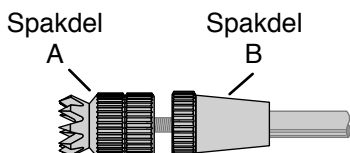

1. Vrid spaktoppen (del A) moturs samtidigt som den undre delen (del B) hålls fast. Nu låses spaktoppen upp och kan justeras.
2. Skruva A och B-delen till önskad position och lås sedan genom att hålla fast B-delen och skruva A-delen mot B.

Inställning av spakfjädrar

Fjädringen på de spakar som är självcenterande kan ställas in.

1. Ta först bort batteriluckan på sändarens undersida. Koppla loss batteriet och ta ur det.
2. Ta sedan för hand bort sändarens sidostycke (gummi). Om sändaren är inställd för mod 1 måste sidostycket tas bort för att nå inställningsskruvarna

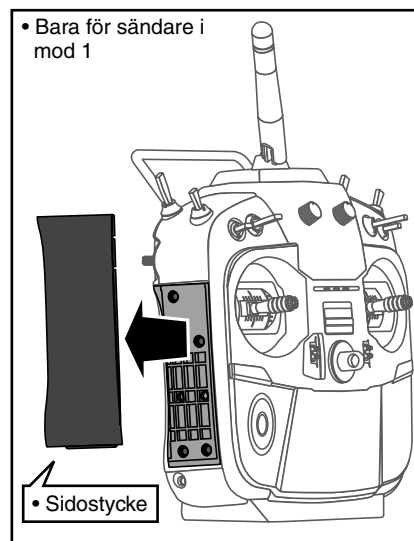

3. Ta sedan för hand bort sändarens båda bakre gummigrepp.

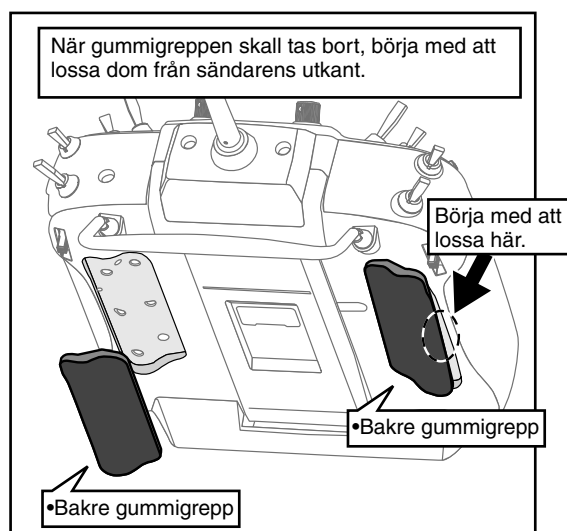

4. Använd en lite Phillips skruvmejsel för att ställa in fjädningen på önskad spak.

*Justering medurs ökar fjäderspänningen.

OBS: Om skruvarna lossas för mycket kan spakarna fastna.

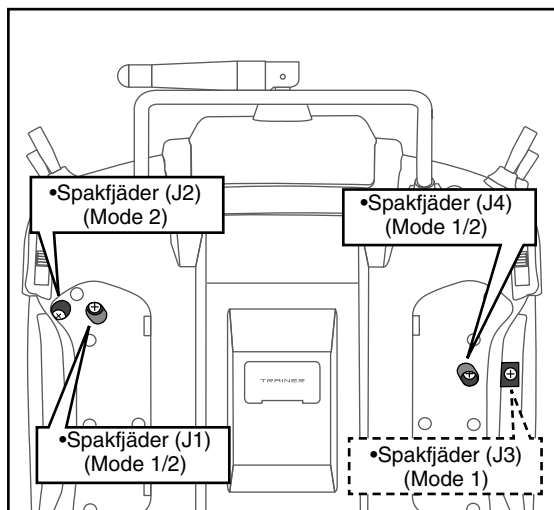

Spaken kan nu ställas in för hur fort den skall återgå till sitt neutralläge.

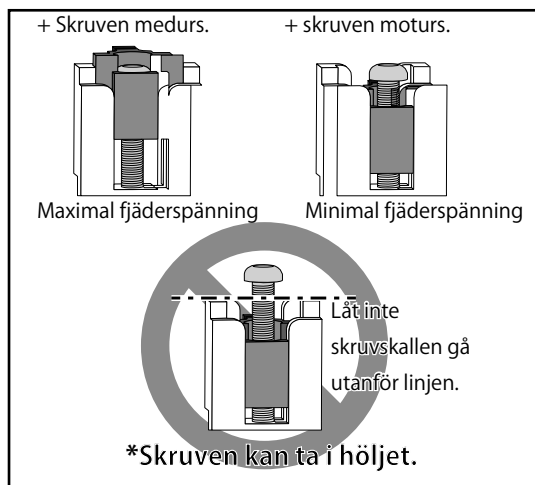
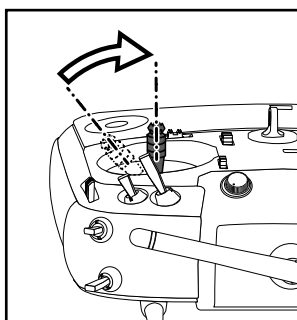

5. När inställningen är klar, sätt tillbaka sidostycket och de bakre gummigreppen.

SD kort (Secure Digital memory card) (ingår inte)

Data för modellerna i T14SG sändaren kan sparas på ett SD-kort av standardtyp. När uppdateringar av sändarens programvara släpps, används SD-kortet för uppdateringen. T14SG sändaren kan hantera kort av följande storlekar: SD : 32MB-2GB SDHC : 4GB-32GB.

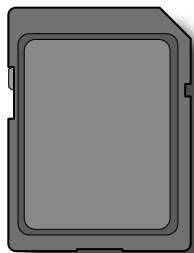

OBS

Ha **alltid** sändaren avslagen när SD-kortet sätts i eller tas ur.

Hantera SD-kortet med försiktighet och använd inte onödigt med kraft för att ta ur eller sätta i kortet.

Användning av SD-kortet

Tänk på följande när ett SD-kort används.

*SD-kortet måste först initialiseras i T14SG sändaren. Kortet känns inte igen innan det är formaterat av sändaren.

*Initialiseringen raderar **ALL** data som finns på kortet.

*Ett SD-kort som formaterats för T14SG sändaren kan inte direkt skrivas på en PC el dyl. Filerna måste först konverteras med en speciell programvara. Filerna identifieras med nummer istället för med namn. (Konverteringsprogramvaran kan fritt hämtas på generalagentens hemsida.)

Hantering av SD-kortet

1. Slå av sändaren och öppna batteriluckan i botten på sändaren.

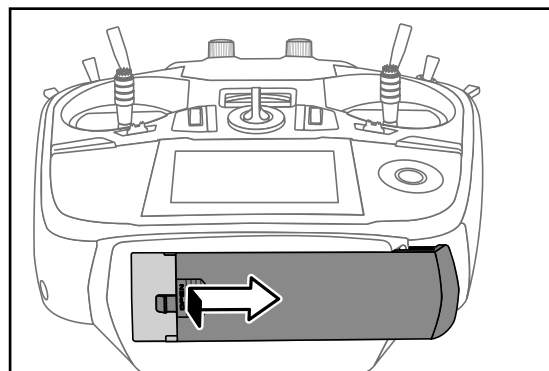

- ① Tryck för att öppna.
- ② För luckan i pilens riktning.

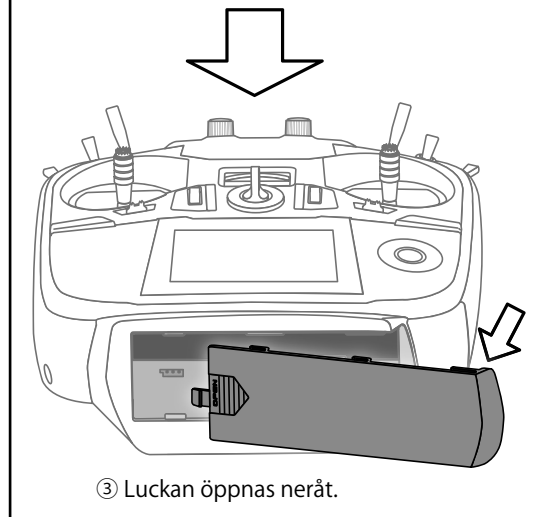

- ③ Luckan öppnas neråt.

2. Öppningen för SD-kortet visas i figuren nedan.

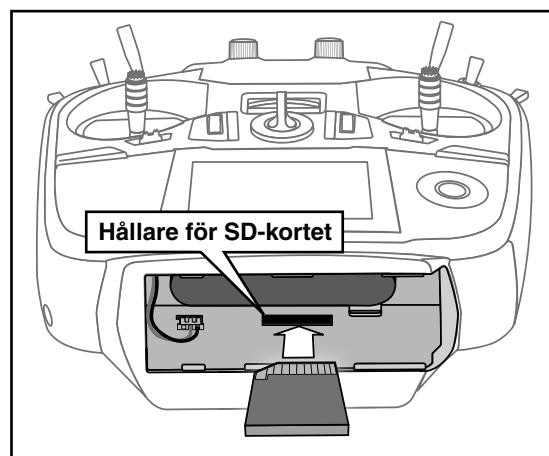

[Isättning av kortet]

Vänd kortet så att kortets framsida är vänd mot sändarens baksida.

*Tryck in kortet tills det låser fast.

[Urtagning av kortet]

Med en lätt tryckning på kortet matas kortet ut en bit och kan sedan tas bort.

3. Sätt tillbaka batteriluckan.

Initialisering av SD-kortet

För att kunna använda ett SD-kort i sändaren måste det först formateras. Formateringen sker i T14SG sändaren. När kortet en gång är formaterat behöver det inte göras igen.

[VIKTIGT] När ett kort formaterats för T14SG sändaren raderas all data på kortet. **Formatera aldrig ett kort som innehåller viktigt data.**

[Formatering]

1. Sätt i SD-kortet i sändaren.
2. Slå på sändaren. När ett oformaterat kort upptäcks kommer nedanstående fönster att visas i sändaren.



3. Om kortet skall formateras, flytta markören till "FORMAT" och tryck på "RTN" knappen. För att avbryta, flytta markören till "CANCEL" och tryck på "RTN" knappen.

4. Flytta markören till "YES" och tryck på "RTN" knappen.

*Formateringen startar. Under formateringen visas texten [NOW FORMATTING...] i fönstret.

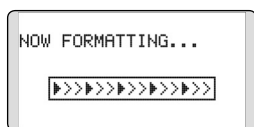

*När formateringen är klar, visas texten [FORMAT COMPLETED] i fönstret. Beroende på kortets storlek och snabbhet kan formateringen ta upp till flera minuter.

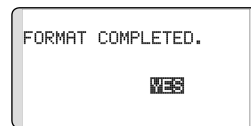

[VIKTIGT] Slå inte av sändaren innan texten [FORMAT COMPLETED] visas i fönstret.

5. Avsluta formateringen genom att trycka på "RTN" knappen.

Läsare/skrivare för SD-kort

På SD-kortet kan data för modeller sparas samt datafiler för uppgradering av sändarens programvara. Läsare/skrivare för SD-kort finns i de flesta dator/elektronikbutiker.

Lagrat data

Om problem uppstår med läsning/skrivning av data på SD-kortet, skaffa ett nytt kort.

*Futaba åtar sig inget ansvar för data som lagras på SD-kortet. Se till att ha en säker backup av värdefullt data som lagrats på SD-kortet.

Anslutningar

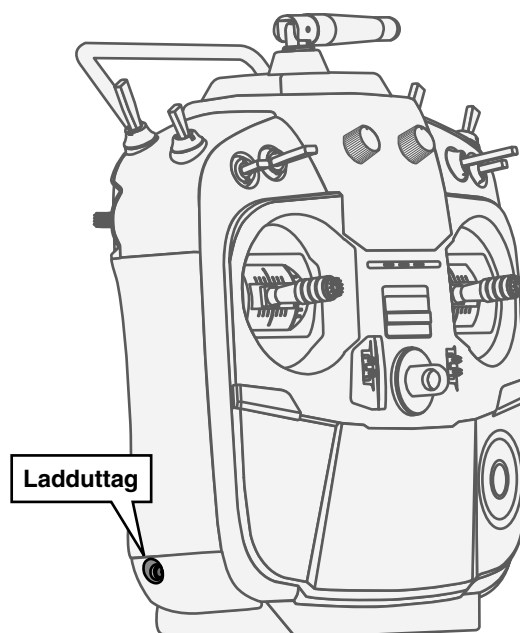
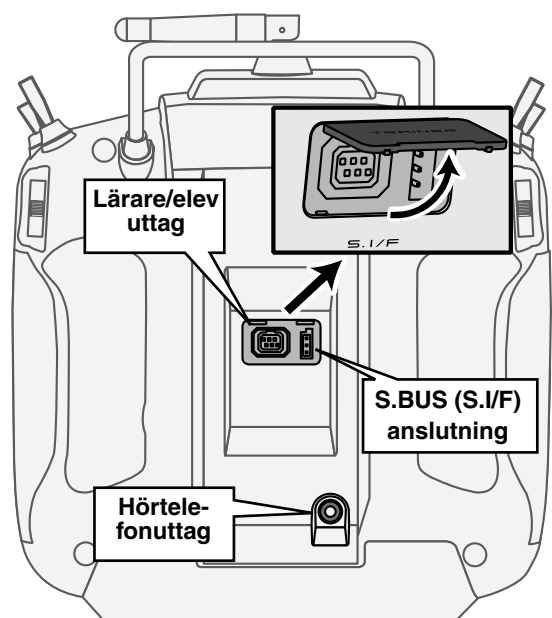

Uttag för lärare/elev funktionen

När lärare/elev uttaget används, skall en speciell kabel för dubbelkommando användas. Kabeln kopplar ihop de båda sändarna.

*I systemmenyn under "Trainer Functions" kan inställningar som berör dubbelkommando göras.

S.BUS anslutning (S.I/F)

När SBUS servon och telemetrisensorer skall ställas in, anslut här.

(Anslut ström via en 3-vägs hub eller via en Y-kabel)

Hörtelefonuttag

Används inte för närvarande.

Uttag för laddning av sändarbatteriet

Uttag för laddning av sändarens NiMH batteri (HT5F1800B). Använd ingen annan laddare än den medföljande som är anpassad för NiMH batteriet.

OBS!

Anslut ingen annan laddare till ladduttaget än den medföljande.

*Om batteriet tas ur sändaren kan snabbaddaren CR-2000, som är anpassad för NiMH batteriet, användas (medföljer inte).

Hantering av sändarens HT5F1800B batteri.

Isättning av batteriet

1. Öppna batteriluckan på sändarens undersida genom att trycka på och föra luckan åt höger.

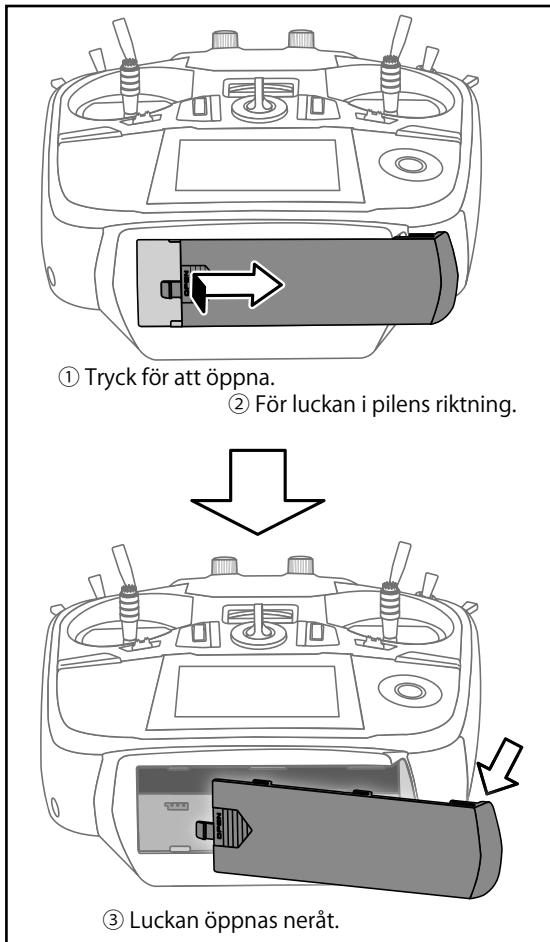

2. Placera batteriet i hållaren.
3. Anslut batteriet.

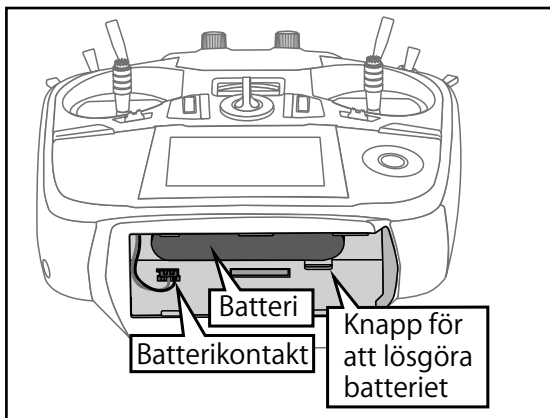

4. Stäng batteriluckan.

Urtagning av batteriet

OBS: Om batteriet tas ur utan att sändaren först stängts av, kommer data som matats in inte att sparas.

1. Öppna batteriluckan.
2. Ta ur batterikontakten.
3. Tryck på knappen för att lösgöra batteriet och ta ur batteriet neråt.
4. Stäng batteriluckan.

OBS!

Tappa inte batteriet!

Lossa aldrig batteriet från sändaren samtidigt som meddelande visas i fönstret när sändaren stängs av.

* Interna enheter såsom minne kan förstöras.

* Om något har gått gale kommer meddelandet "Backup error" att visas i fönstret nästa gång sändaren slås på. Om så är fallet, använd inte sändaren som den är utan skicka in den för service.

När standardbatteriet (NiMH) skall byta ut mot ett LiFe batteri (FT2F2100B/FT2F1700B)

Isättning av LiFe batteriet

1. Ta ur HT5F1800B batteriet.
2. Sätt i utfyllnaden för LiFe batteriet i sändaren enligt bild.

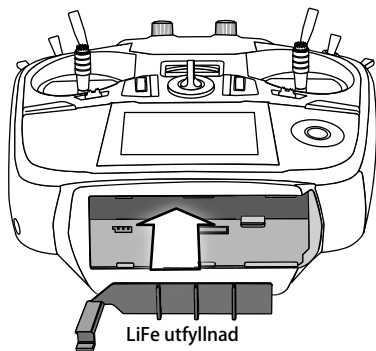

3. LiFe batteriet sätts i som bilden visar.

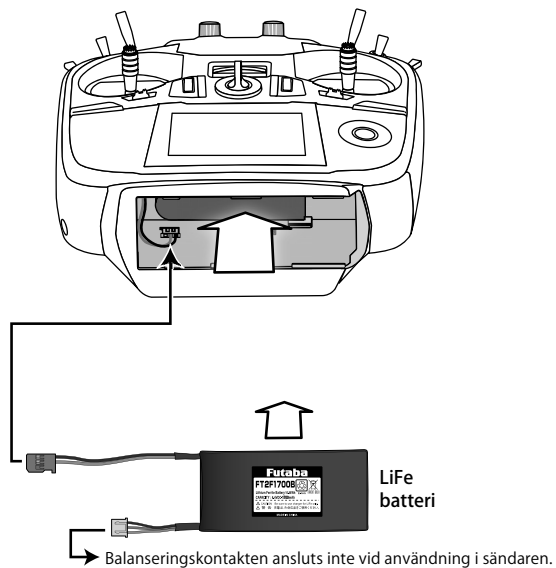

4. Batteriets 2-poliga sladd ansluts till sändaren.
5. Stäng batteriluckan.
6. Slå på T14SG sändaren och kalla fram menyn [LINKAGE MENU]=>[WARNING]=>[LOW BATTERY].
7. Ställ in till 6,0V från 5,6V.

*Ändringen av larmet för låg batterispänning gäller alla modeller i sändaren. Går inte att ställa in separat för varje modell. Inga andra inställningar ändras.

Utformningen av batterihållaren i T14SG

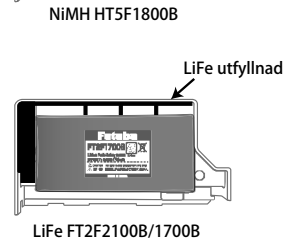

Laddning av LiFe batteriet

OBS: LiFe batteriet kan inte laddas med den medföljande laddaren.

LiFe batteriet *måste* tas ur sändaren för att kunna laddas med laddare avsedd för LiFe batterier.

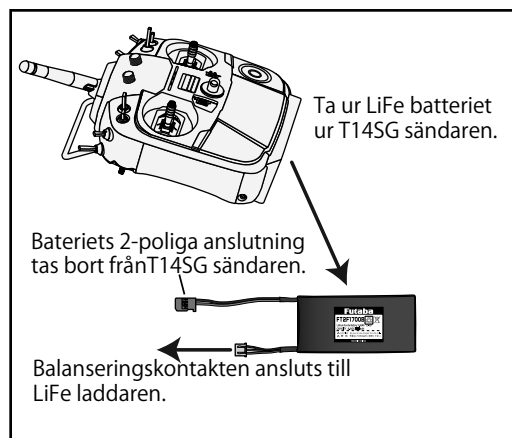

OBS!

Följ anvisningarna för LiFe batteriet vid laddning.

Ladda inte LiFe batteriet med den till T14SG sändaren medföljande laddaren.

* Tar ur LiFe batteriet ur sändaren när batteriet skall laddas.

Glöm inte att ställa om varningen för "LOW BATTERY WARNING" från 5,6V till 6,0V

Mottagaren

Innan mottagaren används, läs noga nedanstående anvisningar.

Mottagare R7008SB

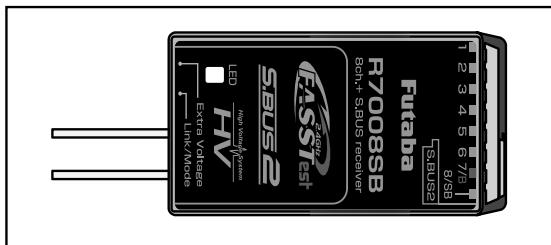

Anslutningar

"1 till 6": utgångar för kanalerna 1 till 6

"7/B": utgång för kanal 7 och anslutning av batteri

"8/SB": utgång för kanal 8 eller SBUS.

[S.BUS Servo S.BUS Gyro] →

*När kontakten 8/SB skall användas för S.BUS, måste mottagarens mod ändras till B eller D enligt tabell på nästa sida.

"S.BUS2": utgång för S.Bus2 enheter. ←

[S.BUS2 Servo S.BUS2 Gyro Telemetry Sensor] ←

*Om fler än 8 kanaler skall användas, använd S.BUS funktionen eller använd två mottagare som länkas till sändaren.

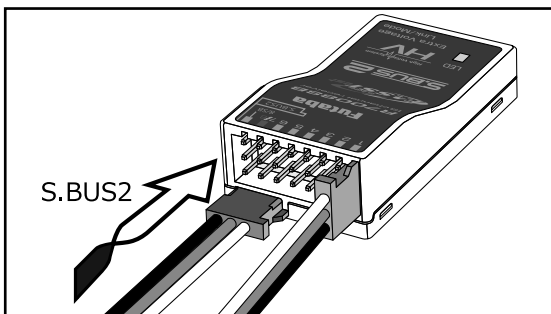

Kontakter

Tryck in kontaktarna så de botten ordentligt. Kontakten för S.BUS2 måste vändas 90 grader.

VIKTIGT!

Mottagare

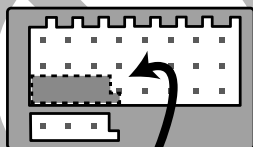

Anslut *aldrig* en kontakt som bilden visar!

Viktigt

Anslut aldrig en kontakt på det sätt som visas i föregående bild!

*En kortslutning sker med värmeutveckling som följd. Både mottagare och sladd/kontakt kan gå sönder.

OBS!

S.BUS2 anslutning

Anslut inte ett S.BUS servo / gyro till S.BUS2 kontakten.

LED Monitor

Används för att kontrollera i vilken mod mottagaren arbetar.

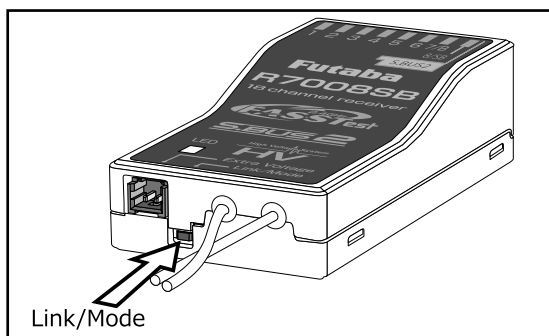

Link/Mode knapp

Använd den lilla skruvmejseln av plast som medföljer mottagaren.

Link/Mode knappen används för att ställa in mottagarens arbetsmod, *inte* för att länka mottagaren till sändaren. (Länkning, se sid 37).

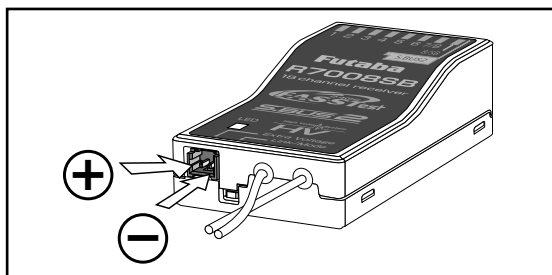

Anslutning för spänningsmätning av drivbatteri

Används för att mäta spänningen på ett drivbatteri (DC0 ~ 70V) och skicka värdet till sändaren.

En kabel för ändamålet, (CA-RVIN-700) FPEBB0141, måste införskaffas.

Kabeln kan sedan anpassas för anslutning till drivbatteriet

OBS!

Rör inte nakna ledningar och kontakter.

* Höga spänningar kan ge en elektrisk stöt.

Kortslut inte batterikontakterna.

* Stora strömmar alstrar värme med förstörda ledningar och kontakter. Det kan även börja brinna!

Kontrollera noga polariteten (+ och -) när kontakter ansluts.

* Om + och - förväxlas, blir det väldigt varmt och brand eller explosion kan inträffa.

Anslut inte kontakten för "Extra Voltage" innan mottagaren slagits på.

R7008SB mottagarens arbetsmod

Mottagaren R7008SB är en mottagare med flera möjligheter. Den har utgångar för 8 PWM (Pulse Width Modulation) kanaler. PWM utgångarna kan ställas om från kanal 1–8 till kanal 9–16. Om bara 8 kanaler skall användas (utan S.BUS) behöver inga särskilda inställningar göras.

T14SG sändaren har möjlighet att länka två st mottagare. Den ena kan ha utgångar för kanalerna 1–8 och den andra för utgångarna 9–14 och ger alltså totalt 14 st PWM utgångar. I tabellen nedan och i texten till höger ges hur mottagaren skall ställas in.

[Ändring av R7008SB arbetsmod.]

1. Tryck och håll inne Link/Mode knappen på R7008SB mottagaren.
2. Slå på mottagaren samtidigt som Link/Mode knappen hålls intryckt. När LED:en börjar blinka grönt/rött kan knappen släppas.
3. LED:en skall nu blinka i något av mönstren i tabellen nedan.
4. För varje tryck på Link/Mode knappen går mottagaren till nästa mod.
5. När önskad mod erhållits, tryck och håll inne Link/Mode knappen under mer än två sekunder.
6. När mottagaren låst på önskad mod slutar LED:en att blinka.
7. Slå av och på mottagaren/mottagarna efter ändring av arbetsmod.

Arbetsmoder för mottagaren R7008SB

Anslutning i mottagaren	Inställning av kanaler			
	Mod A Kanal 1–8	Mod B Kanal 1–7	Mod C Kanal 9–14	Mod D Kanal 9–14
1	1	1	9	9
2	2	2	10	10
3	3	3	11	11
4	4	4	12	12
5	5	5	13	13
6	6	6	14	14
7/B	7	7	15	15
8/SB	8	S.BUS	16	S.BUS
Röd LED blinkar	1 gång	2 gånger	3 gånger	4 gånger

Mottagarantennen

Mottagaren R7008SB har två antenner. Antennerna arbetar i sk diversitet för att minska risken för fel i mottagningen. Mottagaren kan alltså ta emot RF signal på två antenner och därmed undvika avbrott.

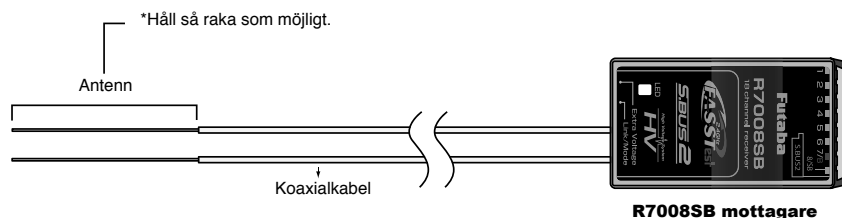

För att diversitetsfunktionen skall fungera på bästa sätt måste följande instruktioner följas:

1. Antennerna måste hållas så raka som möjligt annars minskar räckvidden.
2. Antennerna skall bilda 90 graders vinkel mot varandra.

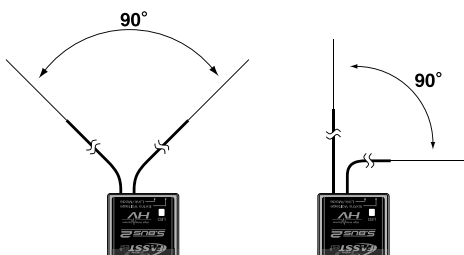

Vinkeln är inte kritisk utan syftet är att få de båda antennerna så långt ifrån varandra som möjligt.

Om modellen innehåller ledande metall delar som kan påverka mottagarens möjligheter att ta emot en ostörd signal, rekommenderar vi att antennerna dras ut på var sin sida av kroppen. På så sätt erhåller mottagaren den bästa signalen i alla lägen.

3. Se till att antennerna är minst 12 mm från ledande material såsom metall eller kolfiber. OBS: Gäller inte den del som är koaxialkabel. Den delen får emellertid inte böjas hur tvärt som helst.
4. Placera antennerna så långt som möjligt från motor, ESC eller andra störningsalstrande delar.

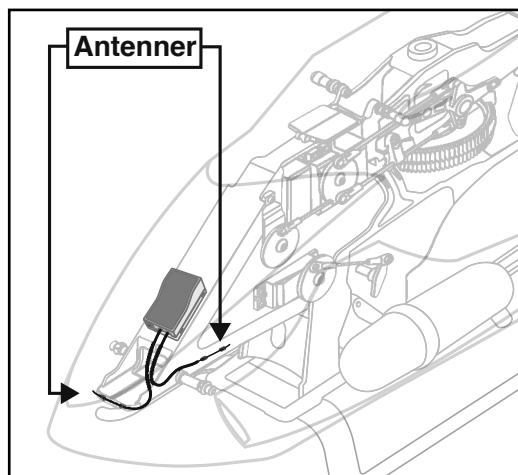
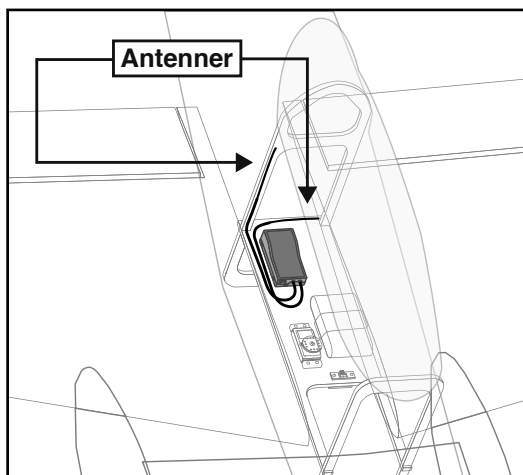

*De två antennerna skall placeras så att de bildar 90° vinkel mot varandra.

*Bilderna ovan demonstrerar hur antennerna skall placeras. I en verklig installation skall mottagarna vara skyddade mot vibrationer.

*Mottagaren innehåller känsliga elektroniska delar. Det är den känsligaste elektroniska komponenten i flygplanet och måste skyddas från vibrationer, stötar och extrema temperaturer. För att skydda mottagaren skall den monteras på ett vibrationsdämpande material. Om det behövs, skydda mottagaren mot fukt genom att först innesluta den i en plastpåse som sedan försluts med en gummisnodd. Om fukt tränger in i mottagaren kan den sluta att fungera med haveri som följd. Att skydda mottagaren med en plastpåse förhindrar också att avgaser, olja eller bränsle kan tränga in. Om fukt eller bränsle trängt in i mottagaren och funktionen känns osäker, skicka in mottagaren för service

Monteringsanvisningar för servon

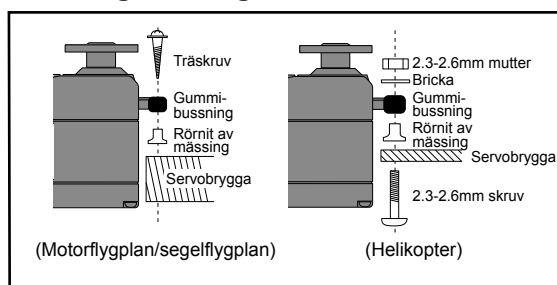

Servokablar

För att förhindra att servoledningen inte vibrerar sönder under flygning, montera den med lite slack och fäst den på lämpliga punkter. Inspektera kablaget vid den dagliga tillsynen.

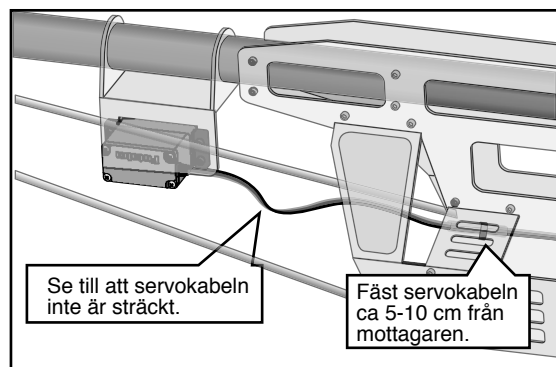

Montering av strömbrytare

Använd ”skylten” som mall för håltagningen när det är dags att installera strömbrytaren. Gör det fyrkantiga hålet något större än strömbrytarens ändlägen.

Sätt strömbrytaren på motsatt sida av motorns avgasrör och på en plats där den inte kan manövreras av misstag. Kontrollera att strömbrytaren utan hinder går att slå av och på med distinkta ändlägen.

Installation av mottagare och servon

Kontakter

Se till att kontakterna bottnar när de sätts in.

Skydda mottagaren från vibrationer och fukt

Montera mottagaren på ett stötskyddande underlag. Om det finns risk för att den blir våt, omslut mottagaren med en plastpåse el dyl.

Mottagarantennen

Kapa aldrig mottagarantennen. Linda inte heller in antennen med övrigt kablage.

Placera antennerna så lång bort som möjligt från metalldelar, kolfiberkomponenter mm.

*Avkortning av antennen minskar räckvidden och kan medföra haveri.

Servoutslag

Ställ in servoutslagen så att inte servona stångar mot mekaniska ändlägen vid fulla utslag. Se också till att stötstänger inte blockerar eller hakar i varandra.

*Om servot får stå och jobba mot mekaniska stopp under längre tid kan dreven ta skada och batteriet kan tömmas i förtid.

Montering av servon

Använd *alltid* de medföljande gummibussningarna när servona monteras. Skruva inte fast skruvarna för hårt. Ingen del av servolådan skall ligga emot servobryggan, monteringslister eller annan del av modellens konstruktion.

*Om ett servo har direktkontakt med modellen, fortplantar sig vibrationer direkt till servot som då kan skadas eller slitas ut i förtid.

S.BUS/S.BUS2 Installation

Anläggningen utnyttjar S.BUS systemet. Kabeldragningen förenklas och blir ren och snygg även med många servon. Vingen kan kopplas till kroppen med bara en kabel även om det finns många servon i vingen.

- Med S.BUS/S.BUS2 systemet minskar behovet av specialinställningar och mixningar i sändaren.
- S.BUS/S.BUS2 servon och S.BUS/S.BUS2 gyron kommer ihåg sitt kanalnummer. (Kanalnumret inställbart via T14SG.)
- S.BUS/S.BUS2 systemet kan användas tillsammans med vanliga servon som då ansluts till mottagarens PWM utgångar.

Exempel på segelflygplan med S.BUS

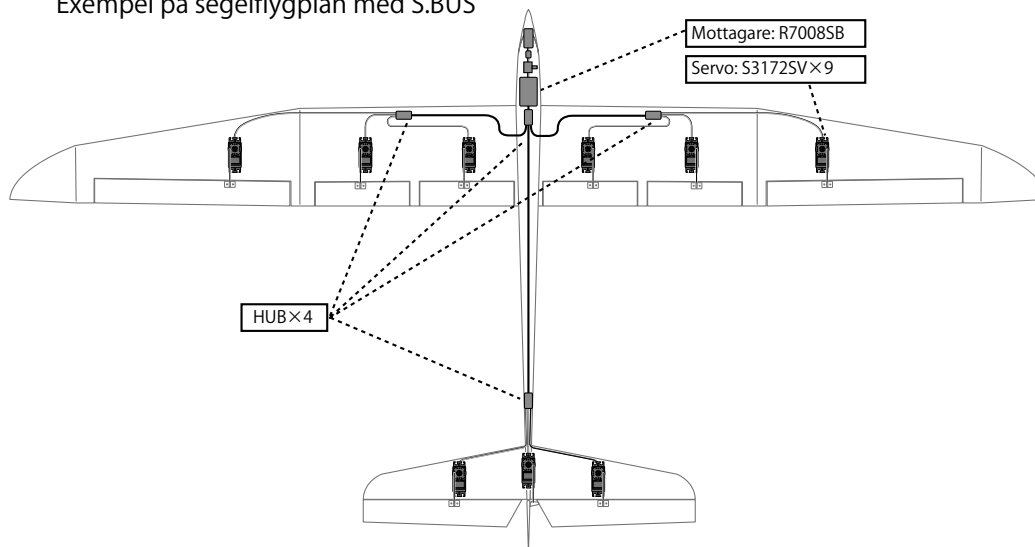

Exempel på motorflygplan med S.BUS

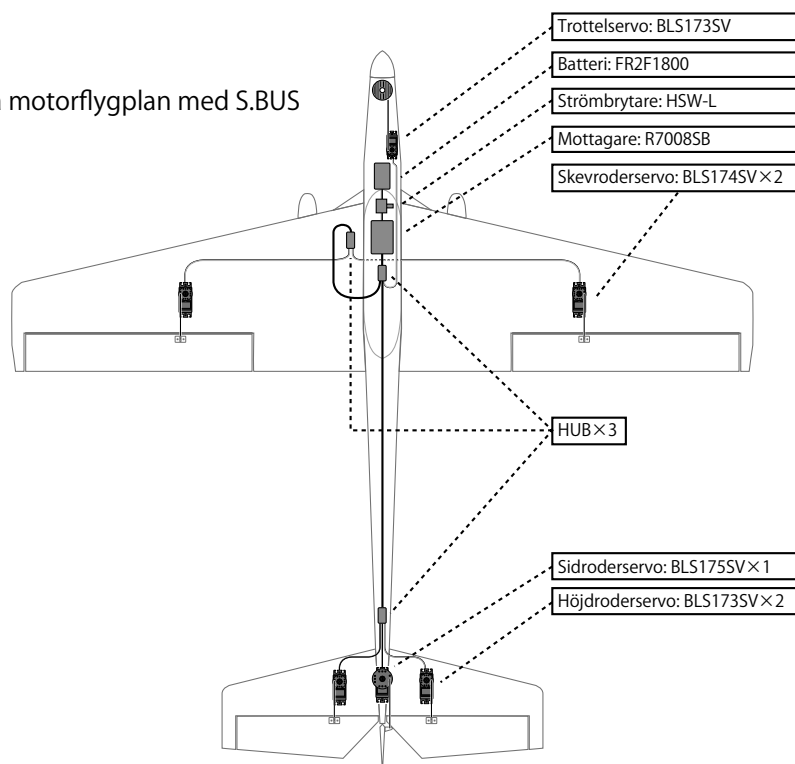

Exempel på kabeldragning med S.BUS

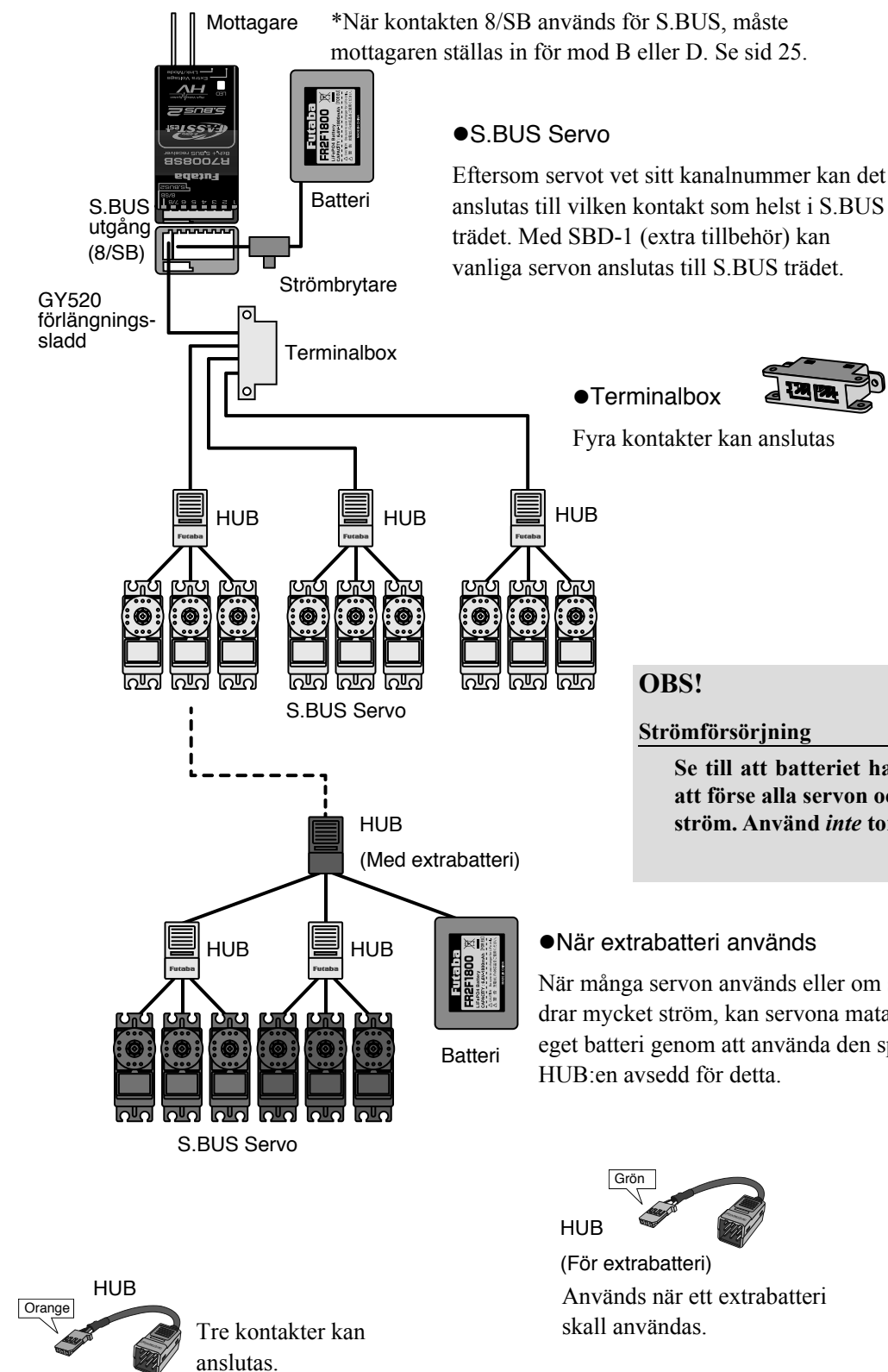

S.BUS2 Systemet

Till S.Bus2 anslutningen kan många olika telemetri sensorer anslutas.

S.BUS2 TABELL

Mottagaranslutning	S.BUS Servo S.BUS Gyro	S.BUS2 Servo S.BUS2 Gyro	Telemetri sensor
S.BUS	○	○	×
S.BUS2	× ¹	○	○

¹ Anslut *inte* S.BUS servon/gyron till S.Bus2 kontakten.

S.BUS servon/gyron och S.BUS2 servon/gyron måste anslutas till sin respektive mottagarkontakt. Rådgör med bruksanvisningen för resp enhet för korrekt anslutning.

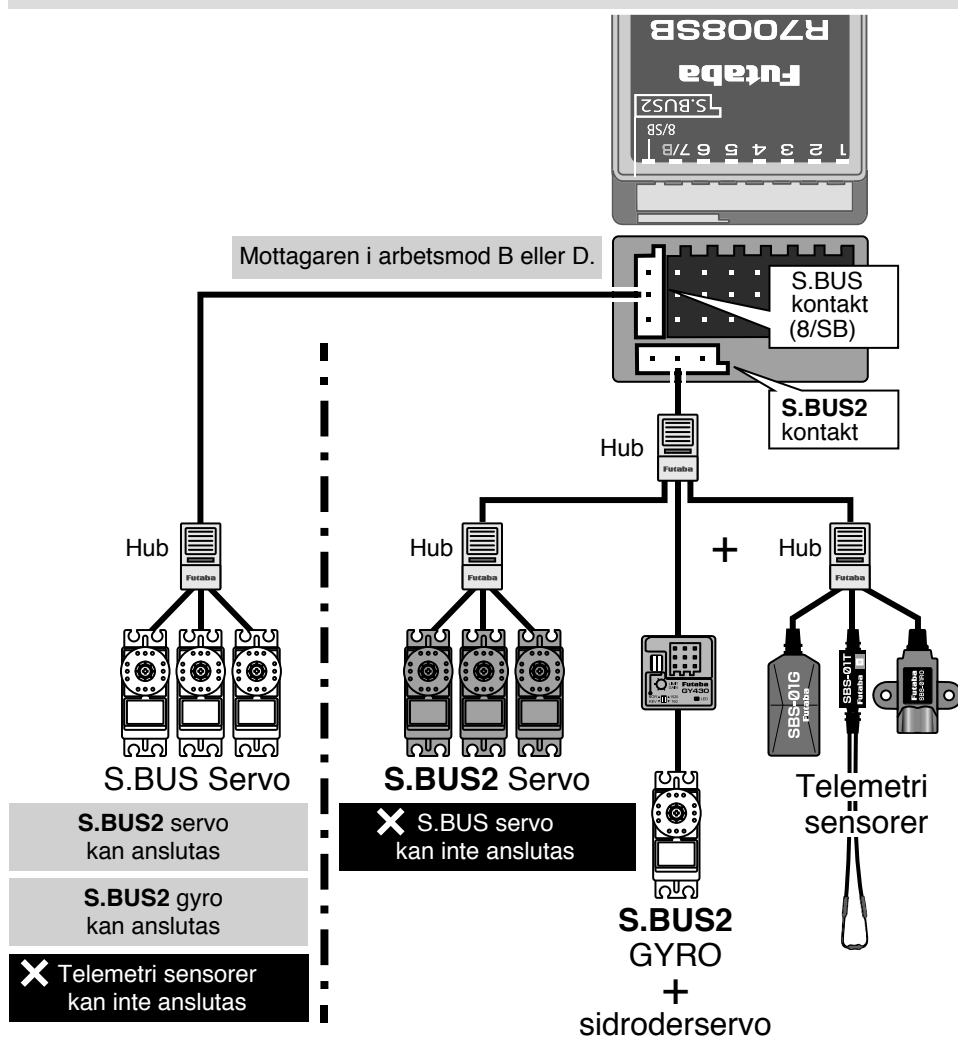

Inställning av S.BUS/S.BUS2 enheter

S.BUS/S.BUS2 servon eller telemetrisensorer kan anslutas direkt till T14SG sändaren. Kanalnummer och andra data kan programmeras i enheterna.

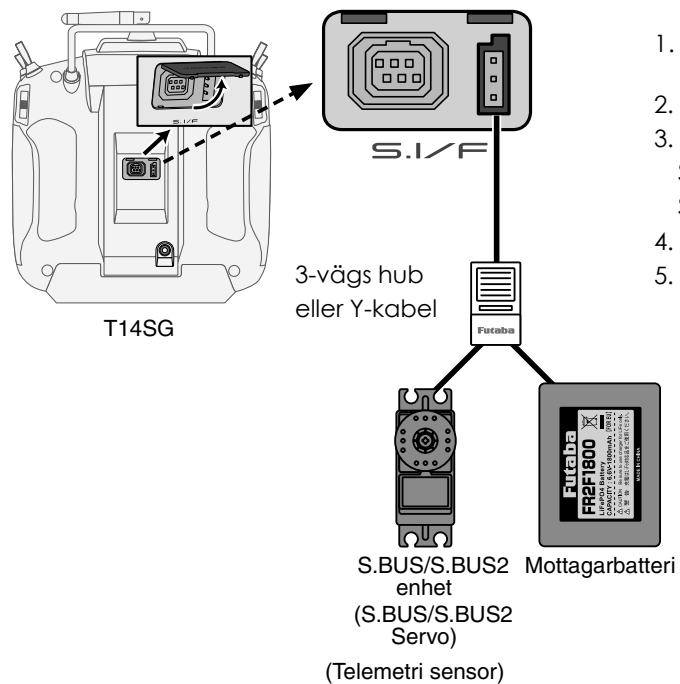

1. Anslut S.BUS enheten och batteri med en 2- eller 3-vägs HUB enligt bilden till vänster.
2. Slå på sändaren.
3. Kalla fram inställningsfönstret.
Servo: "System" meny → S.BUS Servo
Sensor: "Linkage" Meny → Sensor
4. Gör inställningar i enlighet med fönstren.
5. Kanalnummer och annan data programmeras på detta sätt till S.BUS servon och telemetri enheter.

Telemetri systemet

R7008SB mottagaren möjliggör en tvåvägs kommunikation mellan mottagare och en Futaba FASSTest sändare genom att använda mottagarens S.BUS2 anslutning. Ett stort antal telemetri sensorer kan användas. Mottagaren har också utgångar för PWM kanaler och S.BUS.

*Telemetri går bara att använda i mod FASSTest 14CH. (I 12CH mod kan bara mottagarbatteriets och drivbatteriets spänning visas.)

*Telemetri funktionen kräver mottagare avsedd för telemetri (R7008SB).

* Telemetri visas bara från mottagare som tidigare identifierats i T14SG sändaren.

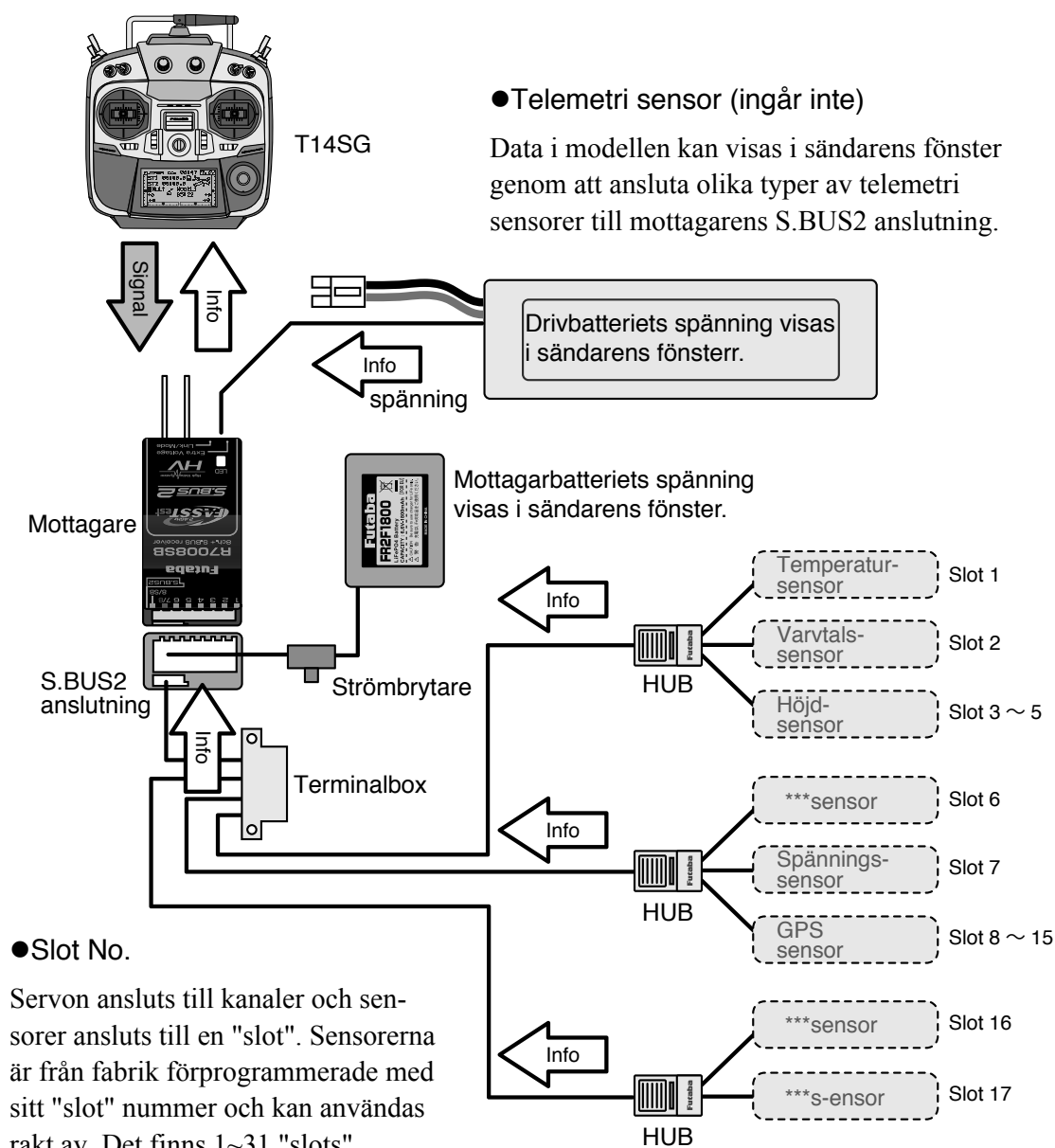

HANDHAVANDE

Laddning av batterier

Innan batterierna laddas, läs igenom avsnittet på sidan 5 som beskriver olika typer av batterier.

Laddning av sändarens HT5F1800B NiMH batteri.

OBS!

NiMH batteriet HT5F1800B är avsett för T14SG sändaren. Använd det inte för annan utrustning.

Använd bara den medföljande laddaren för laddning av sändarbatteriet.

*Om batteriet tas ur sändaren, kan snabbaddaren CR-2000 användas för att ladda batteriet.

*Laddningen avbryts inte automatiskt. Ta bort batteriet och ta ur laddaren från vägguttaget.

*Om inte batteriet använts under lång tid kan batteriet behöva ”cyklas” för att återfå full kapacitet.

*För NiCd/NiMH batterier som bara delvis urladdas innan de återladdas kan kapaciteten minska. För att alltid ha full kapacitet skall batterierna laddas ur helt till lägsta rekommenderade cellspänning någon gång då och då. Batterierna bör också laddas inför flygning.

[Laddning av sändarbatteriet]

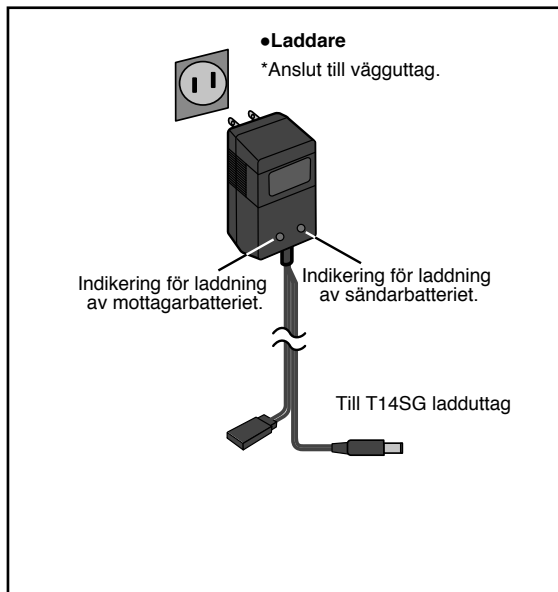

1. Anslut laddaren till ett vägguttag.
2. Anslut mottagarbatteriet och/eller sändaren via sitt ladduttag.

*Kontrollera att båda indikeringslamporna lyser.

*Sändaren skall vara avslagen när batteriet laddas.

3. Avbryt laddningen efter 15 timmar.

Till- och frånslag av sändaren

När T14SG sändaren slås på, kommer sändaren att börja sända när den genomfört en kontroll av sändningsaktivitet i omgivningen.

T14SG sändaren har en funktion som automatisk kan stänga av sändningen.

Tillslag av sändaren

Trottelspaken i tomgångsläget

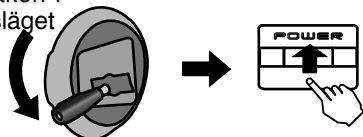

1. Slå på sändaren med "POWER" knappen.

*Meddelandet "CHECK RF CONDITION" visas i fönstret. Samtidigt blinkar den vänstra LED:en.



2. Startfönstret visas och sändaren börjar att sända.

*Den vänstra och högra LED:en visar fast rött sken.

Frånslag av sändaren

1. Slå av sändaren med "POWER" knappen.

*Sändaren stängs omedelbart av.

Automatisk avstängning och larm för låg batterispänning

När sändarens batterispänning sjunkit till 5,2V ljuder en varningssignal. **Landa omedelbart!**

När sändarens batterispänning sjunkit till 3,9V kommer sändaren att slås av automatiskt.

*Om inget av sändarens reglage manövreras på 30 minuter (spak, ratt, omkopplare eller digital trimmer) stängs sändningen av och meddelandet "PLEASE TURN OFF POWER SWITCH" visas i fönstret och en signal ljuder.

Varning när sändaren slås på (Flygplan/Helikopter)

Om trottelspaken står i ett läge mer än 1/3 gaspådrag när sändaren slås på, visas en varning i fönstret.

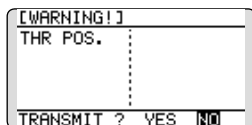

*När trottelspaken återförs till tomgångsläget försvinner varningen.

Registrering av ägarens namn

I T14SG sändaren kan ägarens namn skrivas in.

Inställningsfönstret för inmatning av ägarens namn

1. Slå på sändaren.

*Startfönstret visas.

2. Tryck snabbt två gånger på "SYS" och systemmenyn kommer fram.

2. Välj [USER NAME] i systemmenyn och tryck på "RTN" knappen.

*Nedanstående fönster visas.



Inmatningsrad

*Aktuellt namn visas.

Inmatning av ägarens namn

1. Ändra ägarens namn enligt nedan:

[Förflyttning av markören på inmatningsraden]

Välj [←] eller [→], och tryck på "RTN" knappen.

[Radering av tecken]

Om [DELETE] är valt och "RTN" trycks in, kommer tecknet alldeles efter markören att raderas

[Inmatning av tecken]

När önskat tecken är valt i listan på höger sida och "RTN" trycks in, kommer valt tecken att läggas till alldeles efter markören.

*Namnet kan bestå av upp till tio tecken. (Mellanslag räknas också som ett tecken.)

2. När inmatningen är klar, välj [ENTER] och tryck på "RTN" knappen. (För att avbryta inmatningen och låta det ursprungliga namnet vara kvar, välj [CANCEL] och tryck på "RTN" knappen.)

Startfönstret

Startfönstret med beskrivning av de olika fälten. Använd "touch" sensorn för att välja objekt och kalla fram de olika inställningsfönsterna genom att trycka på "RTN" knappen

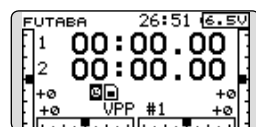
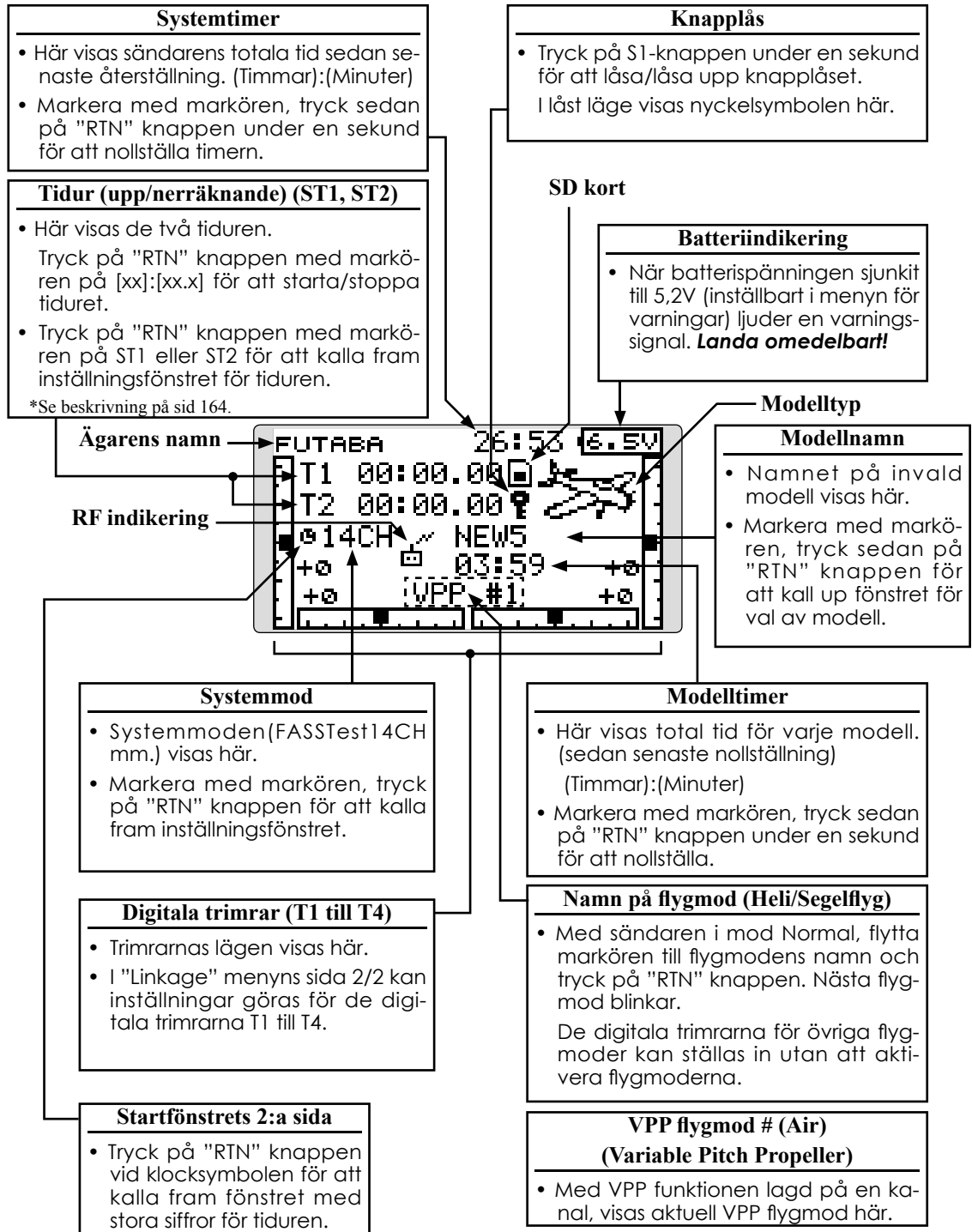

Användardefinierad meny

En meny där användaren kan infoga ofta använda funktioner har lagts till.

1. När "U.MENU" knappen aktiveras med startfönstret framme, framträder "USER MENU".

*Återgå till startfönstret genom att trycka på "EXIT" knappen när "USER MENU" visas.

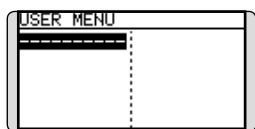

2. När markören flyttas till "-----" och "RTN" knappen aktiveras, framträder fönstret för val av funktioner.

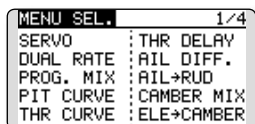

3. Flytta markören till önskad funktion och tryck på "RTN" knappen. Nu adderas den funktionen till "USER MENU"
4. Inställningsfönstret för en funktion kan kallas fram genom att markera funktionen och trycka på "RTN" knappen.

*För att ta bort en funktion från menyn, markera funktionen och tryck på "RTN" knappen under en sekund.

OBS!

Kontrollera inför varje flygning att rätt modell är vald.

Kontrollera batterispänningen ofta. Om batterilarmet ljuder, landa *omedelbart!*

*LCD fönstrets kontrast kan ställas in i systemmenyn.

Länkning av mottagare (T14SG/R7008SB)

Varje sändare har en unik ID-kod. För att mottagaren skall fungera, måste den först länkas till sändaren. När en gång mottagaren är länkad behöver det inte göras om så länge samma sändare används. Om en annan sändare skall användas, måste mottagaren länkas till den sändaren. Nya mottagare måste alltid länkas till den sändare som skall användas.

Länkningsprocedur

1. Placera sändare och mottagare inom ett avstånd mindre än 0,5 m.

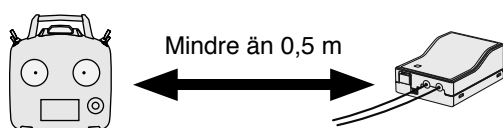

2. Slå på sändaren.
3. Välj [SYSTEM] i "Linkage" menyn och välj fönstret nedan genom att trycka på "RTN" knappen.

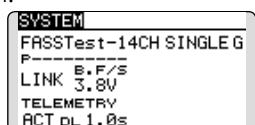

4. Om två mottagare skall användas i en modell, växla från [SINGLE] till [DUAL].

*Maximalt kan två mottagare användas. I "DUAL" mod kommer två rader för inmatning att visas. Mata in respektive värden.

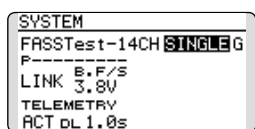

Primära mottagarens ID-kod.

Sekundära mottagarens ID-kod.

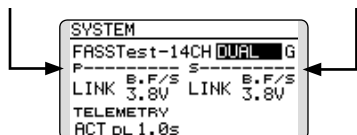

I "DUAL" mod länkas först den primära mottagaren och sedan den sekundära.

5. I Frankrike gäller inställningen "F", i övriga länder "G" (General).

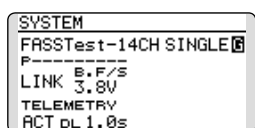

6. Om spänningen för "Battery Fail Safe" skall ändras, sker det här.

* Bara i mod "FASSTest".

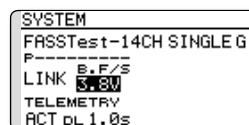

7. Scrolla till [LINK] och tryck på "RTN" knappen. Sändaren piper och startar länkningsproceduren.

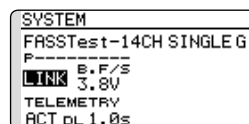

8. När sändaren pipit, slå på mottagaren. Mottagaren länkas till sändaren inom en sekund.

I "Link" mod

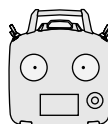

Mottagaren påslagen

9. Om länken misslyckas kommer ett felmeddelande att visas. För sändare och mottagare närmare varandra och gör om från steg 2.

10. Om telemetri används skall "ACT" visas, annars "INH"

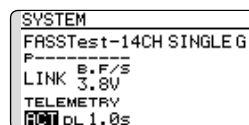

11. När telemetrifunktionen är aktiverad, kan intervallet för överföringen av sensordatat (Down-Link Interval) ändras. Om värdet för intervallet ökas, kommer uppdateringen av sensordatat att ske långsammare men spaksvaret att bli snabbare.

Startvärde: 1,0s

Inställningsområde: 0,1s~2,0s

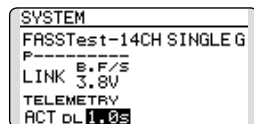

Om flera FASST sändare är igång i omgivningen är det inte säkert att mottagaren kan länka till rätt sändare. Om så är fallet, kan, även om LED:en visar fast grön sken, mottagaren vara länkad till en annan sändare. En farlig situation om man inte är uppmärksam på omgivningen. För att undvika följderna av en sådan situation rekommenderar vi, att efter en länkning, en noggrann kontroll sker av att rätt sändare styr modellens servon.

- *Utför aldrig länkning med en elmotor ansluten eller med en förbränningsmotor igång.
- * Om två mottagare används, se till att välja en "Primary" och en "Secondary" i "Dual" mod.
- *Två mottagare kan inte skiljas åt om de inte väljs som "Primary" resp "Secondary" och telemetridata kommer inte att presenteras korrekt.
- * Bara en mottagare kan länkas åt gången. Om båda mottagarna spänningssätts samtidigt kommer sändaren att ta emot data felaktigt.
- * Om två mottagare används för telemetri kommer, för att erhålla korrekta data, telemetridatat att uppdateras långsammare än i fallet med en mottagare.
- * Tre mottagare kan inte vara länkade samtidigt till sändaren.
- * Länkning krävs när systemtyp ändras för en modell.
- * Länkning krävs när en ny modell skapas.

OBS

När länkningen är klar, slå av/på sändaren och kontrollera återigen att mottagaren/servona styrs av rätt sändare.

Utför aldrig länkning med en elmotor inkopplad eller med en förbränningsmotor igång. Kan orsaka personskador!

Räckviddskontroll

Det är av största vikt att genomföra en räckviddskontroll före varje flygtillfälle. Det ger tillfälle att kontrollera att alla system fungerar som de skall och man undviker därmed onödiga haverier. T14SG sändaren har en funktion där uteffekten reduceras och som möjliggör en räckviddskontroll på ett enkelt sätt.

Aktivering av räckviddskontroll

Sändaren har ett speciellt läge ("Range check mode") för att kunna göra en räckviddskontroll på marken. För att aktivera "Range check mode", tryck på "RTN" knappen när sändaren slås på. Då visas fönstret för uteffekt (POWER MODE).

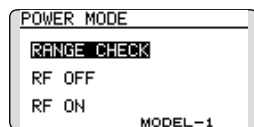

↑ Aktiv modell

För aktivering av "Range check mode", tryck på "RTN" knappen och fönstret för "Range check mode" visas.

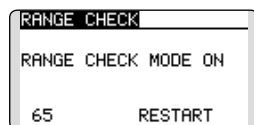

I detta läge är uteffekten reducerad för att enkelt kunna göra räckviddskontrollen. När sändaren är i detta läge, blinkar den högra monitor LED:en och sändaren piper var tredje sekund.

Sändaren är kvar i detta läge under 90 sekunder och efter det återgår uteffekten till sitt normala värde. För att avsluta räckviddskontrollen innan de 90 sekunderna gått, flytta markören till [RANGE CHECK] i fönstrets övre del och tryck på "RTN" knappen. För varje start av sändaren kan moden bara aktiveras en gång. Flyg **aldrig** med sändaren i läge för räckviddskontroll!

Om längre tid behövs för kontrollen, flytta markören till [RESTART] och tryck på "RTN" knappen.

Räckviddskontroll

1. Med sändaren i "Range check mode", gå iväg från modellen samtidigt som servona manövreras. Låt en medhjälpare stå vid modellen för att kontrollera att servona rör sig på rätt sätt. Man skall kunna gå iväg 30 till 50 steg utan att förlora kontakten med modellen.
2. Om allt fungerar som det skall, återvänd till modellen. Placera sändaren säkert så att den lätt kan nås efter det att motorn startats. Se till att trottelspaken står i sitt tomgångsläge och starta motorn. Utför ytterligare en räckviddskontroll där medhjälparen håller fast modellen och med olika gaspådrag. Om servona fladdrar eller rör sig okontrollerat rekommenderar vi att inte flyga innan orsakerna retts ut. Leta efter glappkontakter eller stöstångar som inte monterats på rätt sätt. Se också till att mottagarbatteriet är ordentligt laddat.

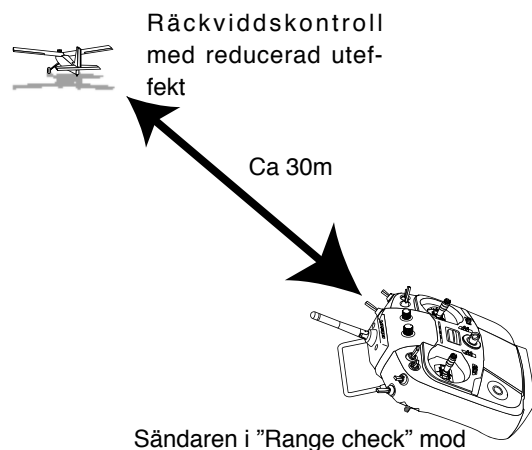

OBS!

Flyg *inte* med sändaren i "Range Check" mod.

*Med reducerad uteffekt blir sändarens räckvidd mindre. Om modellen kommer för långt bort tappas kontrollen med haveri som följd.

INSTALLATION AV MOTTAGARE OCH SERVO

Anslutning av mottagare och servon

Anslut mottagare och servon enligt schemat nedan. Montera mottagare, servon och länkage enligt modellens bruksanvisning.

Kopplingsschema för mottagare och servon

Anslut erforderligt antal servon.

Mottagarens kanaler används olika för olika typer av modeller. Se efterföljande tabeller för kanalernas funktion

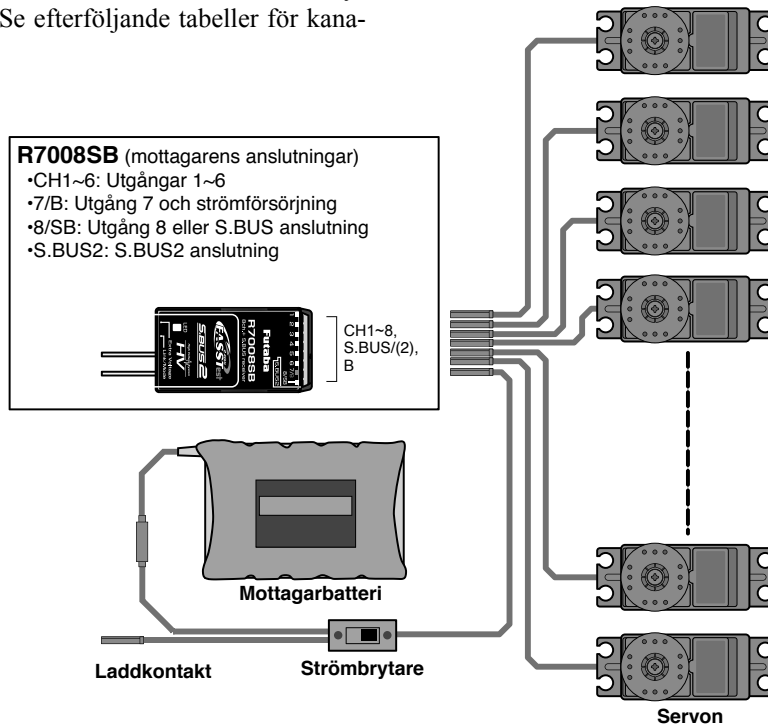

Anslutning av servon för olika typer av modeller

Kanalerna hos T14SG sändaren är ordnade på ett optimalt sätt för varje typ av modell som väljs. Fabriksinställningen för kanalernas användning visas på följande sidor. Anslut servona till mottagaren för att passa vald modelltyp.

*Kanalernas användning kan kontrolleras under "Function" i "Linkage" menyn. Kanalernas användning kan också ställas om. Se vidare beskrivningen av "Function" i "Linkage" menyn.

Motorflygplan/segelflygplan

Normalvinge och V-tail

R X	1Aileron		2Aileron		2Aileron+1FLAP		2Aileron+2FLAP		2Aileron+4FLAP		4Aileron+2FLAP		De olika systemens kanaldisposition
	Airplane	Glider	Airplane	Glider	Airplane	Glider	Airplane	Glider	Airplane	Glider	Airplane	Glider	
1	Aileron	Aileron	Aileron	Aileron	Aileron	Aileron	Aileron	Aileron	Aileron	Aileron	Aileron	Aileron	FASTest 14CH FASTest 12CH S-FHSS FAST 7CH
2	Elevator	Elevator	Elevator	Elevator	Elevator	Elevator	Elevator	Elevator	Elevator	Elevator	Elevator	Elevator	
3	Throttle	Motor	Throttle	Motor	Throttle	Motor	Throttle	Motor	Rudder	Rudder	Rudder	Rudder	
4	Rudder	Rudder	Rudder	Rudder	Rudder	Rudder	Rudder	Rudder	Aileron2	Aileron2	Aileron2	Aileron2	
5	Gear	AUX7	Gear	AUX7	Gear	AUX6	Gear	AUX5	Flap	Flap	Aileron3	Aileron3	
6	VPP	AUX6	Aileron2	Aileron2	Flap	Flap	Aileron2	Aileron2	Flap2	Flap2	Aileron4	Aileron4	
7	AUX5	AUX5	VPP	AUX6	Aileron2	Aileron2	Flap	Flap	Flap3	Flap3	Flap	Flap	
8	AUX4	AUX4	AUX5	AUX5	VPP	AUX5	Flap2	Flap2	Flap4	Flap4	Flap2	Flap2	
9	AUX1	AUX1	Camber	Camber	Camber	Camber	Camber	Camber	Camber	Camber	Camber	Camber	
10	AUX1	AUX1	AUX1	Butterfly	AUX1	Butterfly	VPP	Butterfly	Gear	Butterfly	Gear	Butterfly	
11	AUX1	AUX1	AUX1	AUX1	AUX1	AUX1	AUX1	AUX1	Throttle	Motor	Throttle	Motor	
12	AUX1	AUX1	AUX1	AUX1	AUX1	AUX1	AUX1	AUX1	VPP	AUX1	VPP	AUX1	
DG1	SW	SW	SW	SW	SW	SW	SW	SW	SW	SW	SW	SW	
DG2	SW	SW	SW	SW	SW	SW	SW	SW	SW	SW	SW	SW	

Ailvator (kombinerade höj- och skevroder)

R X	1Aileron		2Aileron		2Aileron+1FLAP		2Aileron+2FLAP		2Aileron+4FLAP		4Aileron+2FLAP		De olika systemens kanaldisposition
	Airplane	Glider	Airplane	Glider	Airplane	Glider	Airplane	Glider	Airplane	Glider	Airplane	Glider	
1	Aileron	Aileron	Aileron	Aileron	Aileron	Aileron	Aileron	Aileron	Aileron	Aileron	Aileron	Aileron	FASTest 14CH FASTest 12CH S-FHSS FAST 7CH
2	Elevator	Elevator	Elevator	Elevator	Elevator	Elevator	Elevator	Elevator	Elevator	Elevator	Elevator	Elevator	
3	Throttle	Motor	Throttle	Motor	Throttle	Motor	Throttle	Motor	Rudder	Rudder	Rudder	Rudder	
4	Rudder	Rudder	Rudder	Rudder	Rudder	Rudder	Rudder	Rudder	Aileron2	Aileron2	Aileron2	Aileron2	
5	Gear	AUX7	Gear	AUX7	Gear	AUX6	Elevator2	Elevator2	Flap	Flap	Aileron3	Aileron3	
6	VPP	AUX6	Aileron2	Aileron2	Flap	Flap	Aileron2	Aileron2	Flap2	Flap2	Aileron4	Aileron4	
7	Elevator2	Elevator2	Elevator2	Elevator2	Aileron2	Aileron2	Flap	Flap	Flap3	Flap3	Flap	Flap	
8	AUX4	AUX4	VPP	AUX5	Elevator2	Elevator2	Flap2	Flap2	Flap4	Flap4	Flap2	Flap2	
9	AUX1	AUX1	Camber	Camber	Camber	Camber	Camber	Camber	Camber	Camber	Camber	Camber	
10	AUX1	AUX1	AUX1	Butterfly	VPP	Butterfly	Gear	Butterfly	Gear	Butterfly	Gear	Butterfly	
11	AUX1	AUX1	AUX1	AUX1	AUX1	AUX1	VPP	AUX1	Throttle	Motor	Throttle	Motor	
12	AUX1	AUX1	AUX1	AUX1	AUX1	AUX1	AUX1	AUX1	Elevator2	Elevator2	Elevator2	Elevator2	
DG1	SW	SW	SW	SW	SW	SW	SW	SW	SW	SW	SW	SW	
DG2	SW	SW	SW	SW	SW	SW	SW	SW	SW	SW	SW	SW	

Motorflygplan/segelflygplan

Flygande vinge, deltavinge

R X	2Aileron		2Aileron+1FLAP		2Aileron+2FLAP		2Aileron+4FLAP		4Aileron+2FLAP		De olika systemens kanaldisposition
	Airplane	Glider	Airplane	Glider	Airplane	Glider	Airplane	Glider	Airplane	Glider	
1	Aileron	Aileron	Aileron	Aileron	Aileron	Aileron	Aileron	Aileron	Aileron	Aileron	FASTest 14CH FASTest 12CH S-FHSS FAST7CH FAST MULT
2	VPP	AUX4	VPP	AUX4	VPP	AUX4	Aileron2	Aileron2	Aileron2	Aileron2	
3	Throttle	Motor	Throttle	Motor	Throttle	Motor	Rudder	Rudder	Aileron3	Aileron3	
4	Rudder	Rudder	Rudder	Rudder	Rudder	Rudder	VPP	AUX4	Aileron4	Aileron4	
5	Gear	AUX7	Gear	AUX6	Gear	AUX6	Flap	Flap	Rudder	Rudder	
6	Aileron2	Aileron2	Flap	Flap	Flap	Flap	Flap2	Flap2	VPP	AUX4	
7	AUX6	AUX6	Aileron2	Aileron2	Aileron2	Aileron2	Flap3	Flap3	Flap	Flap	
8	AUX5	AUX5	AUX5	AUX5	Flap2	Flap2	Flap4	Flap4	Flap2	Flap2	
9	Elevator	Elevator	Elevator	Elevator	Elevator	Elevator	Elevator	Elevator	Elevator	Elevator	
10	Camber	Camber	Camber	Camber	Camber	Camber	Camber	Camber	Camber	Camber	
11	AUX1	AUX1	AUX1	Butterfly	AUX1	Butterfly	Gear	Butterfly	Gear	Butterfly	
12	AUX1	AUX1	AUX1	AUX1	AUX1	AUX1	Throttle	Motor	Throttle	Motor	
DG1	SW	SW	SW	SW	SW	SW	SW	SW	SW	SW	
DG2	SW	SW	SW	SW	SW	SW	SW	SW	SW	SW	

Flygande vinge, deltavinge (winglets, 2 sidroder)

R X	2Aileron		2Aileron+1FLAP		2Aileron+2FLAP		2Aileron+4FLAP		4Aileron+2FLAP		De olika systemens kanaldisposition
	Airplane	Glider	Airplane	Glider	Airplane	Glider	Airplane	Glider	Airplane	Glider	
1	Aileron	Aileron	Aileron	Aileron	Aileron	Aileron	Aileron	Aileron	Aileron	Aileron	FASTest 14CH FASTest 12CH S-FHSS FAST7CH FAST MULT
2	Rudder2	Rudder2	Rudder2	Rudder2	Rudder2	Rudder2	Aileron2	Aileron2	Aileron2	Aileron2	
3	Throttle	Motor	Throttle	Motor	Throttle	Motor	Rudder	Rudder	Aileron3	Aileron3	
4	Rudder	Rudder	Rudder	Rudder	Rudder	Rudder	Rudder2	Rudder2	Aileron4	Aileron4	
5	Gear	AUX7	Gear	AUX6	Gear	AUX6	Flap	Flap	Rudder	Rudder	
6	Aileron2	Aileron2	Flap	Flap	Flap	Flap	Flap2	Flap2	Rudder2	Rudder2	
7	VPP	AUX6	Aileron2	Aileron2	Aileron2	Aileron2	Flap3	Flap3	Flap	Flap	
8	AUX5	AUX5	VPP	AUX5	Flap2	Flap2	Flap4	Flap4	Flap2	Flap2	
9	Elevator	Elevator	Elevator	Elevator	Elevator	Elevator	Elevator	Elevator	Elevator	Elevator	
10	Camber	Camber	Camber	Camber	Camber	Camber	Camber	Camber	Camber	Camber	
11	AUX1	AUX1	AUX1	Butterfly	VPP	Butterfly	Gear	Butterfly	Gear	Butterfly	
12	AUX1	AUX1	AUX1	AUX1	AUX1	AUX1	Throttle	Motor	Throttle	Motor	
DG1	SW	SW	SW	SW	SW	SW	SW	SW	SW	SW	
DG2	SW	SW	SW	SW	SW	SW	SW	SW	SW	SW	

* Kanalerna skiljer sig mellan de olika typerna av vingkonfigureringar. Om en mottagare med färre kanaler används och en viss vingkonfigurering kräver fler kanaler, går den vingkonfigureringen ej att använda. Se pilarna till höger vad som passar de olika mottagarsystemen

● FASSTest14CH/FASST MULTI/FASST 7CH/S-FHSS

CH	Övriga	H-4, H4X Swash
1	Aileron	Aileron
2	Elevator	Elevator
3	Throttle	Throttle
4	Rudder	Rudder
5	Gyro/RUD	Gyro/RUD
6	Pitch	Pitch
7	Governor	Governor
8	Needle	Elevator2
9	Gyro2/AIL	Gyro2/AIL
10	Gyro3/ELE	Gyro3/ELE
11	AUX1	AUX1
12	AUX1	AUX1
DG1	SW	SW
DG2	SW	SW

De olika systemens kanaldisposition

FASSTest14CH
FASSTMULTI
S-FHSS
FASST 7CH

● FASSTest12CH

CH	Övriga	H-4, H4X Swash
1	Aileron	Aileron
2	Elevator	Elevator
3	Throttle	Throttle
4	Rudder	Elevator2
5	Pitch	Pitch
6	Gyro/RUD	Gyro/RUD
7	Governor	Governor
8	Governor 2	Rudder
9	Gyro2/AIL	Gyro2/AIL
10	Gyro3/ELE	Gyro3/ELE
DG1	SW	SW
DG2	SW	SW

De olika systemens kanaldisposition

FASSTest 12CH

- Eftersom kanal 8 saknas i "7-ch-mode", lägg elevator2 (H-4, H4X) eller nålstyrningen (needle) (övriga) till kanal 7 om inte governor används.

GRUNDLÄGGANDE MODELLINSTÄLLNINGAR

Grundläggande inställningar för motor-/segelflygplan

1. Val av och tillägg av modell

Vi leverans finns en modell i sändarens minne (MODEL-01). Funktionen "Model Select" i "Linkage" menyn används för att lägga till nya modeller och för att välja bland redan sparade modeller.



T14SG sändaren kan spara data för 30 modeller i sitt interna minne. Modelldata kan också sparas på SD-kortet.

Namnet på vald modell visas i mitten av startfönstret. Innan start och förändring av inställningar, kontrollera alltid att rätt modell är invald.

När en ny modell läggs till kommer fönstren "Model Type" och "System mode" att visas automatiskt. Var uppmärksam på att sändaren slutar att radiera när ny modell väljs.

När en ny modell läggs till, måste en mottagare länkas till den modellen.

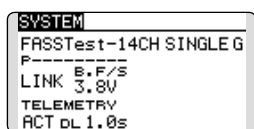
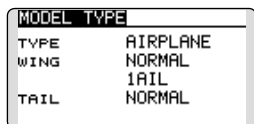

2. Val av modelltyp

Välj typ av modell med funktionen "Model Type" i "Linkage" menyn. För flygplan, välj mellan två typer: "Airplane" och "Glider". När vingkonfiguration är valt skall slutligen typ av stjärt väljas.

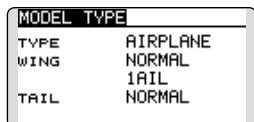

3. Servon/länkage

Anslut skevroder, höjdroder, trottelt, sidroder mm enligt modellens bruksanvisning. För anslutning till mottagaren, se sid 40.

OBS: Kanalnumreringen är helt annorlunda i T14SG anläggningen än hos tidigare Futaba system. Även för samma typ av modell (t ex "Airplane") men med olika typer av vinge och stjärt kan kanalordningen vara olika. (Kanalnumreringen kan kontrolleras under "Function" i "Linkage" menyn.)

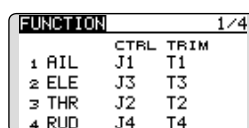

- Om rodren går åt fel håll ändras det under "Servo Reverse" i "Linkage" menyn

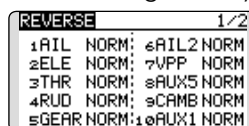

- Ställ först in rodrens neutrallägen och utslag med länkaget och finjustera sedan med "Sub Trim" och "End Point" (utslagsvinkel) funktionen. Utslagen kan ställas in oberoende för upp/ner eller höger/vänster. För att spara länkage och servon kan också en "Limit" ställas in i "End Point" funktionen. Gäller alla kanaler.

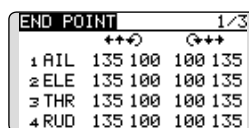
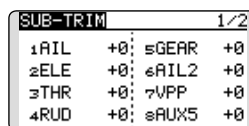

4. Inställning av "Throttle Cut (Flygplan)

Motorn kan stängas av ("Throttle Cut") med hjälp av en omkopplare utan att behöva röra trottelt-trimmern.

Ställ in "Throttle Cut" funktionen i "Linkage" menyn. Efter det att funktionen aktiverats och omkopplare valts, justera trotteln så att den stänger helt. Som säkerhet fungerar bara "Throttle Cut" funktionen om trottelspaken befinner sig under 1/3 av spakutslaget (tomgångssidan).

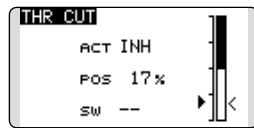

5. Inställning av lägre tomgång ("Idle Down") (Airplane)

Tomgången kan sänkas med hjälp av en omkopplare utan att ändra på trotteltrimmern. Funktionen ställs in under "Idle Down" i "Linkage" menyn. Efter det att funktionen aktiverats och omkopplare valts, justera trotteln till önskat läge. Som säkerhet fungerar bara "Idle Down" funktionen om trottelspaken befinner sig under 1/3 av spakutslaget (tomgångssidan).

*Om "Throttle Cut" funktionen aktiverats är "Idle Down" funktionen satt ur spel.

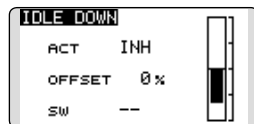

6. D/R funktionen

D/R funktionen används för att ställa in utslag och kurvor för spakar (skev-, höjd-, sidroder och trotteln), omkopplarlägen (airplane) och flygmoder (glider). Används efter det att maximala utslag ställts in under "End Point".

(Airplane)

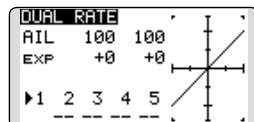

(Glider)

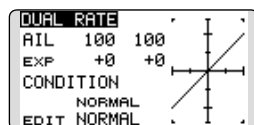

7. Luftbromsar (Airplane)

"Airbrake" funktionen används när farten inte får öka t ex vid branta dykningar inför landning mm.

Förinställda värden för skevroder, höjdroder och flaps kan aktiveras med hjälp av en omkopplare.

Det förinställda värdet för skevroder, höjdroder och flaps kan ställas in efter behov. Även hastigheten med vilket servona ställer in sig kan ställas in. Funktionen kan automatiskt aktiveras via ett läge på en spak, omkopplare eller ratt. En omkopplare kan också väljas för att aktivera/deaktivera funktionen.

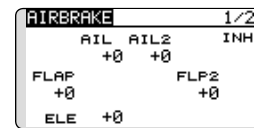

8. Tillägg av flygmoder (Conditions) (Glider)

Varje modell har flygmod "NORMAL" som fabriksinställd mod. Mod "NORMAL" är alltid aktiverad och är så tills en ny mod läggs till och aktiveras.

Om flera moder önskas, se beskrivning av funktionen "CONDITION" i "MODEL" menyn, sid 107.

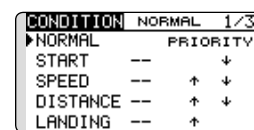

*Flygmod "NORMAL" är alltid till och förblir så tills annan flygmod aktiveras med omkopplare, spak el dyl. För val av manöverdon, se sid 166.

*Aktivering av olika flygmoder kan anpassas efter eget önskemål.

*"Condition Delay" kan ställas in separat för varje kanal. Fördröjningen ger en mjuk övergång från en flygmod till en annan.

Grundläggande inställningar för helikopter

Avsnittet behandlar T14SG anläggningens helikopterfunktioner. Ställ in aktuella värden mm för att passa den egna modellen.

1. Val och tillägg av modell

Vi leverans finns en modell i sändarens minne (MODEL-01). Funktionen "Model Select" i "Linkage" menyn används för att lägga till nya modeller och för att välja bland redan sparade modeller.



Funktionen gör det mycket enkelt att kalla fram data för en modell som redan finns i minnet. T14SG sändaren kan spara data för 30 modeller i sitt interna minne. Modelldata kan också sparas på SD-kortet.

Namnet på vald modell visas i startfönstret. Innan start och förändring av inställningar, kontrollera alltid att rätt modell är invald.

När en ny modell läggs till kommer fönstren för bl a "Model Type", systemtyp, antal mottagare och area automatisk fram. Ändra eller kontrollera att värdena stämmer för swashplatta och mottagartyp. Var uppmärksam på att sändaren slutar att radera när ny modell väljs.

När en ny modell läggs till, måste en mottagare länkas till den modellen

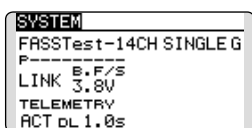
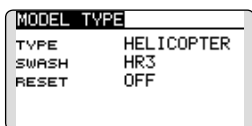

2. Val av modelltyp och typ av swashplatta

Välj helikopter under funktionen "Model Type" i "Linkage" menyn och välj också typ av swashplatta som motsvarar helikoptern.

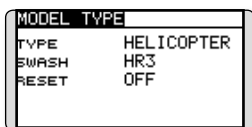

*Funktionen "Model Type" väljer automatiskt bästa kanal-sammansättningen och mixningar för vald typ. Sex typer av swashplatta kan väljas för helikopter.

*För en mer detaljerad beskrivning av swashplattor, se funktionen "MODEL TYPE" sid. 72.

3. Tillägg av flygmoder (Conditions)

Sändaren kan ha upp till fem olika flygmoder per modell.

CONDITION	NORMAL	1/3
NORMAL	PRIORITY	
IDLEUP1	SE	↓
IDLEUP2	SE	↑ ↓
IDLEUP3	SF	↑ ↓
HOLD	--	↑

Funktionen sätter automatiskt upp 5 flygmoder för helikopter.

- NORMAL
- IDLE UP1 (SW-E)
- IDLE UP2 (SW-E)
- IDLE UP3 (SW-F)
- HOLD (Ingen omkopplare vald)

OBS: Det går att oavsiktligt aktivera flygmoder som inte är programmerade och detta kan orsaka ett haveri! Ta därför bort de flygmoder som inte används.

*För en mera detaljerad beskrivning av flygmoder, se funktionen "COND. SELECT" sid. 107.

Flygmoden "NORMAL" är alltid aktiverad om inte andra flygmoder aktiverats med omkopplare.

Prioriteten är: "Throttle Hold", "Idle Up 3", "Idle Up 2", "Idle Up 1" och "Normal". "Throttle Hold" har högsta prioritet.

"Condition Delay" kan ställas in separat för varje kanal. Fördröjningen ger en mjuk övergång från en flygmod till en annan.

Exempel på inställning av flygmoder

- Normal: (Startläge med omkopplaren i läge OFF) Används vid start av motor och hovring.
- Idle up 1: (Omkopplarläge: Aktivt med omkopplare SW-E i mittläget.) Används vid 540° stallturns, looping, rollande stallturns och andra manövrar.
- Idle up 2: (Omkopplarläge: Aktivt med omkopplare SW-E i andra ändläget.) Används i rollar.
- Throttle hold: (Omkopplarläge: Aktivt med omkopplare SW-G i ena ändläget.) Används vid autorotation.

4. Servon/länkage

Anslut skevroder, höjdroder, trottelt, pitch mm enligt modellens bruksanvisning. För anslutning till mottagaren, se sid 40.

OBS: Kanal/funktion kan kontrolleras under "Function" i "Linkage" menyn.

FUNCTION	NORMAL	1/4
	CTAL	TRIM
1 AIL	J1	T1 SEPAR
2 ELE	J3	T3 SEPAR
3 THR	J2	T2 SEPAR
4 RUD	J4	T4 SEPAR

- Om rodren går åt fel håll ändras det under "Servo Reverse" i "Linkage" menyn. Använd också funktionen "Swash AFR" för andra typer av swashplatta än H-1.

THR CURVE	NORMAL	1/3
EDIT	NORMAL	COPY
>5	100.0	(100)
>4	75.0	75.0
>3	50.0	50.0
>2	25.0	25.0
>1	0.0	(0)

SWASH	AFR	1/5
NEUTRAL	AIL	+50%
Pos 50%	ELE	+50%
	PIT	+50%

- Ställ in parametrarna för gyrot. (Under funktionen "Gyro" i "Model" menyn.)
- Anslut länkaget för trotteln så att den är fullt öppen med trimmern i max öppen och så att trotteln går att stänga helt.
- Ställ först in rodrens neutrallägen och utslag med länkaget och finjustera sedan med "Sub Trim" och "End Point" funktionen. För att spara länkage och servon kan också en "Limit" ställas in i "End Point" funktionen.

SUB-TRIM		1/2
1 AIL	+0	5GYRO +0
2 ELE	+0	6PIT +0
3 THR	+0	7GOV +0
4 RUD	+0	8NDL +0

END POINT		1/3
1 AIL	135 100	100 135
2 ELE	135 100	100 135
3 THR	135 100	100 135
4 RUD	135 100	100 135

- Korrektion av swashplattans rörelse (Utom för H-1 typen)
- *Om något behöver ändras, se beskrivning av funktionen "SWASH", sid. 86.

5. Inställning av trottelt- och pitchkurvor

Med funktionen ställs förhållandet mellan spakrörelse och trottelt- eller pitchkurvor in för olika flygmoder.

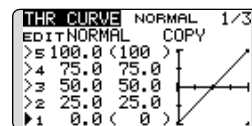

Exempel på inställning av trotteltkurva

Välj med omkopplaren upp "Throttle Curve" för alla flygmoder.

- Trotteltkurva (Normal)**
Ställ in varje punkt och kontrollera i hovringsläget (spaken i 50% position) modellens beteende. Beträkta trottelt- och pitchkurvorna tillsammans eftersom de påverkar varandra.
- Trotteltkurva (Idle up)**
Med denna kurva sjunker inte motorvarvet även med spaken under hovringsläget (loop, roll, 3D, etc).
- Inställning av "Throttle Hold" läget**
OBS: En kurva kan inte användas för trottelt i detta läge utan kurvans tomgångsläge blir det värde trottelt erhåller i denna flygmod. Kontrollera att värdet för spaken i sin nedersta position (0%) är 0% (startvärdet).

Exempel på inställning av pitchkurva

Välj med omkopplaren upp "Pitch Curve" för alla flygmoder.

- Pitchkurva (Normal)**
Ställ in pitchen i hovringsläget till ca +5°~6°
Ställ som standard in pitchen för hovring med spaken i 50% läget.
*Stabiliteten i hovringsläget kan påverkas av trotteltkurvan.
Finjustering går lätt genom att använda sig av funktionerna "Hovering Throttle" och "Hovering Pitch".
- Pitchkurva (Idle up 1)**
Pitchkurvan för "Idle up 1" passar för flygning.
Normalinställning: -7°~+12°
- Pitchkurva (Idle up 2)**
Den högsta pitchen är mindre än i "Idle up 1" kurvan.
Normalinställning: +8°
- Pitchkurva (Hold)**
Vid autorotation används det högsta pitchvärdet för spakens båda ändlägen.
Normalinställning: -7°~+12°

6. D/R funktionen

Med AFR (D/R) funktionen ställs roderutslagen och kurva in för skev-, höjd- och sidroder och i alla flygmoder.

*För trottelt och pitchkurvor, se föregående avsnitt "Inställning av trottelt och pitchkurvor".

Används efter det att maximala utslag ställs in under "End Point".

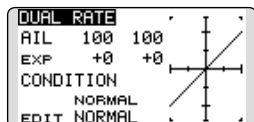

7. Inställning av gyrokänslighet och arbetssätt

Gyrokänsligheten och arbetssätt kan ställas in under "Gyro" i "Model" menyn och separat för varje flygmod.

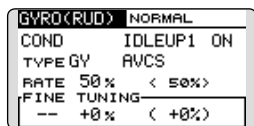

- Flygmod "Normal" (hovring): maximal gyrokänslighet
- Flygmoder "Idle up 1/Idle up 2/Throttle hold": minimal gyrokänslighet
- Med en helikopter som har drivning av stjärtrotorn under autorotationen, kan denna funktion vara utan verkan även med hög känslighet hos gyrot.

8. Mixning "Pitch to RUD"

OBS: När gyron av typen Futaba GY eller andra "Heading Hold" gyron används, skall denna mixfunktion inte användas. Vridmomentförändringarna korrigeras av gyrot. Om ett gyro arbetar i AVCS mod kommer ev mixning att påverka neutralläget och gyrot fungerar inte på rätt sätt.

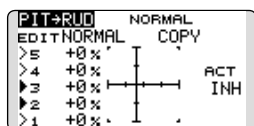

Mixningen "Pitch to RUD" undertrycker vridmomentförändringar orsakade av huvudrotorn och kan ställas in separat för varje flygmod. Med moderna gyron (bl a de som nämns ovan) skall mixningen inte användas.

Aktivera funktionen "Pitch to RUD" mixning från "Model" menyn och ställ in kurvan för varje flygmod. (Fabriksinställningen är i "INH" läge. För att använda mixfunktionen, växla till "ON" läget.)

Exempel på inställning

Välj med omkopplaren mixkurva för alla flygmoder.

Inställning av en mixkurva visas nedan..

- Mixning "Pitch to RUD" (Normal)
Ställ in kurvan så att helikoptern inte vrider sig under start/landning eller vid konstant stigning/sjunkning.
- Mixning "Pitch to RUD" (Idle up 1)
Använd denna kurva för "540° stall turn", loopingar, och "rolling stall turn" och ställ in så att modellen pekar rakt fram mot vinden.
- Mixning "Pitch to RUD" (Hold)
Mixningen ställs in så att modellen pekar rakt fram under autorotation. Pitchen på stjärtrotorn närmar sig 0°.

9. Inställning av "Throttle hold"

*Om funktionen skall användas, se en detaljerad beskrivning av funktionen "THR HOLD", sid. 154.

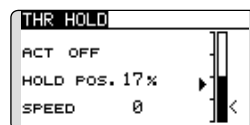

10. Inställning av "Throttle cut"

Avstängning av motorn efter avslutad flygning kan göras med en omkopplare och utan att behöva ändra inställningen av trottelttrimmern.

Funktionen ställs in under "Throttle Cut" i "Linkage" menyn. Omkopplare och dess läge måste väljas. Fabriksinställningen är "NULL"

Av säkerhetsskäl fungerar bara avstängningen om trottelspaken befinner sig under 25% av spakutslaget.

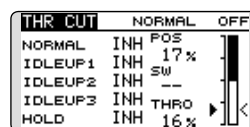

*Med trottelspaken i tomgångsläget, ställ in värdet för "POS" så att förgasaren är helt stängd och länket inte stänger.

11. Korrigeringar av swashplattan vid manövrering av pitch, höjd- och skevroder

Använd funktionen "Swash Mix" i "Model" menyn för att korrigera påverkan av en funktion till en annan för varje flygmod.

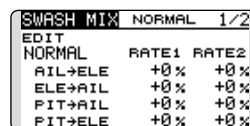

12. Inställning av "Throttle mixing"

Påverkan av motorvarvet när swashplattan manövreras kan korrigeras med hjälp av funktionen "Throttle Mix" i "Model" menyn. Olika korrekationer för piruetter i höger resp. vänstervarv kan också ställas in. För en mer detaljerad beskrivning av funktionen, se sid 156.

THR MIX	NORMAL	1/2
EDIT		
NORMAL	RATE1	RATE2
AIL→THR	+0%	+0%
ELE→THR	+0%	+0%
RUD→THR	+0%	+0%

13. Övriga mixningar

- Mixning "Pitch to Needle"
Mixfunktionen används för motorer som har en förgasare som tillåter inställning av blandningen under flygning. En kurva kan ställas in.
- Governor mixning
Mixfunktionen används när en "Governor" (t ex GV-1) används.

SYSTEMMENYN

I systemmenyn ställs sändarens egenskaper in.
Inga modelldata programmeras.

- Kalla upp systemmenyn genom ett dubbeltryck på "SYS" knappen.

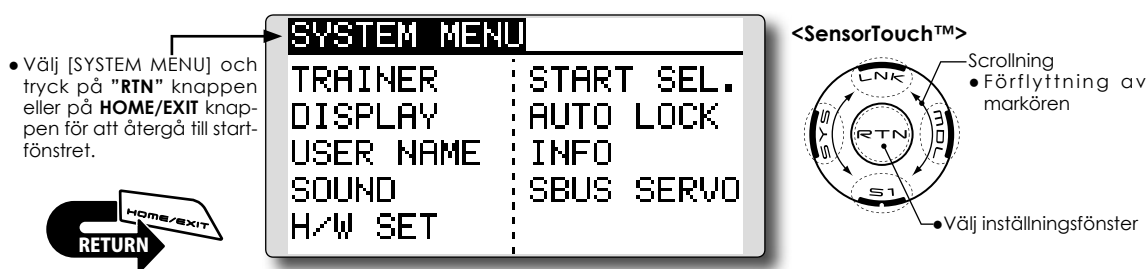

- Välj önskad funktion och kalla upp inställningsfönstret genom att trycka på "RTN" knappen.

Lista på systemmenyns funktioner

- [TRAINER]: Inställningar av lärare/elev funktionen.
- [DISPLAY]: Inställningar av LCD-fönstret.
- [USER NAME]: Inmatning av ägarens namn.
- [SOUND]: Avstängning av ljud.
- [H/W SET]: Växling av riktning på spakar, omkopplare och rattar samt val av spakmod mm.
- [START SEL.]: Snabbval av modell.
- [AUTO LOCK]: Automatiskt lås av touchsensorerna på sändarens framsida.
- [INFO]: isar programversion, info om SD-kortet, serienummer och språk.
- [SBUS SERVO]: Inställning av S.BUS servon.

Med T14SG anläggningen kan utvalda funktioner och kanaler överföras från elevsändaren till modellen. På så sätt kan svårighetsgraden anpassas till elevens kunskaper. Funktionen kräver en elevsändare och en sladd för dubbelkommando mellan de båda sändarna, samt att funktionen programmerats enligt nedan.

När omkopplaren för lärare/elev slås om på lärarsändaren, kommer signalerna för de kanaler som är inställda i "Func", Normal" eller "Mix" mod att styra modellen. I "Func" och "mix" mod kan lärarsändaren påverka signalen från elevsändaren. Så fort omkopplaren är tillbaka i "lärarläget", har läraren omedelbart full kontroll över modellen. Övörderligt om eleven fått modellen i en "omöjlig" situation.

- Inställda värden sparas under modelldata.
- Elevsändarens påverkan ställas in i funktionerna MIX/FUNC/NORM.
- Vilka kanaler som eleven tillåts styra kan ställas in via omkopplare.

OBS! Funktionen används på följande sätt:

1. Med en T14SG och en vanlig sändare, om kanalordningen är olika, måste kanalordningen anpassas innan funktionen kan användas.

I "FUNC" eller "MIX" mod kan indatakanal från elevsändaren väljas.

2. Om T14SG sändaren är i lärarmod, ställ elevsändaren i PPM modulering.

Om elevsändaren är en T14SG, kan den anslutas direkt till en lärarsändare där elevsändaren skall ha PPM modulering. T14SG sändaren ger alltid ifrån sig PPM signal i lärare/elev uttaget.

3. Kontrollera noggrant att alla kanaler fungerar på rätt sätt med lärarsändarens omkopplare i både lärar- och elevläge.

Tabell över inställningar av sändare och olika moder:

Typ av sändare		Inställningar i lärarsändaren		Inställningar i elevsändaren			Kabel för dubbelkommando
Lärare	Elev	Systemtyp	Inställning "Trainer"	Systemtyp	Inställning "Trainer"	Mod. mode	
T14SG/T18MZ	T14SG/T18MZ	Mod. mode	CH mode	Mod. mode	CH mode	Mod. mode	
		Valfritt	14CH/16CH	Valfritt	14CH/16CH	-	
T14SG	T14MZ, FX-40, T12Z, T12FG, FX-30	Valfritt	12CH	PCM-G3 2.4G	12CH	PPM	T12FG (FP1427B) och 9C (FP1427)
T14SG	T8FG, FX-20	Valfritt	12CH 8CH	FASST-MLT2 FASST-MULT	-	-	
T14SG	T10C, T9C, T7C, T6EX, T4EX	Valfritt	8CH	PPM	-	-	T12FG (FP1427B)
T14SG	T10CG, T7C	Valfritt	8CH	Valfritt	-	-	T12FG (FP1427B)
T14SG	T8J, T6J	Valfritt	8CH	Valfritt	-	-	
T14MZ, FX-40, T12Z, T12FG, FX-30	T14SG	Valfritt	12CH	Valfritt	12CH	-	T12FG (FP1427B) och 9C (FP1427)
T8FG, FX-20	T14SG	Valfritt	12CH	Valfritt	12CH	-	
T10C, T10CG, T9C, T7C, T7C, T8J	T14SG	Valfritt	-	Valfritt	8CH	-	

- Välj [TRAINER] i systemmenyn och tryck på "RTN" knappen för att kalla fram inställningsfönstret nedan.

• Välj namnet på funktionen och tryck på **RTN** knappen eller **HOME/EXIT** knappen för att återgå till "System" menyn.

<SensorTouch™>

- Scrollning
- Förflyttning av markören
- Val av mod
- Inställning av värde
- Till nästa sida

Val av mod och omkopplare

1. Stega fram till sidan fyra av inställningssidorna genom att trycka på "S1" knappen tre gånger.

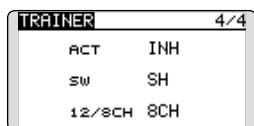

2. Flytta markören till [ACT] eller [12/8CH] för att växla till inmatningsläge.
3. Ändra mod genom att scrolla på "touchsensor". Det nya värdet blinkar. Tryck på "RTN" knappen för att ändra mod. (För att avsluta utan att ändra, tryck på "S1" knappen.)

"ACT": Aktivera funktionen genom att ändra till [OFF] eller [ON].

"12/8 CH": Om elevsändaren är någon av T14SG, T14MZ, T12Z, T12FG eller FX-40, välj [12CH]. Annars, välj [8CH].

Ändring av omkopplare:

4. Flytta markören till [SW] och tryck på "RTN" knappen för att kalla fram inställningsfönstret. (Läs "Metod för val av omkopplare" i slutet på bruksanvisningen för en närmare beskrivning, sid 166.)

"SW": Välj önskad omkopplare.

Fabriksinställning: SH

* Om "ALT OFF" väljs, växlar funktionen mellan till och från när omkopplaren byter läge. Om "ALT ON" väljs, växlar läget varje gång omkopplaren aktiveras. Med omkopplaren i "ALT ON" läget behöver t ex inte omkopplaren (SH, momentan) aktiveras hela tiden eleven flyger.

OBS: Lärare/elev funktionen aktiveras inte om inte lärarsändaren erhåller signal från elevsändaren. Kontrollera alltid när elevsändaren anslutits.

Val av mod för varje kanal

(Inställningsfönster, sidorna 1-3)

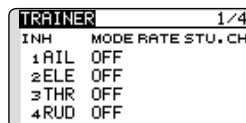

1. Flytta markören till [MODE] för den kanal som skall ändras och tryck på "RTN" knappen.
2. Välj mod genom att scrolla på touchsensorn. Den nya inställningen blinkar. Tryck på "RTN" knappen för att välja. (För att avsluta utan att ändra, tryck på "S1" knappen.)

"MODE": Välj önskad mod för varje kanal.

NORM: Modellen styrs med signaler bara från elevsändaren.

MIX mod: Modellen styrs med signaler från både lärar- och elevsändaren. (Återställ modelldata i elevsändaren till sina fabriksinställningar.)

FUNC mod: Modellen styrs med signaler från elevsändaren men med lärarsändarens inställningar. (Återställ modelldata i elevsändaren till sina fabriksinställningar.)

OFF: Bara läraren kan påverka kanalen.

Inställning av elevsändarens påverkan

*Inställningen av [RATE] medger inställning av hur mycket elevsändaren kan påverka servoutslaget. De mer erfarna eleverna kan använda större utslag än de mindre erfarna.

1. Flytta markören till [RATE] för den kanal som skall ändras och tryck på "RTN" knappen.
2. Ställ in önskat värde genom att scrollera på touchsensorn.

"RATE": Ställ in önskat värde.

Inställningsområde: 0~100%

Startvärde: 100%

*För att återgå till startvärdet, tryck på "RTN" knappen under en sekund.

3. För att avsluta inmatningen och återgå till förflyttning av markören, tryck på "RTN" knappen.

Ändring av kanal från elevsändaren

*Inställningen medger att kanalordningen kan samordnas mellan lärar- och elevsändaren i mod [MIX] eller [FUNC].

1. Flytta markören till [STU. CH] för kanal som skall ändras och tryck på "RTN" knappen.
2. Välj kanal genom att scrollera på touchsensorn. Värdet blinkar. För att välja, tryck på "RTN" knappen. (För att avsluta utan att ändra, tryck på "S1" knappen.)

"STU. CH": Samordna kanalordningen mellan lärar- och elevsändaren. Inställningen underlättar om de båda sändarna står i olika mod eller har olika typer av vinge. Inga fysiska ändringar behöver göras för att hjälpa en "elevmodell".

LCD fönstrets kontrast, bakgrundsljus och tiden för bakgrundsljuset kan ställas in:

Det går också att välja visning av enheter i metrisk eller yard/pound enheter.

- Välj [DISPLAY] i systemmenyn och tryck på "RTN" knappen för att kalla fram inställningsfönstret.

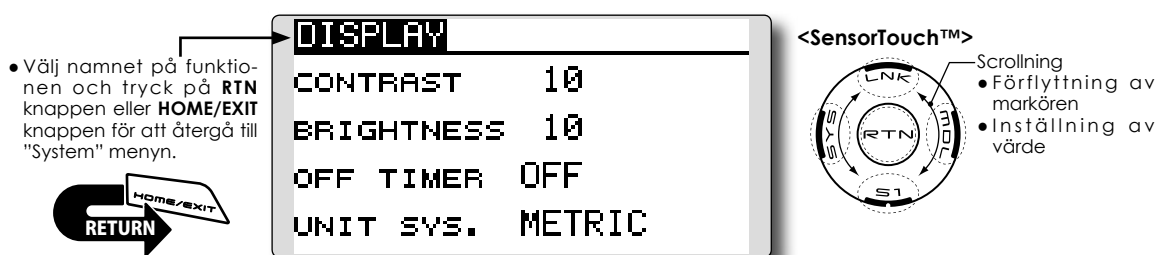

Inställning av LCD-fönstrets kontrast

1. Välj "CONTRAST" och tryck på "RTN" knappen. Välj nytt värde genom att scrollera på touchsensorn.

"CONTRAST": Ställ in önskad kontrast på LCD-fönstret.

Inställningsområde: (ljusare) 0 till 15 (mörkare)
Startvärde: 5

*För att återställa värdet till startvärdet, håll "RTN" knappen intryckt under en sekund.

2. Tryck på "RTN" knappen för att avsluta inmatningen och återgå till markörförflyttning.

Bakgrundsljusets styrka

1. Välj [BRIGHTNESS] och tryck på "RTN" knappen. Välj nytt värde genom att scrollera på touchsensorn.

"BRIGHTNESS": Ställ in ljusstyrkan till önskat värde.

Inställningsområde: OFF, 1 till 20 (ljusare)
Startvärde: 10

*För att återställa värdet till startvärdet, håll "RTN" knappen intryckt under en sekund.

2. Tryck på "RTN" knappen för att avsluta inmatningen och återgå till markörförflyttning.

Bakgrundsljusets avstängning

1. Välj [OFF TIMER] och tryck på "RTN" knappen. Välj nytt värde genom att scrollera på touchsensorn.

"OFF TIMER": Inställning av den tid som förflyter efter sista beröringen av touchsensorn tills bakgrundsljuset stängs av.

Inställbar tid: 10 till 240 sek (10 sekunders intervaller), OFF (alltid till)

Startvärde: 10 sek

*För att återställa värdet till startvärdet, håll "RTN" knappen intryckt under en sekund.

2. Tryck på "RTN" knappen för att avsluta inmatningen och återgå till markörförflyttning.

Val av enhet för visning

1. Välj "UNIT SYS." och tryck på "RTN" knappen. Välj enhet genom att scrollera.

Inställningar: (METRIC) eller (YARD/POUND)

2. Tryck på "RTN" knappen för att avsluta och återgå till markörförflyttning.

USER NAME

Inmatning av ägarens namn

Med denna funktion kan ägarens namn visas i startfönstret.

*Namnet kan bestå av upp till 10 tecken (mellanslag räknas som ett tecken)

- Välj [USER NAME] i systemmenyn och kalla fram fönstret nedan genom att trycka på "RTN" knappen.

• Välj namnet på funktionen och tryck på RTN knappen eller HOME/EXIT knappen för att återgå till "System" menyn.

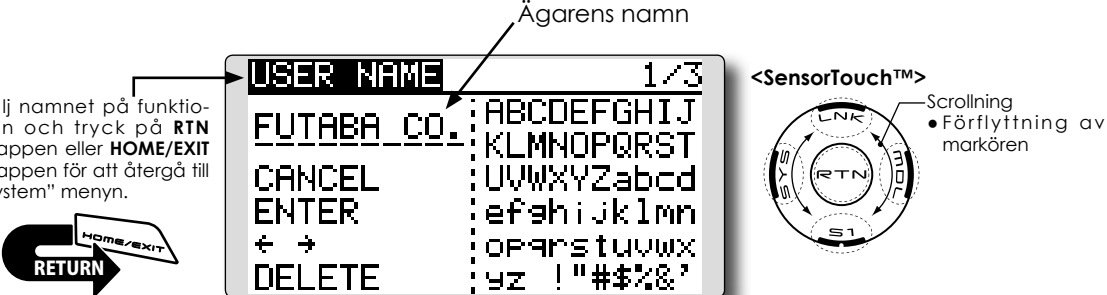

Ägarens namn

<SensorTouch™>

Scrolling
• Förflyttning av markören

Imatning av ägarens namn

1. Ändra ägarens namn enligt nedan:

[Förflyttning av markören över ägarnamnet]
Välj [←] eller [→] och tryck på "RTN" knappen.

[Borttagning av tecken]
Om [DELETE] är valt och "RTN" knappen aktiveras, raderas tecknet **efter** markören.

[Tillägg av tecken]
När önskat tecken i någon av teckentablerna är valt och "RTN" knappen aktiveras, läggs markerat tecken till **efter** markören.

*Namnet kan bestå av upp till 10 tecken (mellanslag räknas som ett tecken).

2. När inmatningen är klar, välj [ENTER] och tryck på "RTN" knappen. (För att avsluta inmatningen utan att ändra något, välj [CANCEL] och tryck på "RTN" knappen.)

(Teckentabell 1/3)

USER NAME	1/3
FUTABA_CO.	: ABCDEFGHIJ
	: KLMNOPQRST
CANCEL	: UVWXYZabcd
ENTER	: efghijklmn
← →	: opqrstuvwX
DELETE	: yz !"#%&'

(Teckentabell 2/3)

USER NAME	2/3
FUTABA_CO.	: 0123456789
	: .,:;+-*/ ^
CANCEL	: <>=?@[]^_
ENTER	: *`90éáâáá9
← →	: èéèíííááéé
DELETE	: ééóóóó9008

(Teckentabell 3/3)

USER NAME	3/3
FUTABA_CO.	: アイウエオカキク
	: クシツネリフデト
CANCEL	: ナニホヒフヘホ
ENTER	: マシヨリイロ
← →	: ナリルロワヅ
DELETE	: アイウエオカキク

T14SG varningsljud mm kan stängas av.

*När inställningen för "WARNING" är inställd till OFF, är varningen för "glömd sändare" (30 min), mixervarning och varningen för låg batterispänning avstängda.

- Välj [SOUND] i systemmenyn och kalla fram fönstret nedan genom att trycka på "RTN" knappen.

• Välj namnet på funktionen och tryck på RTN knappen eller HOME/EXIT knappen för att återgå till "System" menyn.

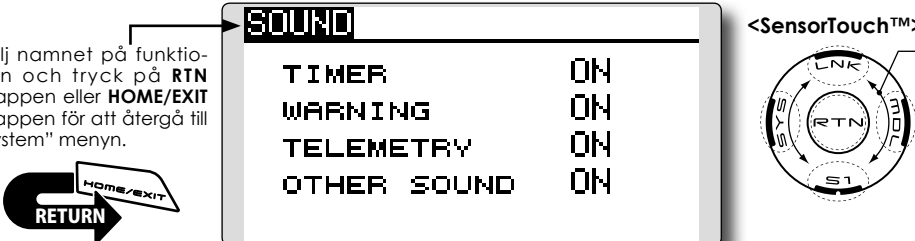

<SensorTouch™>

- Förflyttning av markören
- Val av mod

Inställning

1. Flytta markören till inställningen av [WARNING] eller [OTHER SOUND] och gå över till inmatningsmod genom att trycka på "RTN" knappen .
2. Välj "ON" eller "OFF" genom att scrolla på touchsensorn.
*Önskat värde blinkar.
3. Tryck på "RTN" knappen.

H/W SETTING

Vändning av funktionen (Hardware Reverse) hos spakar, omkopplare, rattar och trimrar samt ändring av spakmod

H/W reverse

Med denna funktion kan man kasta om signalfunktionen hos spakar, omkopplare, rattar och trimrar.

OBS: Även om signalriktningen är omställt för ett manöverorgan visas inte detta i det grafiska fönstret. Använd läge "NORM" om det inte av speciella skäl krävs att en funktion vänds.

Spakmod

Med denna funktion kan sändarens spakmod ändras (normalt används mod 2 i Sverige).

OBS: Inställningen ändrar inte rastret på trottelspaken. Det är en mekanisk ändring och skall utföras hos en Futaba service verkstad.

OBS: När spakmoden ändras, gäller det för alla nya modeller. Befintliga modeller ändras inte.

Kalibrering av spakar

Kalibrering av spakarna J1-J4 kan göras.

- Välj [H/W SET] i systemmenyn och tryck på "RTN" knappen för att kalla upp fönstret nedan.



Omkastning av funktion

- Välj [H/W REVERSE] och kalla fram inställningsfönstret genom att trycka på "RTN" knappen.

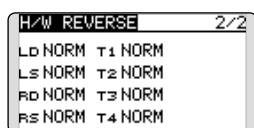
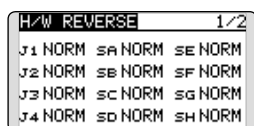

- Flytta markören till önskat manöverorgan och tryck på "RTN" knappen.
- Välj mod genom att scrola på touchsensorn. Ändrad inställning blinkar. När "RTN" knappen aktiveras, sparas ändringen. (För att avsluta, tryck på "S1" knappen under en sekund.)

"NORM": Normal funktion

"REV" : Omvänd funktion

Ändring av spakmod

- Välj [STICK MODE] och kalla fram inställningsfönstret genom att trycka på "RTN" knappen.

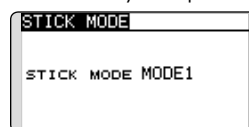

- Flytta markören till aktuell [STICK MODE] och tryck på "RTN" knappen.
- Välj önskad mod. Ändringen blinkar. När "RTN" knappen aktiveras, sparas ändringen. (För att avsluta, tryck på "S1" knappen under en sekund.)

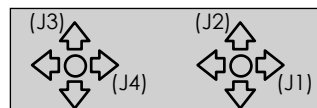

Mod	J1	J2	J3	J4
1	Skevroder	Trottel	Höjdroder	Sidroder
2	Skevroder	Höjdroder	Trottel	Sidroder
3	Sidroder	Trottel	Höjdroder	Skevroder
4	Sidroder	Höjdroder	Trottel	Skevroder

Kalibrering av spakar

*Kalibrering av spakarna J3 och J4 beskrivs nedan. Kalibrering av spakarna J1 och J2 sker på samma sätt.

1. Välj [CALIBRATION] och kalla fram inställningsfönstret genom att trycka på "RTN" knappen.

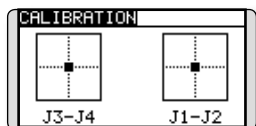

2. Flytta markören till J3-J4 och tryck på "RTN" knappen.

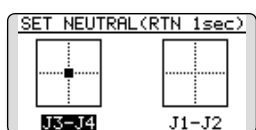

3. Ställ J3/J4 spaken i sitt neutralläge och tryck på "RTN" knappen under en sekund.

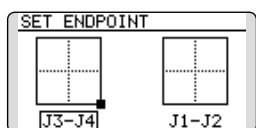

4. Ställ J3/J4 spaken i sitt undre-högra läge och vänta på pipet.

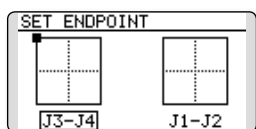

5. Ställ J3/J4 spaken i sitt övre-vänstra läge och vänta på pipet.

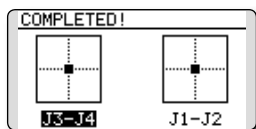

6. Med ovanstående procedur är kalibreringen klar. Kontrollera att spakarna fungerar på rätt sätt.

START SEL.

Snabbval av modell

Funktionen "START SEL" medger ett snabbt val av modell när sändaren slås på.

Användbart om piloten har flera modeller som skall flygas vid samma tillfälle och modellerna är lagrade i en och samma sändare.

Fönstret för snabbval (QUICK SEL.)

Som namnet anger går det snabbt att välja modell så fort sändaren slås på. Med några få snabba tryck kan modell väljas som annars har krävt flera

steg. T14SG sändaren kan lagra upp till fyra modeller i snabbvalsfönstret.

Fönstret för val av modell

När sändaren slås på kommer direkt fönstret för val av modell upp.



Inställning av "START SEL." funktionen

1. "Start Selection" (START SEL.) menyn nås via T14SG:s systemmeny. Slå på sändaren och tryck två gånger på "SYS" knappen. Markera "Start Selection" (START SEL.) och tryck på "RTN" knappen för att bekräfta valet.

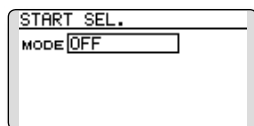

2. Funktionen är från fabrik avstängd och underfunktionerna "QUICK SELECT" och "MODEL SELECT" kan inte användas. För att aktivera, flytta markören till "OFF" och tryck på "RTN" knappen. Välj sedan genom att scrollera de olika valen. Med "Quick Select" (QUICK SEL.) valt, tryck på "RTN" knappen.

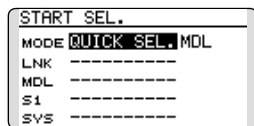

Aktivering av "Quick Select":

Med "QUICK SEL", aktiverat finns ytterligare två alternativ; ALWAYS och MDL (Model). Alternativen anger om/när "QUICK SEL." skall visas i fönstret. ALWAYS: så fort sändaren slås på kommer "QUICK SEL." fönstret att visas.

MDL (Model): "QUICK SEL." fönstret visas bara om "MDL" knappen hålls intryckt när sändaren slås på.

Med "QUICK SEL." markerat, flytta markören till (MDL) (fabriksinställning). Tryck på "RTN" knappen för att få fram alternativen. Scrolla till "ALWAYS" och tryck på "RTN" knappen. Tryck en gång till på "RTN" knappen för att avsluta.

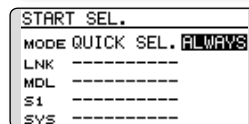
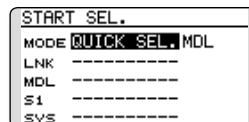

Val av modell via sensorknapparna:

Det finns fyra sensorknappar som motsvaras av: Link (LNK), Model (MDL) System (SYS) och S1. På så sätt kan upp till fyra modeller väljas med ett knapptryck. Vi föreslår att de modeller som används oftast läggs på dessa knappar.

1. Scrolla fram till knapp för att lägga den första modellen på; till exempel "Link" (LNK).
2. Med markören på önskad knapp, tryck en gång på "RTN" knappen.

3. Scrolla genom de modeller som kan väljas. Tryck på "RTN" knappen för att välja modell.
4. Upprepa på samma sätt som ovan för de andra knapparna.

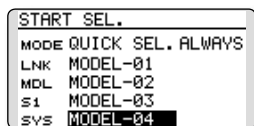

Val av modell via sensorknapparna:

1. Slå på sändaren och aktivera "QUICK SEL." fönstret. Om (MDL) optionen valts, glöm inte att samtidigt hålla "MDL" knappen intryckt när sändaren slås på.

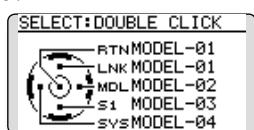

*OBS: Även om "Quick Select" funktionen är aktiverad, kommer fönstret för "Power Mode" att visas om "RTN" knappen hålls intryckt vid påslag av sändaren.

2. För att välja en modell som är lagd på en sensorknapp, dubbelklicka på aktuell sensor. Om t ex MODELL-03 är lagd på knapp S1, dubbelklicka på knapp S1 för att kalla fram modellen. T14SG sändaren konfirmerar både visuellt och med ljud att annan modell är vald.

*Om "RTN" dubbelklickas, kommer modellen som senast var invald när sändaren stängdes av att vara aktiv.

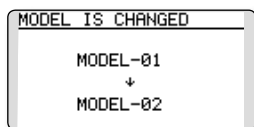

Fönstret för val av modell

Funktionen medger att fönstret för val av modell visas när sändaren slås på.

*OBS: Funktionen kan inte vara aktiv samtidigt som "Quick Select" funktionen. Om fler än fyra modeller ofta flygs föreslår vi att "Model Select" funktionen är aktiverad. Om mindre än fyra modeller hålls aktiva är "Quick Select" alternativet bästa val.

*OBS: Funktionerna RENAME, COPY och DELETE kan inte nås under "Model Select" alternativet. För att använda nämnda funktioner måste man gå via den ordinarie vägen till "Model Select" fönstret.

1. Meny (START SEL.) nås via T14SG:s systemmeny. Slå på sändaren och tryck två gånger på "SYS" knappen. Scrolla fram till "START SEL." och tryck på "RTN" knappen för att välja.

2. I meny för "START SEL." är fabriksinställningen "OFF". För att aktivera något av alternativen "Quick Select" eller "Model Select" flytta markören till "OFF" genom scrollning. Med "OFF" markerat, tryck på "RTN" knappen och scrolla sedan till "MODEL SEL.". Tryck på "RTN" knappen för att välja mod.

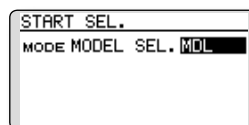

Aktivering av "Model Select":

Med "MODEL SEL." aktiverat finns ytterligare två alternativ; ALWAYS och MDL (Model). Alternativen anger om/när "Model select" skall visas i fönstret. ALWAYS: så fort sändaren slås på kommer "MODEL SEL." fönstret att visas.

MDL (Model): "MODEL SEL." fönstret visas bara om "MDL" knappen hålls intryckt när sändaren slås på.

Med "MODEL SEL." markerat, flytta markören till (MDL) (fabriksinställning). Tryck på "RTN" knappen för att få fram alternativen. Scrolla till "ALWAYS" och tryck på "RTN" knappen. Tryck en gång till på "RTN" knappen för att avsluta.

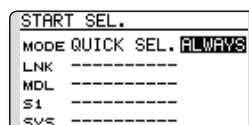
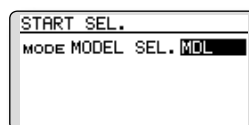

Användning av "Model Select" funktionen:

1. Slå på sändaren och aktivera "MODEL SEL." fönstret. Om (MDL) optionen valts, glöm inte att samtidigt hålla "MDL" knappen intryckt när sändaren slås på.

OBS: Även om "Model Select" funktionen är aktiverad, kommer

fönstret för "Power Mode" att visas om "RTN" knappen hålls intryckt vid påslag av sändaren.

2. Välj önskad modell genom att scrollera. Invald modell markeras automatiskt när sändaren slås på. Om en annan modell önskas, scrollera igenom alternativen som markeras allteftersom. För att välja modell, tryck på "RTN" knappen. T14SG sändaren konfirmerar både visuellt och med ljud att annan modell är vald.

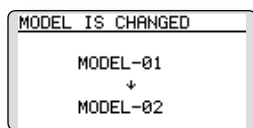
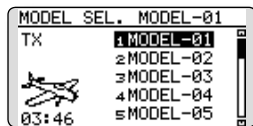

AUTO LOCK

Automatiskt lås av touchsensorerna på sändarens framsida.

Det automatiska låset av touchsensorerna på sändarens framsida kan aktiveras på två sätt. Förhindrar oavsiktlig åtkomst under flygning.

TIDSSTYRT LÅS

Låset träder i funktion när inte startfönstret används på ett antal sekunder.

"START" LÅS

Sensorena är låsta när sändaren slås på och vid byte av modell.

*För att temporärt ge tillgång till inställningar mm, håll "S1" eller "HOME/EXIT" knappen intryckt under en sekund.

OBS: Det tidsstyrda låset (om aktiverat) träder åter i funktion.

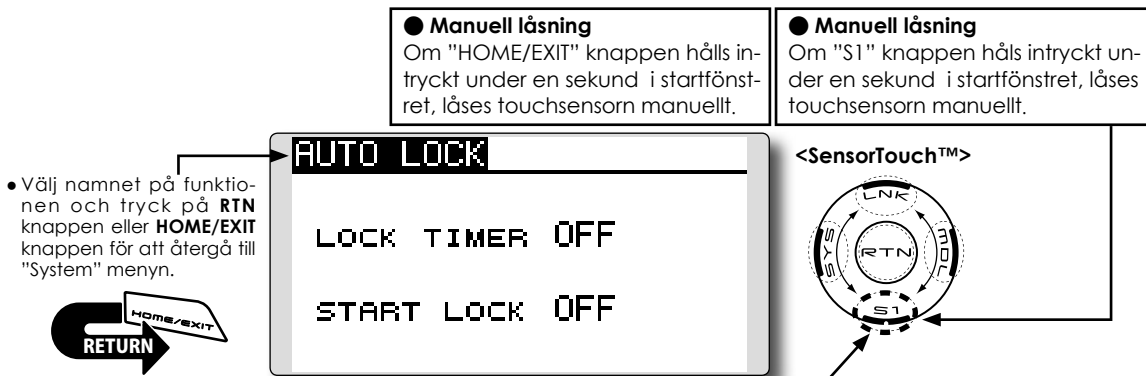

Aktivering av låsning

1. Öppna "AUTO LOCK" fönstret i systemmenyn.

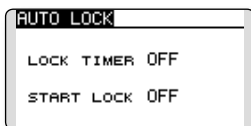

2. Ställ in önskad tid för "AUTO LOCK" funktionen. Timern börjar räkna så fort det inte är någon aktivitet i startfönstret. Tiden kan ställas in i inkrement om 1 sekund upp till 30 sekunder. Om inställd till "OFF" är funktionen avstängd.

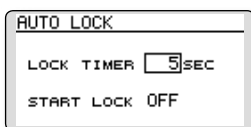

3. Med "START LOCK" funktionen aktiverad kommer sändarens touchknappar att vara låsta när sändarens slås på. För att låsa upp för programmering mm, håll "S1" knappen intryckt under en sekund.

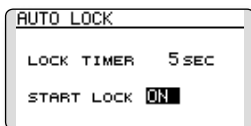

*Om varken "Lock Timer" eller "Start Lock" funktionen är aktiverad (OFF) är touchsensorn låst vid tillslag av sändaren om den var låst när den stängdes av.

*Med "Lock Timer" aktiverad och "Start Lock" i läge (OFF), är inte touchsensorn låst när sändaren startas.

● **Upplåsning**
I låst läge kommer låset att låsas upp om "S1" knappen hålls intryckt under en sekund.

● **Upplåsning**
I låst läge kommer låset att låsas upp om "HOME/EXIT" knappen hålls intryckt under en sekund.

● **Låsindikering**
I låst läge visas en nyckel i fönstret.

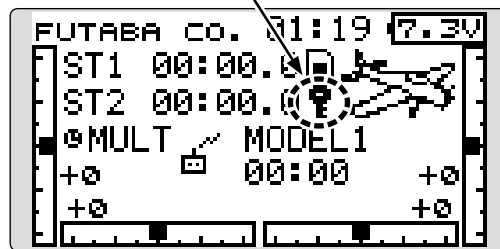

VIKTIGT!

Vi rekommenderar att ha touchsensorn i låst läge under flygning. Detta för att inte av misstag ändra på inställningar som kan leda till haveri.

INFO

Visar programversion, information om SD-kortet och sändarens serienummer

T14SG sändarens programversion, information om SD-kortet (nuvarande och maximalt antal modelldata- och andra filer) och sändarens serienummer visas i fönstret.

Språket för texter som visas i fönstren kan väljas.

*Om inget SD-kort är isatt visas ingen kortinformation.

- Välj [INFO] i systemmenyn och tryck på "RTN" knappen för att kalla fram fönstret nedan.

• Välj namnet på funktionen och tryck på **RTN** knappen eller **HOME/EXIT** knappen för att återgå till "System" menyn.



<SensorTouch™>

- Scrolling
- Förflyttning av markören
- Val av mod

Information

"PRODUCT": Sändarens serienummer
"RF ID": RF ID nummer
"LANGUAGE": Inställt språk
"VERSION": T14SG sändarens programversion
"AREA": Var sändaren kan användas
"CARD SIZE": Nuvarande/max antal modelldata- och andra filer (SD-kortet)

Val av språk

1. Flytta markören till [LANGUAGE] och tryck på "RTN" knappen.
2. Ändra språk genom att scrola på touchsensorn. Ändringen blinkar. Tryck på "RTN" knappen och ändringen sparas. (För att avsluta, tryck på "S1" knappen under en sekund.)

SBUS SERVO

Inställning av SBUS servo.

S.BUS servot kommer självt ihåg sitt ID-nummer och andra inställningar. Servot kan programmeras direkt från T14SG sändaren genom att koppla in servot enligt bilden till höger.

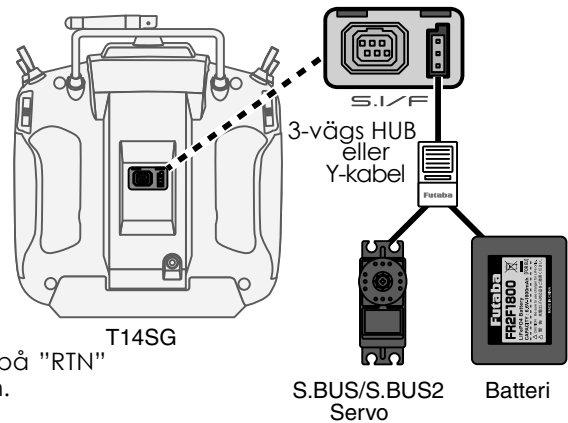

- Välj [SOUND] i systemmenyn och tryck på "RTN" knappen för att kalla fram fönstret nedan.

• Välj namnet på funktionen och tryck på RTN knappen eller HOME/EXIT knappen för att återgå till "System" menyn.

<SensorTouch™>

- Scrolling
- Förflyttning av markören
- Val av mod

Servo ID nummer

S.BUS servonas individuella ID-nummer memoreras av T14SG. Med ett servo kopplat enligt bilden till höger, kan servots ID-nummer läsas av automatiskt.

Om flera S.BUS servon är anslutna och bara ett skall programmeras, skall det specifika servots ID-nummer skrivas in i fönstret.

* När sändaren läst av servots ID-nummer i uppställningen ovan kan servot manövreras från sändaren och inställningar göras.

* S9070SB servot kan inte ställas in via T14SG.

* Vissa parametrar i S.BUS servona går inte att påverka. Bara de parametrar som kan ändras visas i fönstret.

* Sändaren lämnar ingen drivspänning i sin kontakt.

Inställning av S.BUS servon

1. Välj "S.BUS Servo" i systemmenyn.

2. Anslut servot enligt bilden ovan.

3. Tryck på [RECALL] i fönster 3 (Tryck 2 gånger på "S1"). Servots ID-nummer och andra inställningar visas. ([RECALL] är valt ⇒ tryck på "RTN"knappen ⇒ "RTN" knappen trycks in under en sekund)

4. Om flera servon är anslutna, ändra "INH" till "ACT" och ställ in ID-numret för det servo som skall ställas in.

5. Ställ in önskade parametervärden. (Se nästa sida.)

6. Tryck på [WRITE] i fönster 3 [WRITE] är valt ⇒ tryck på "RTN"knappen ⇒ "RTN" knappen trycks in under en sekund). Inställningarna ändras.

7. Tryck på [INIT.] om ett servo skall återställas till sina startvärden. ([INIT.] är valt ⇒ tryck på "RTN"knappen ⇒ "RTN" knappen trycks in under en sekund)

Beskrivning av S.BUS servonas olika parametervärden

*Beroende på typ av servo finns det olika typer av parametrar som kan ställas in.

• ID

Visar servots ID-nummer. Servots ID-nummer kan inte ändras.

• Channel

Visar vilken S.BUS kanal servot reagerar på.

• Reverse

Servots rotationsriktning kan ställas om.

• Servo type

Om "Retractable" är valt och servot stått stilla i mer än 30 sekunder, kommer "Dead Band" värdet att bli större och förhindrar därmed att servot drar för mycket ström om det stångar mot ett mekaniskt stopp. När en ny order kommer till servot, återtar det sin normala funktion. När servot används för landställ, välj typen "Retractable". Ställ också in servoutslaget ("Travel Adjust") så det passar mekaniken.

• Soft Start

Förhindrar att servot rycker till när spänningen slås på. Servot intar lugnt sitt läge vid påslag.

• Stop Mode

Servots läge vid bortfall av signal kan ställas in. Inställningen "Hold" håller kvar servots senaste läge med godkänd signal. Fungerar med system som inte har "Fail Safe"

• Smoother

Inställningen påverkar servots följsamhet mot spakens rörelse. Inställningen "Smooth" används för normal flygning. Ställ in till "OFF" mod när snabb respons krävs som t ex 3D flygning.

• Neutral Offset

Servots neutralläge kan förändras. Vid stora värden begränsas servots utslag åt endera hållet.

• Speed Control

Hastigheten på ett servo kan ställas in. Om en funktion styrs av flera servon kan hastigheten hos dessa servon matchas till varandra. Fungerar om belastningen på servot underskrider max vridmoment.

Hastigheten hos servot kan aldrig bli högre än vad servot är konstruerat för, även om drivspänningen ökas.

• Dead band

Vinkeln för "Dead band" när servot står stilla kan ställas in.

[Förhållandet mellan inställningen av värdet för "Dead band" och servots funktion]

Small → "Dead band" vinkeln är liten och servot reagerar för små signalförändringar.

Large → "Dead band" vinkeln är stor och servot reagerar inte för små signalförändringar.

OBS! Om "Dead band" vinkeln är för liten, kommer servot att arbeta hela tiden och dra mycket ström. Servots livslängd minskar också.

• Travel Adjust

Servoutslaget åt båda hållen från neutralläget kan ställas in oberoende av varandra.

• Boost

Den minsta ström som kan ges till servomotorn vid start kan ställas in. Ytterst små spakutslag startar inte alltid servot. Stora värden på "Boost" kan ge intrycket av att "Dead band" är ökat. Servomotorn kan startas omedelbart genom att ange minsta värdet för start av servomotorn.

[Förhållandet mellan inställningen av värdet för "Boost" och servots funktion]

Small → Servomotorn startar direkt och ger servot en mjuk gång.

Large → Servot är starkt från början och vid minsta utslag. Om belastningen är hög kan servorörelsen bli grov.

• Boost ON/OFF

OFF : Boost är "ON" vid små och långsamma servoutslag (normalinställning).

ON : Alltid "ON" (ger snabba servosvar).

- **Damper**

Servot beteende när servot skall stoppas kan ställas in.

När värdet ställs in lägre än standardvärdet kommer servot först att gå för långt för att sedan backa till rätt position (overshot). Om värdet ställs in högre än standardvärdet kommer servot att bromsa in före det nått sin rätta position.

Det kan vid vissa tillfällen vid hög belastning hända att servot oscillerar. Även om parametrarna "Dead band", "Stretcher", "Boost" mm kan fungera, ändra värdet på "Damper" till ett högre värde.

[Förhållandet mellan inställningen av värdet för "Damper" och servots funktion]

Small → Om "overshot" önskas, ställ in värdet så att servot inte oscillerar.

Large → Om servot skall bromsa in mjukt till sitt rätta läge. Servosvaret kan upplevas som slött.

OBS! Vid låga värden kommer servot att dra mera ström och livslängden minskar.

- **Stretcher**

Servots hållfunktion kan ställas in. Vridmomentet med vilket servot försöker att återta sin hållposition när det förts ur läge kan ställas in.

Kan ställas in för att stoppa ev oscillering mm.

[Förhållandet mellan inställningen av värdet för "Stretcher" och servots funktion]

Small → Servots hållkraft minskar.

Large → Servots hållkraft ökar.

OBS! Med höga värden drar servot mer ström.

- **Buzzer**

Om servot får ström innan det fått signal från mottagaren (med sändaren igång), kommer servot att surra med ca 2,5 Hz.

Om sändaren stängs av innan servot stängs av → Servot kommer att surra med 1,25 Hz till spänningsmatningen till servot stängs av.

(Anslut inte eller ta bort servot från en spänningssatt mottagare. Servot kan surra pga fel startsekvens)

* Ljudet genereras genom att vibrera servomotorn.

Servona drar ström och genererar värme. Låt inte servona generera ljudet för länge.

LINKAGE MENYN

”Linkage” menyn är uppbyggd av funktioner som att lägga till modeller, val av modelltyp, systemtyp, inställning av ändlägen och andra grundinställningar av en modell.

De funktioner som går att välja beror på vilken typ av modell som valts. Ett typiskt fönster visas nedan

- Kalla fram Linkage menyn som visas nedan genom ett dubbeltryck på ”LNK” knappen.

• Välj namnet på funktionen och tryck på **RTN** knappen eller **HOME/EXIT** knappen för att återgå till ”Linkage” menyn.

The diagram illustrates the Linkage Menu navigation. It shows two screenshots of the menu. The first screenshot, titled "LINKAGE MENU 1/2", lists functions: SERVO, MODEL SEL., MODEL TYPE, SYSTEM, FUNCTION, SUB-TRIM, REVERSE, FAIL SAFE, END POINT, and SRVO SPEED. The second screenshot, titled "LINKAGE MENU 2/2", lists: THR CUT, IDLE DOWN, T1-T4 SET., WARNING, and TELEMETRY. A diagram of the control panel shows the LNK button, the RTN button, and the S1 button. Arrows indicate scrolling and selection actions. A note states: "*Bilden är ett exempel. Fönstrets utseende varierar beroende på typ av modell."

- Välj önskad funktion och tryck på ”RTN” knappen för att kalla upp inställningsfönstret.

Lista på Linkage menyns funktioner

- [SERVO]: Visar servonas lägen och kan initiera test av servona.
- [MODEL SEL.]: Tillägg av ny modell, val av redan inprogrammerad modell, borttagning av modell, kopiering av modell, namngivning av modell mm.
- [MODEL TYPE]: Val av modelltyp, typ av vinge, typ av stjärt, swashplatta mm.
- [SYSTEM]: Val av systemtyp, länkning mottagare till sändare och area (land).
- [FUNCTION]: Val av kanal för funktionerna.
- [SUB-TRIM]: Inställning av servonas neutrallägen.
- [REVERSE]: Växling av servonas rotationsriktning.
- [FAIL SAFE]: Inställning av ”Fail Safe” och Battery Fail Safe”.
- [END POINT]: Inställning av servoutslag och begränsningar.
- [SERVO SPEED]: Inställning av servohastighet.
- [THR CUT]: Avstängning av motor via en omkopplare (gäller bara motorflygplan och helikopter).
- [IDLE DOWN]: Sänker motorns tomgång (gäller bara motorflygplan).
- [SWASH RING]: Begränsar swashplattans rörelse inom ett inställt område (bara för helikopter).
- [SWASH]: Inställning av swashplattans utslag och korrigeringar (swash AFR – gäller bara för helikopter).
- [T1-T4 SET.]: Inställning av trimrarnas stegning och funktion.
- [WARNING]: Mixvarning till/från vid påslag av sändaren.
- [TELEMETRY]: Visning av olika data som sänds från mottagaren.
- [SENSOR]: Inställningar av olika telemetrisensorer.
- [DATA RESET]: Radering av inprogrammerade inställningar helt eller delvis för en modell.

Funktionen används för att kontrollera servonas rörelse. Testerna "Moving Test" (roterar servona mellan sina inställda maxvärden) och "Neutral Test" (servona ställer sig i sina neutrallägen) går att välja mellan.

"Neutral Test" är ett utmärkt hjälpmedel för att hitta neutralläget på ett servohorn.

- Tryck en gång på [U.MENU/MON.] knappen i startfönstret.
- Välj [SERVO] i "Linkage" menyn och tryck på "RTN" knappen för att kalla fram fönstret nedan.

För att undvika ev felgrepp så är inte funktionen tillgänglig under vissa omständigheter. Funktionen går inte att använda om t ex "Throttle Cut" är aktiverat (gäller både flygplan och helikopter) eller om "Throttle Hold" är aktiverat för en helikopter.

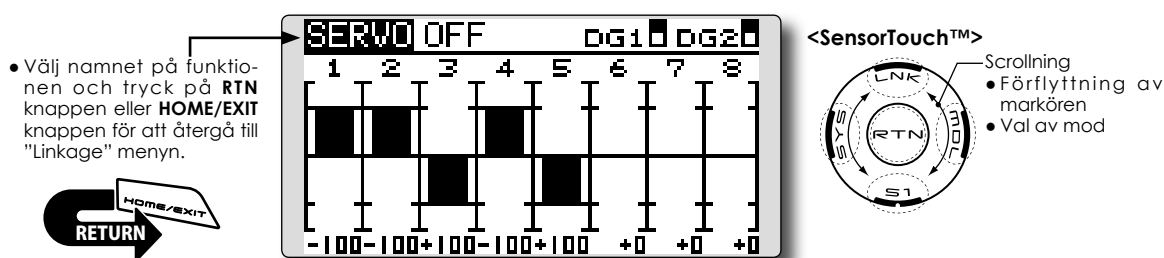

Servo test funktionen

1. Flytta markören till [OFF] och tryck på "RTN" knappen.

Välj typ av test genom att scrolla på touchsensorn. Testtypen blinkar. (För att avsluta utan att ändra, tryck på "S1" knappen.)

[MOVING]: Alla servon rör sig kontinuerligt mellan sina inställda ändlägen.

[NEUTRAL]: Alla servon ställer sig i sina neutrallägen.

2. Flytta markören till [MOVING] eller [NEUTRAL] och tryck på "RTN" knappen för att växla till inmatning.

Välj [OFF] genom att scrolla och tryck på "RTN" knappen. Testen stoppar.

MODEL SELECT

Med "Model Select" funktionen kan modeller adderas, tas bort, kopieras, namnges och redan programmerade modeller väljas

Funktionen används för att ladda sändarens arbetsminne med data för önskad modell.

Inställningarna kan väljas antingen från sändarens interna minne eller från SD-kortet. Sändarens interna minne kan hålla data för upp till 30 modeller

Namnet på en sparad modell kan ändras. Kan användas för att hålla isär olika inställningar på samma modell. Namnet på en modell kan vara upp till 10 tecken långt och visas alltid i fönstret.

Kopieringsfunktionen används för att spara inställningar till en annan minnesplats i sändaren eller på

SD-kortet. Mycket användbart när en nästan likadan modell skall ställas in och bara små detaljer skall ändras (bara skillnaderna behöver ändras istället för att mata in allting från början). Funktionen används med fördel också för att ta en backup av inställningarna innan man börjar ändra.

*T14SG sändaren kan använda data från T8FGS SD-kort genom kopiering. Det omvända är däremot inte möjligt.

- Välj [MODEL SELECT] i "Linkage" menyn och tryck på "RTN" knappen för att kalla fram fönstret nedan.

- Välj namnet på funktionen och tryck på RTN knappen eller HOME/EXIT knappen för att återgå till "Linkage" menyn.

*Bilderna är ett exempel. Fönstrets utseende varierar beroende på typ av modell.

Val av redan inlagd modell

*Alla modeller som är sparade i sändarens minne eller SD-kort utom aktuell modell kan väljas.

1. Flytta markören till minnesmedia ("TX" eller "CARD") och tryck på "RTN" knappen för att gå till inmatningsmod.

Välj plats där modellen finns sparad genom att scrolla och tryck på "RTN" knappen.

[TX]: Sändarens interna minne

[CARD]: SD kortet

2. Välj med markören ut önskad modell i listan och tryck på "RTN" knappen.
3. Flytta markören till [SELECT].
4. Tryck på "RTN" knappen. En fråga visas. Om OK, tryck på "RTN" knappen under en sekund och valet är klart.

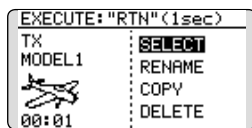

*Sändaren slutar att sända och börjar igen när den nya modellen är aktiverad.

Lägga till ny modell

*En ny modell kan läggas till i sändarens minne eller på SD-kortet.

1. Flytta markören till [NEW].
2. Tryck på "RTN" knappen. En fråga visas. Tryck på "RTN" knappen under en sekund.



*Fönstren för typ av modell, systemtyp, antal mottagare och area kommer upp automatiskt. Kontrollera/ändra.

*Sändaren slutar sända men börjar igen med den nya modellens inställningar.

*Den tillagda modellen visas i listan på modeller i fönstret

***Länkning krävs när en ny modell lagts till.**

Ta bort en modell ur minnet

*Modeller som sparats i sändarens minne och på SD-kortet kan raderas.

*Aktuell modell kan inte raderas.

1. Flytta markören till minne där modellen är lagrad ("TX" eller "CARD") och tryck på "RTN" knappen för att välja minne.

Välj minne genom att scrolla.

[TX]: Sändarens interna minne

[CARD]: SD-kortet

2. Flytta markören till den modell som skall tas bort och tryck på "RTN" knappen.
3. Flytta markören till [DELETE].
4. Tryck på "RTN" knappen. En fråga visas. Om OK, tryck på "RTN" knappen under en sekund och modellen är borttagen ur minnet.

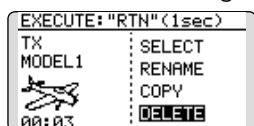

Namnge en modell

*Namnet på en sparad modell i sändarens internminne eller på SD-kortet kan ändras.

1. Internminne eller SD-kort?

Flytta markören till [TX] för att välja internminne eller SD-kort. Tryck på "RTN" knappen och scrolla sedan på touchsensorn för önskad plats.

[TX]: Sändarens interna minne

[CARD]: SD-kortet

2. Flytta markören till önskad modell och tryck på "RTN" knappen.
3. Flytta markören till [RENAME].
4. Tryck på "RTN" knappen.

*Fönstret för namngivning framträder.

Modellens nuvarande namn

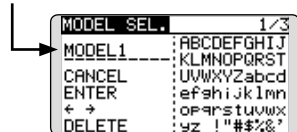

5. Ändra modellens namn enligt beskrivning nedan:

[Förflyttning av markören i befintligt namn]

Välj [←] eller [→] och tryck på "RTN" knappen.

[Radering av tecken]

Om [DELETE] är valt och "RTN" knappen aktiveras, raderas tecknet **efter** markören.

[Tillägg av tecken]

När ett tecken är utvalt i någon av tecken-tabellerna på höger sida i fönstret och "RTN" knappen aktiveras, läggs det tecknet till **efter** markören.

*Modellens namn kan vara upp till 10 tecken långt (mellanslag räknas också som ett tecken).

6. När inmatningen är klar, välj [ENTER] och tryck på "RTN" knappen. (För att avsluta utan att ändra något, välj [CANCEL] och tryck på "RTN" knappen.)

Kopiering av modelldata

*Modeller sparade i sändaren eller på SD-kortet kan kopieras.

1. Originallet finns i internminnet eller på SD-kortet?

Flytta markören till [TX] för att välja internminne eller SD-kort. Tryck på "RTN" knappen och scrolla sedan på touchsensorn för plats där originallet finns.

[TX]: Sändarens interna minne

[CARD]: SD-kortet

2. Flytta markören till önskad modell och tryck på "RTN" knappen.
3. Flytta markören till [COPY].
4. Tryck på "RTN" knappen.

*Fönstret för kopiering framträder.

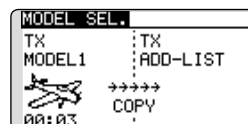

5. Om en modell i sändarens minne skall ersättas:

Flytta markören till [ADD-LIST] och tryck på "RTN" knappen. Välj modell som skall ersättas genom att scrolla och tryck på "RTN" knappen.

[ADD-LIST]: Lägg modellen till listan

[(modellnamn)]: Ersätt modell

*Modeller som sparats på SD kortet kan ersättas.

Flyttning mellan minnen:

Flytta markören till typ av minne (TX eller CARD) och tryck på "RTN" knappen.

Välj minne genom att scrolla och tryck på "RTN" knappen.

6. Flytta markören till [COPY].

7. Tryck på "RTN" knappen. En fråga visas. Om OK, tryck på "RTN" knappen under en sekund och kopiering sker.

MODEL TYPE

Med denna funktion väljer man typ av modell. Välj mellan flygplan, helikopter och segelflygplan.

Genom att välja typ av modell kan de optimala mixfunktionerna, redan inställda från fabrik, användas. Typ av modell måste alltid väljas innan man börjar programmera in data. För flyg- och segelflygplan finns det 6 olika vingkonfigureringar att välja mellan och tre typer av stjärt.

För helikopter finns det 6 typer av swashplattor att välja mellan.

OBS: Funktionen väljer automatiskt de optimala kanalerna och mixning för varje styrfunktion beroende på modelltyp. Om typ av modell ändras för invald modell, raderas all data för den modellen (utom för typ av swash nedan). Innan förändringar görs, var säker på att

data inte behöver sparas eller ta en kopia och spar på annan plats i minnet.

Byte av swashtyp inom en och samma grupp raderar inte inprogrammerad data. Funktionen SWASH behöver däremot programmeras. Byte till typ i annan grupp raderar modelldata.

Swashplatta grupp A:

H-1, H-3, HR3, and HE3

Swashplatta grupp B:

H-4, H-4X

- Välj [MODEL TYPE] i "Linkage" menyn och tryck på "RTN" knappen för att kalla fram fönstret nedan.

• Välj namnet på funktionen och tryck på RTN knappen eller HOME/EXIT knappen för att återgå till "Linkage" menyn.

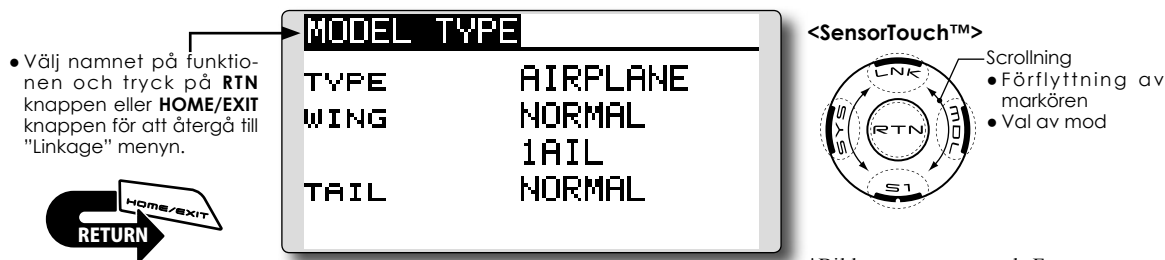

*Bilderna är ett exempel. Fönstrets utseende varierar beroende på typ av modell.

Val av modelltyp

1. Flytta markören till objekt som skall ändras och tryck på "RTN" knappen.

Välj genom att scrolla önskad inställning och tryck sedan på "RTN" knappen. Ett meddelande visas.

Flytta markören till [YES] och tryck på "RTN" knappen under en sekund för att bekräfta ändringen.

(För att avsluta utan att ändra något, tryck på "S1" knappen eller flytta markören till [NO] och tryck på "RTN" knappen.)

"TYPE": Typ av modell

"WING " (airplane/gliders): Typ av vinge

"TAIL" (airplane/gliders): Typ av stjärt

"SWASH" (helikopter): Typ av swashplatta

*De olika typer av vinge som kan väljas beror på vilken mod som valts: FASST, multi-ch eller 7ch mm.

2. Om modelldata skall raderas när typ av swashplatta ändras:

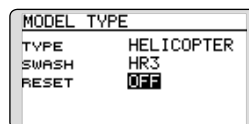

(Helikopter)

Flytta markören till [OFF] och tryck på "RTN" knappen.

Välj [ON] genom scrollning och tryck på "RTN" knappen. Ett meddelande visas. Om OK, tryck på "RTN" knappen

Flytta markören till val av swashplatta och välj önskad typ.

Inställningar för swashplattan raderas.

Val av modelltyp (airplane, glider)

•Typ av vinge (normal)

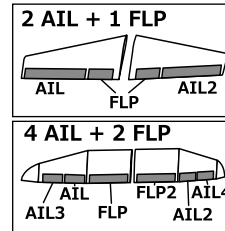
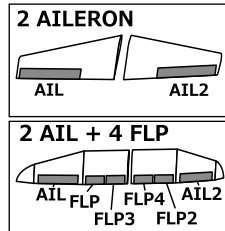
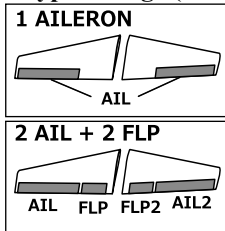

•Typ av vinge (flygande vinge)

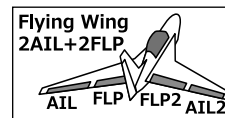
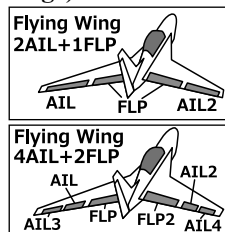
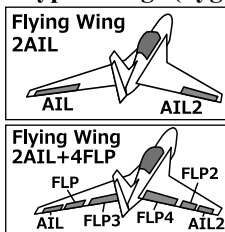

•Typ av sidroder

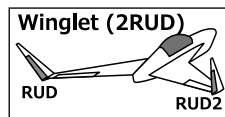
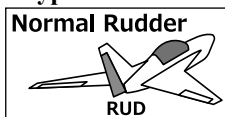

•Typ av stjärt

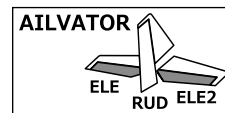
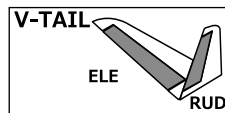
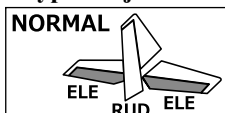

Typ av swashplatta (helikopter)

•Typ av swash

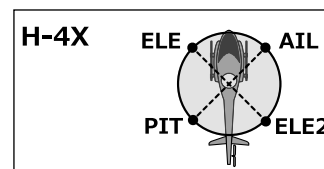
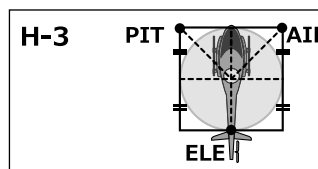
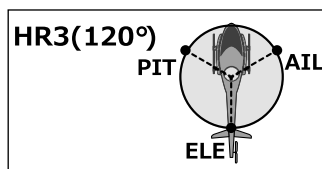
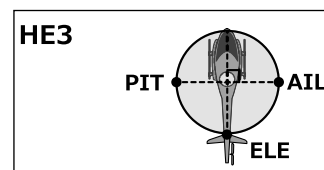
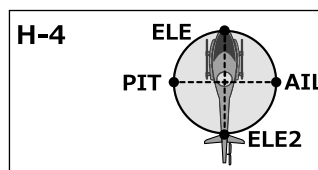
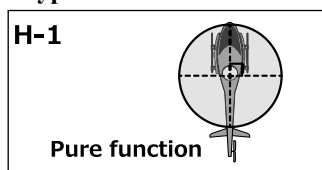

Val av systemtyp

T14SG sändaren arbetar bara i 2,4GHz. Sändaren kan arbeta i 5 moder: FASSTest 14CH, FASSTest 12CH, FASST MULTI, FASST 7CH och S-FHSS. Tillsammans med mottagaren R7008SB kan bara moderna FASSTest14CH och FASSTest12CH användas. Hur man väljer mod beskrivs på nästa sida.

*När systemtypen ändras, påverkas inte annan redan inprogrammerad data för modellen.

*Om systemtypen ändras för en helikopter kommer sändaren att ge två alternativ:

[Yes] : Kanalordningen ställs in optimalt för den typen. (Rekommenderas.)

[No] : Den ursprungliga kanalordningen bibehålls.

*Efter varje förändring, kontrollera att alla servon rör sig på rätt sätt.

*Analoga servon kan inte användas tillsammans med mottagaren R7008SB i FASSTest 12CH mod.

- Välj [SYSTEM] i "Linkage" menyn och välj fönstret nedan genom att trycka på "RTN" knappen.

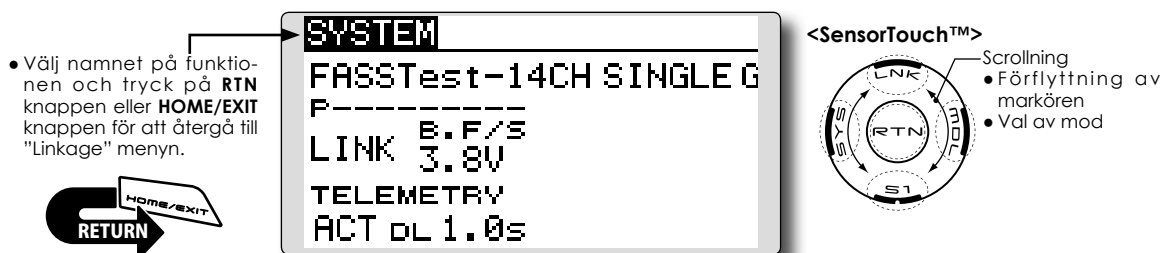

Val av area (land) (frekvensområde)

T14SG sändaren är konstruerad för att kunna användas i många olika länder. Om sändaren skall användas i alla länder förutom Frankrike, ställ in [AREA] till "G". Om sändaren däremot skall användas i Frankrike, skall [AREA] ställas in till "F" för att passa till den franska frekvenslagstiftningen.

Länkning av mottagare

Mottagaren styrs bara av den sändare till vilken mottagaren är länkad till. Om en mottagare, annan än den som levereras med anläggningen används, måste den nya mottagaren länkas till sändaren.

Utöver det så måste länkning utföras när en ny modell adderas och när systemtypen ändras.

Fall där länkning är nödvändig:

- När en annan mottagare än den som levereras med anläggningen används.
- När systemtypen ändras. (FASSTest14CH ↔ FASSTest12CH mm.)
- När en ny modell skapas via "MODEL SELECT".

Inställning av spänningen för "Battery fail-safe" funktionen (bara i FASSTest mod).

Spänningen där "Battery fail-safe" aktiveras kan ställas in vid länkning. (3,5-8,4V) Mottagaren lagrar värdet vid länkning.

Vi föreslår följande värden:

- 4 cellers NiCd eller NiMH (normalt: 4,8V) = 3.8V
- 2 cellers LiFe (normalt: 6,6V) = 6,0 ~ 6,2V
- 2 cellers LiPo (normalt: 7,4V) = 7,2 ~ 7,4V

Se värdena som grova referensvärden.

Värdena måste anpassas till antalet servon i modellen, batterityp och strömförbrukning i övrigt.

Länkning, se  **sid.37**

Telemetrifunktionen (bara i FASSTest mod)

För att använda telemetrifunktionen, ställ in "Telemetry" till "ACT".

DL Interval (bara i FASSTest mod)

När telemetrifunktionen är aktiverad, kan man ställa in intervallet (Down Link intervall) för mottagning av sensordata.

Om värdet för D/L ökas, kommer inte telemetridata att överföras så ofta men spaksvaret blir snabbare.

Val av systemtyp

1. Flytta markören till [FASSTest-14CH] och tryck på "RTN" knappen för inmatning av data.

```
SYSTEM
FASSTest-14CH SINGLE G
F-----E.F/S
LINK 3.8V
TELEMETRY
ACT DL 1.0s
```

2. Välj genom att scrolla en systemtyp (fem alternativ) som passar mottagaren.
[FASSTest-14CH][FASSTest-12CH][FASST-MULT][FASST-7CH][S-FHSS]
- *På nästa sida ges exempel på olika användningar.
3. Tryck på "RTN" knappen för att avsluta och övergå till markörflyttning.

Dubbla mottagare (bara i FASSTest 14CH mod)

1. Flytta markören till [SINGLE] och tryck på "RTN" knappen.

```
SYSTEM
FASSTest-14CH SINGLE G
F-----E.F/S
LINK 3.8V
TELEMETRY
ACT DL 1.0s
```

2. Växla mellan[SINGLE] och [DUAL] genom att scrolla.

Den primära mottagarens ID-kod.

Den sekundära mottagarens ID-kod.

```
SYSTEM
FASSTest-14CH DUAL G
F-----S-----E.F/S
LINK 3.8V LINK 3.8V
TELEMETRY
ACT DL 1.0s
```

3. Tryck på "RTN" knappen för att avsluta.

I [DUAL] mod, förutsätts att den primära mottagaren redan är länkad. Nu skall den sekundära mottagaren länkas.

Val av Area (land) (frekvensområde)

1. Flytta markören till [G] och tryck på "RTN" knappen för att övergå till inmatningsmod.

```
SYSTEM
FASSTest-14CH SINGLE G
F-----E.F/S
LINK 3.8V
TELEMETRY
ACT DL 1.0s
```

2. Välj [G] eller [F] genom att scrolla.
*"F" skall bara användas om sändaren används i Frankrike. I övriga länder skall "G" användas.
3. Tryck på "RTN" knappen för att avsluta och övergå till markörflyttning.

Telemetrifunktionen ACT/INH

1. Flytta markören till TELEMETRY [ACT] och tryck på "RTN" knappen.

```
SYSTEM
FASSTest-14CH SINGLE G
F-----E.F/S
LINK 3.8V
TELEMETRY
ACT DL 1.0s
```

2. Välj [ACT] eller [INH] genom att scrolla.
3. Tryck på "RTN" knappen och övergå till markörflyttning.

Inställning av DL Interval

1. Flytta markören till TELEMETRY DL[1.0s] och tryck på "RTN" knappen för att ställa in annat värde.

```
SYSTEM
FASSTest-14CH SINGLE G
F-----E.F/S
LINK 3.8V
TELEMETRY
ACT DL 1.0s
```

2. Ställ in nytt värde på DL genom att scrolla.
Om värdet på DL ökas, kommer data från sensorerna att uppdateras mer sällan men spaksvaret förbättras.
Startvärde: 1,0s
Inställningsområde : 0,1s~2,0s
3. Tryck på "RTN" knappen och övergå till markörflyttning.

Exempel på val av "System Type"

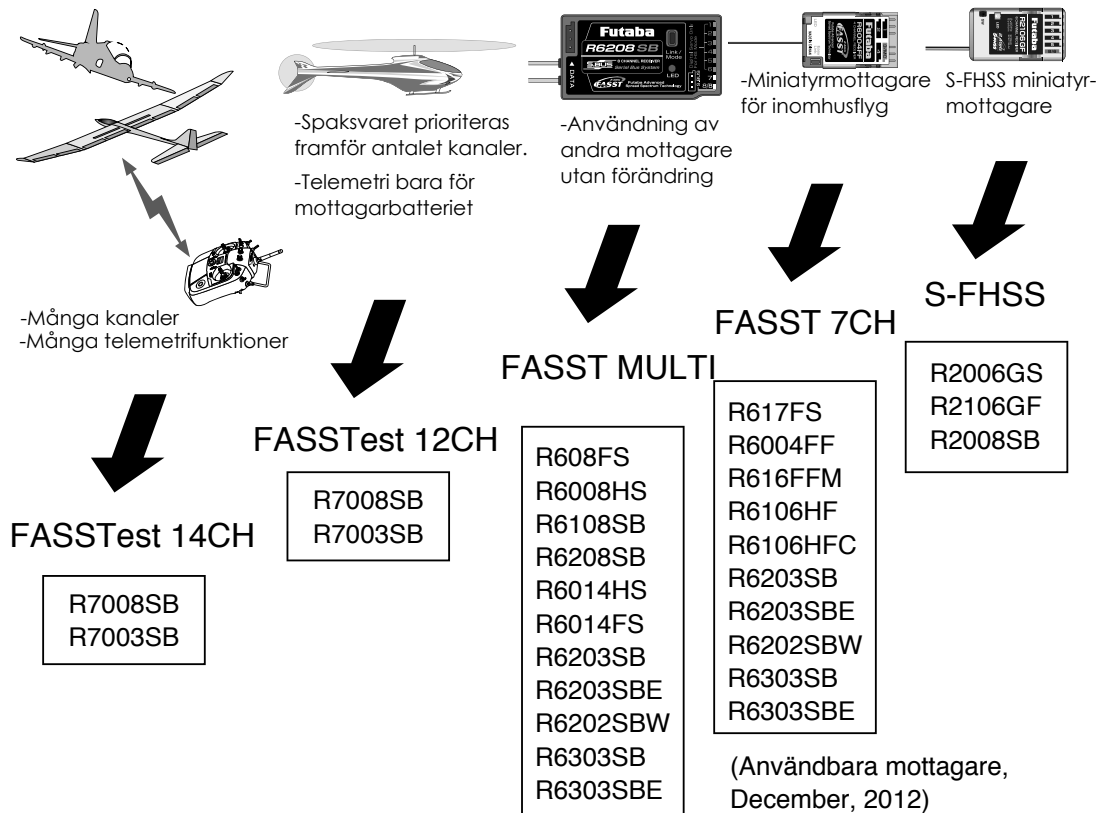

Systemtyp

- FASSTest 14CH --- FASSTest system mottagarmod. Används tillsammans med telemetrisensorer. Upp till 14 kanaler (12 linjära+2 ON/OFF) kan användas.
- FASSTest 12CH --- FASSTest system mottagarmod. Används när bara mottagarens spänning skall visas. Upp till 12 kanaler (10 linjära+2 ON/OFF) kan användas. Inga telemetrisensorer kan användas men spaksvaret är snabbare än i 14CH mode.
 - Analoga servon kan inte användas tillsammans med mottagaren R7008SB i FASSTest 12CH mod.
- FASST MULTI --- FASST-MULTI system mottagarmod. Upp till 14 kanaler (12 linjära+2 ON/OFF) kan användas.
- FASST 7CH --- FASST-7CH system mottagarmod. Upp till 7 kanaler kan användas.
- S-FHSS --- S-FHSS system mottagarmod. Upp till 8 kanaler kan användas

FUNCTION

Kopplingen kanal/funktion för varje kanal kan ändras

När typ av modell och vinge (swash) väljs kommer samtidigt den optimala kombinationen av kanaler och funktioner att på förhand ställas in. Det går också fritt att välja kombinationen av funktioner (skevroder höjdroder mm), och manöverdon (spakar, omkopplare och trimrar).

*Det går också att ge samma funktion på flera kanaler, t ex höjdroderfunktionen till CH2 och CH3.

Kanal/funktion

När en funktion överförs till en annan kanal så kommer alla inställningar för funktionen (ATV, SUB-TRIM, REVERSE, F/S, och B-F/S, mm) att överföras till den nya kanalen.

Servoutgångar

I FASSTest 14CH mod kan 12 linjära och 2 digitala kanaler användas.

I FASSTest 12CH mod kan 10 linjära och 2 digitala kanaler användas.

I FASST MULT mod kan 12 linjära och 2 digitala kanaler användas.

I FASST 7CH mod kan bara 7 linjära kanaler användas.

I S-FHSS mod kan bara 8 kanaler användas.

*DG1/2 (switchkanaler)

Kanalen används som switch-(till/från) kanal. Kopplingen mellan mottagarens utgångar och sändarens manöverdon (spakar, omkopplare, trimrar mm) kan fritt ställas om efter eget önskemål.

Funktionen Motor

Om modelltypen är Airplane eller Glider och funktionen "Motor" aktiveras, visas ett fönster för omställning av motorfunktionen.

*Om "YES" väljs, går funktionen åt motsatt håll. Om "NO" väljs, fungerar funktionen på normalt sätt.

OBS!

När en funktion med en elmotor är inblandad, ta alltid bort propellern när funktionen ställs in och provas.

- Välj [FUNCTION] i "Linkage" menyn och tryck på "RTN" knappen för att kalla fram fönstret nedan.
- Välj namnet på funktionen och tryck på RTN knappen eller HOME/EXIT knappen för att återgå till "Linkage" menyn.
- Trimrarnas funktion "COMB": Kombinerad mod "SEPAR": Separat mod

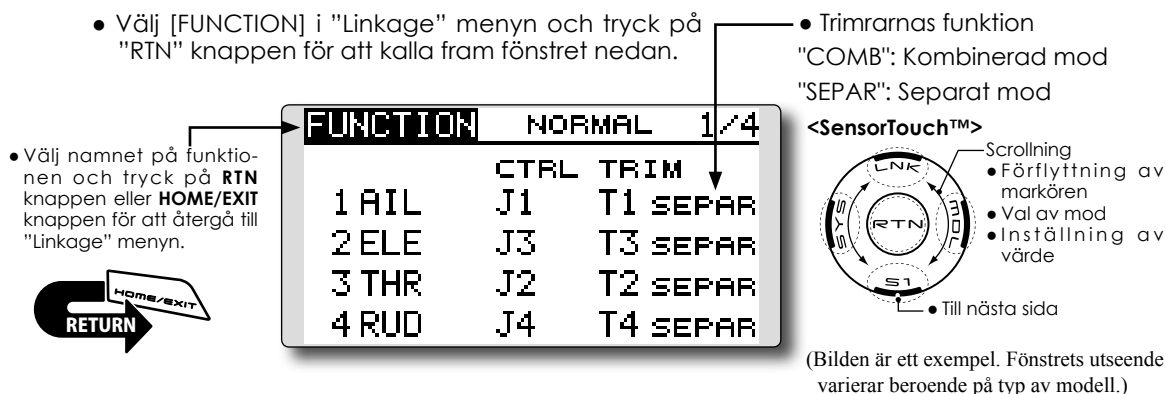

The screenshot shows a menu titled "FUNCTION" with "NORMAL" and "1/4" at the top. Below it, there are four rows of channel assignments: 1 AIL J1 T1 SEPAR, 2 ELE J3 T3 SEPAR, 3 THR J2 T2 SEPAR, and 4 RUD J4 T4 SEPAR. To the right of the menu is a diagram of a rotary knob labeled "SensorTouch™" with "RTN" in the center and "S1" at the bottom. Arrows indicate scrolling and selection actions.

(Bilden är ett exempel. Fönstrets utseende varierar beroende på typ av modell.)

Ändring av funktion för en kanal

1. Flytta markören till funktionen för önskad kanal och tryck på "RTN" knappen.

*Fönstret för val av funktion visas.

2. Flytta markören till önskad funktion och tryck på "RTN" knappen.

*Vald funktion blinkar och en fråga visas.

3. Om OK, tryck på "RTN" knappen för aktivering. (För att avsluta utan att förändra, tryck på "S1" knappen.)

*Flera kanaler kan anges för samma funktion.

Val av manöverdon

1. Flytta markören till [CTRL] objektet för den kanal som skall ändras och tryck på "RTN" knappen.

*Fönstret för val av manöverdon visas.

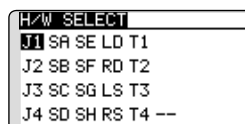

2. Flytta markören till önskat manöverdon och tryck på "RTN" knappen.

*Samma manöverdon kan styra flera kanaler.

Val av manöverdon för Camber/Motor/Butterfly (glider)

*Manöverdonet för Camber/Motor/Butterfly kan ställas in för varje flygmod separat.

FUNCTION	NORMAL	3/4
	CTRL	TRIM
V1 CAMB	LS	--
V2 BFLY	J2	--
V3 AUX1	--	--
V4 AUX1	--	--

Inställning av manöverdon singel/group för Camber, Motor eller Butterfly sker i inställningen av funktionen.

"G": Group (gemensam för alla flygmoder)

"S": Single (separat för varje flygmod)

Inställning av trimrar

Flytta markören till "TRIM" objektet för den kanal som skall ändras.

*Fönstret för inställning av trimrar visas.

FUNCTION	TRIM
J1 SA SE LD T1	RATE +30%
J2 SB SF RD T2	MODE
J3 SC SG LS T3	NORMAL
J4 SD SH RS T4	--

Följande inställningar kan göras:

Val av manöverdon

Flytta markören till det manöverdon som skall styra trimningen för funktionen.

*Inställningarna kan ändras.

Trimutslag

Flytta markören till [RATE] värdet och tryck på "RTN" knappen.

Ställ in önskat värde genom att scrolla.

Startvärde: +30%

Inställningsområde : -150~+150%

(Om "RTN" knappen hålls inne en sekund återställs värdena till sin fabriksinställning.)

Tryck på "RTN" knappen för att avsluta och övergå till markörflyttning.

Trimmod

Flytta markören till [MODE] objektet och tryck på "RTN" knappen.

Välj mod genom att scrolla. En fråga visas och den nya moden blinkar. Om OK, tryck på "RTN" knappen. (För att avsluta utan att förändra, tryck på "S1" knappen.)

[NORM]: Normal mod. Normal trim (parallellförflyttning av kurvan) funktion.

[ATL]: ATL mod. Används normalt för trottelttrimmern. Påverkar inte fullgasläget. Funktionen kan användas.

*[NORMAL]/[REVERS] val kan göras under "ATL".

Trotteltrim (bara helikopter)

*Trotteltrimfunktionen kan stängas av för alla flygmoder utom "Normal".

Med annan flygmod än "Normal" vald, flytta markören till THR och tryck på "RTN" knappen under 1 sekund.

FUNCTION	IDLEUP1	1/4
	CTRL	TRIM
1 AIL	J1	T1 SEPAR
2 ELE	J3	T3 SEPAR
3 THR	J2	X12 SEPAR
4 RUD	J4	T4 SEPAR

*Med ett "X" framför TRIM, är funktionen avstängd för alla flygmoder utom Normal.

Ändring av kanal för en funktion

Flytta markören till det kanalnummer som skall ändras och tryck på "RTN" knappen.

Välj nytt kanalnummer genom att scrolla. Ett meddelande visas. Om OK, tryck på "RTN" knappen för att ändra. (För att avsluta utan att förändra, tryck på "S1" knappen.)

Med "Sub Trim" funktionen ställs servonas/ro-derytornas neutrallägen in med allt länklage anslutet. Ställ alltid först in de digitala trimrarna till sina mittlägen innan inställning av "Sub-Trim".

- Välj [SUB-TRIM] i "Linkage" menyn och tryck på "RTN" knappen för att kalla fram fönstret nedan

• Välj namnet på funktionen och tryck på RTN knappen eller HOME/EXIT knappen för att återgå till "Linkage" menyn.

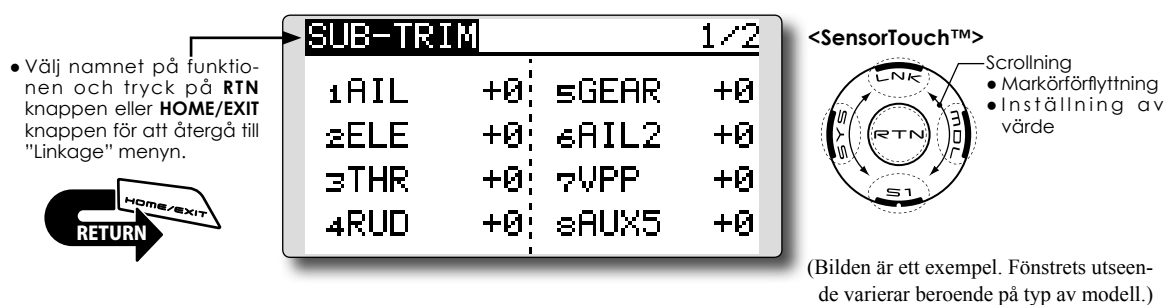

(Bilden är ett exempel. Fönstrets utseende varierar beroende på typ av modell.)

Inställning av Sub-trim

1. Flytta markören till den kanal som önskas och tryck på "RTN" knappen.
2. Justera värdet genom att scrolla.
Startvärde: 0
Inställningsområde: -240~+240 (steg)
(För att återfå startvärdet, håll "RTN" knappen intryckt under en sekund.)
*Länkaget skall alltid vara inställt mekaniskt för bästa läge innan finjustering görs med "Sub-Trim".
3. Tryck på "RTN" knappen för att avsluta och övergå till markörförflyttning.
4. Upprepa proceduren för varje kanal.

REVERSE

Används för att ställa om servonas rotationsriktning

Med denna funktion kan servonas rotationsriktning ställas om separat för varje kanal.

För en helikopter med en CCPM¹ swash-funktion (t ex HR-3), läs först igenom avsnittet "SWASH", (sid 86) innan några servon ställs om. Slutför all servoreversering innan annan programmering tar vid.

När mixfunktioner för motorflygplan/segelflygplan används där flera servon styr samma funktion,

är det svårt att avgöra om man skall växla servoriktningen eller vända funktionen. För sådana speciella funktioner hänvisas till beskrivningen av den funktionen.

Kontrollera *alltid* innan start att rätt modell är vald och att servona går åt rätt håll.

¹ Collective/Cyclic Pitch Mix. Tre servon samarbetar för att er-hålla pitch- skev- och höjdroderfunktion.

- Välj [REVERSE] i "Linkage" menyn och tryck på "RTN" knappen för att kalla fram fönstret nedan..

• Välj namnet på funktionen och tryck på **RTN** knappen eller **HOME/EXIT** knappen för att återgå till "Linkage" menyn.

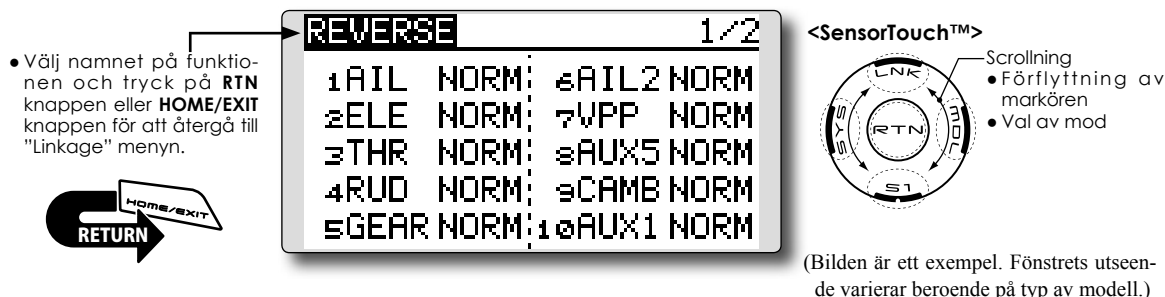

(Bilden är ett exempel. Fönstrets utseende varierar beroende på typ av modell.)

Inställning av servoriktning

*När länkaget är monterat, kontrollera att servona är anslutna till rätt kanal på mottagaren.

*Manövrera sedan spakar mm och avgör för vilka funktioner servona skall ställas om.

1. Flytta markören till den kanal som skall ställas om och tryck på "RTN" knappen.
2. Välj riktning genom att scrolla och tryck sedan på "RTN" knappen. En fråga visas.

[NORM]: Normal

[REV]: Omvänd

3. Tryck på "RTN" knappen för att vända rotationsriktningen. (För att avsluta utan att förändra, tryck på "S1" knappen.)

*Upprepa proceduren för de kanaler som behöver ändras.

FAIL SAFE

Bestämning av servonas läge om signalstyrkan blir för låg eller om mottagarbatteriets spänningen blir för låg

Funktionen ställer servona i ett förutbestämt läge i fall av radiostörning.

För varje kanal finns två inställningmöjligheter: "HOLD": Låter servot stå i senaste läget med godkänd radiosignal.

"FAIL SAFE": Flyttar servot till ett förutbestämt läge och låter det vara där.

(FASST 7CH mode: Bara för CH3)

När radiostörningen upphör återgår funktionen till det normala.

T14SG anläggningen är också utrustad med en avancerad "Battery Fail Safe" (B.F/S) funktion. Om batterispänningen sjunker under ett tröskelvärde, ställs utvalda servon till ett förutbestämt läge. **(FASST 7CH mode: Bara för CH3)** B.F/S funktionen kan under flygning återställas med ett valt manöverdon (fabriksinställning: trottelspaken till tomgångsläget).

Om Du under flygning märker att B.F/S funktionen aktiverats, deaktivera funktionen med valt manöverdon och **landa omedelbart!** Kontrollera sedan mottagarbatteriet.

VIKTIGT!

För säkerhets skull, programmera alltid in värden.

•Särskilt viktigt är att ställa trotteln till tomgångsläget (flygplan) eller under hovringsläget (helikopter). Att haverera med motorn på fullgas pga radiostörning är farligt!

•Om B.F/S funktionen återställs med trottelspaken kan händelsen tolkas som en motorstörning och återställas med trottelspaken i tomgångsläget och flygningen fortsätter. Om tveksamhet råder, landa omedelbart!

- Välj [FAIL SAFE] i "Linkage" menyn och tryck på "RTN" knappen för att kalla fram fönstret nedan.

- Välj namnet på funktionen och tryck på RTN knappen eller HOME/EXIT knappen för att återgå till "Linkage" menyn.

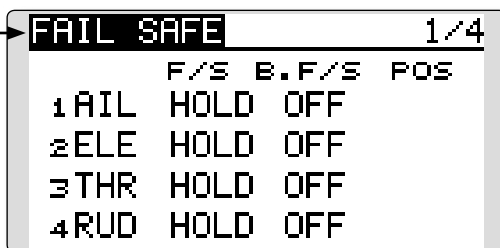

(Bilden är ett exempel. Fönstret varierar beroende på typ av modell)

<SensorTouch™>

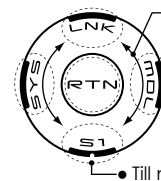

- Scrolling
- Förflyttning av markören
- Val av mod
- Inställning av värde
- Till nästa sida

Inställning av "Fail Safe"

1. Flytta markören till [F/S] objektet för önskad kanal och tryck på "RTN" knappen.

2. Välj F/S mod genom att scrolla. Ett meddelande visas.

*Inställningen blinkar.

3. Tryck på "RTN" knappen. (För att avbryta, tryck på "S1" knappen.)

*Inställningen växlar till F/S mod.

4. Flytta markören till [POS] objektet.

Håll manöverdonet i det läge servot skall ställa sig i när "F/S" funktionen aktiveras och tryck på "RTN" knappen under en sekund.

*Det inställda värdet visas i procent.

*Om kanalen i stället skall vara i "HOLD" mod, flytta markören till "F/S" rutan, Tryck på "RTN" knappen och ställ in "HOLD" genom att scrolla. Ett meddelande visas. Byt mod genom att trycka på "RTN" knappen.

Inställning av "Battery Fail Safe"

Funktionen ställs in på samma sätt som för "Fail Safe" funktionen. Välj [B.F/S] rutan och ställ in för önskad kanal.

"B.F/S": Funktionen aktiv

"OFF": Funktionen inaktiv

Återställning av "Battery Fail Safe" läget

Med denna funktion kan "Battery Fail Safe" läget tillfälligt upphävas för att kunna återfå kontroll över modellen om batteriet tillfälligt fick för låg spänning. Med inställningen väljer man med vilket manöverdon återställningen skall ske.

1. Flytta markören till rutan "RELEASE B.F/S" (i fönstrets sista sida).

2. Tryck på "RTN" knappen.

*Fönstret för val av manöverdon visas.

*För en mer detaljerad beskrivning av hur omkopplare väljs och i vilket läge de skall vara till eller från, se sidan 166 i slutet på bruksanvisningen.

Med denna funktion kan servots utslag åt båda hållen ställas in och på så sätt bli erhållna differentiella roderutslag.

Utslagens storlek kan varieras från 0% till 140% åt varje håll för kanalerna 1 till 12 (i FASSTest 12 CH mod). Samtidigt kan också en begränsning (servot kan aldrig röra sig mer än till detta läge vid olika mixningar) ställas in mellan 0% till 155%.

- Välj [END POINT] i "Linkage" menyn och tryck på "RTN" knappen för att kalla fram fönstret nedan.

(Bilden är ett exempel. Fönstret varierar beroende på typ av modell)

• Välj namnet på funktionen och tryck på RTN knappen eller HOME/EXIT knappen för att återgå till "Linkage" menyn.

	Begränsning	Utslag	Utslag	Begränsning
1 AIL	135	100	100	135
2 ELE	135	100	100	135
3 THR	135	100	100	135
4 RUD	135	100	100	135

<SensorTouch™>

- Scrolling
- Förflyttning av markören
- Inställning av värde
- Till nästa sida

Inställning av servoutslag

1. Flytta markören till objektet Utslag för önskad kanal och tryck på "RTN" knappen.
2. Ställ in önskat värde genom att scrolla.
Startvärde: 100%
Inställningsområde: 0%~140%
*För att återfå startvärdet, håll "RTN" knappen intryckt under en sekund.
Tryck på "RTN" knappen och återgå till markörförflyttning.
3. Upprepa proceduren för de andra värdena.

Inställning av begränsning

1. Flytta markören till begränsningsvärdet för önskad kanal och tryck på "RTN" knappen.
2. Ställ in önskat värde genom att scrolla.
Startvärde: 135%
Inställningsområde: 0%~155%
*För att återfå startvärdet, håll "RTN" knappen intryckt under en sekund.
Tryck på "RTN" knappen och återgå till markörförflyttning.
3. Upprepa proceduren för de andra värdena.

SERVO SPEED

Inställning av hastighet för varje servo.

Hastigheten för servona från 1CH till 12CH kan ställas in.

Inställningsområde 0-27.

Servots hastighet minskar ju högre värde som ställs in.

* Hastigheten på servot kan aldrig bli snabbare än vad servot själv kan prestera.

* Inställningar kan överlappa varandra om ett S.BUS servo används och servohastigheten är inställd via S.BUS. Använd antingen den ena eller den andra metoden.

* Inställningen av THR DELAY ("Model" menyn : bara flygplan) är separerad från denna funktion.

- Välj [SERVO SPEED] i "Linkage" menyn och kalla fram fönstret nedan genom att trycka på "RTN" knappen.

(Bilden är ett exempel. Fönstret varierar beroende på typ av modell)

• Välj namnet på funktionen och tryck på RTN knappen eller HOME/EXIT knappen för att återgå till "Linkage" menyn.

The diagram shows a central LCD screen displaying the 'SERVO SPEED' menu. The screen title is 'SRVO SPEED' and the page indicator is '1/2'. The menu lists eight channels with their names and current speed values (all set to 0):

Channel	Name	Speed
1	AIL	0
2	ELE	0
3	THR	0
4	RUD	0
5	GEAR	0
6	VPP	0
7	AUX5	0
8	AUX4	0

Labels below the screen identify the columns: 'Kanal' for the channel number, 'Hastighet' for the speed value, and 'Kanal' for the channel name. To the left, a 'RETURN' button is shown with an arrow pointing to the screen. To the right, the 'SensorTouch' control panel is shown with a circular dial and buttons labeled 'LNK', 'RTN', and 'SI'. A legend indicates that the dial is used for 'Scrolling' (moving the cursor) and 'Inställning av värde' (setting the value). A note below the dial says 'Till nästa sida' (to next page).

Inställning av servohastighet

1. Tryck på "Speed" inställningen för önskad kanal.
2. Ställ in värdet genom att scrolla.
 - Startvärde: 0
 - Inställningsområde: 0~27 (steg)
 - *För att återställa till fabriksinställningen, håll "RTN" knappen intryckt under en sekund.
3. Upprepa för alla kanaler.

THR CUT

Stannar motorn på ett enkelt och säkert sätt
(bara för motorflygplan och helikopter)

Med hjälp av denna funktion kan motorn stoppas på ett enkelt sätt bara genom att slå om en omkopplare när trottelspaken står i tomgångsläget. Funktionen är inte aktiverad så länge trottelspaken befinner sig över tomgångsläget och detta för att inte av misstag få motorstopp. Val av omkopplare och till-läge måste väljas. Fabriksinställningen är "--" (NULL)

Ställ in aktiveringsläget för "Throttle Cut" individuellt för varje flygmod.

- Välj [THR CUT] i "Linkage" menyn och tryck på "RTN" knappen för att kalla fram fönstret nedan.

• Välj namnet på funktionen och tryck på RTN knappen eller HOME/EXIT knappen för att återgå till "Linkage" menyn.

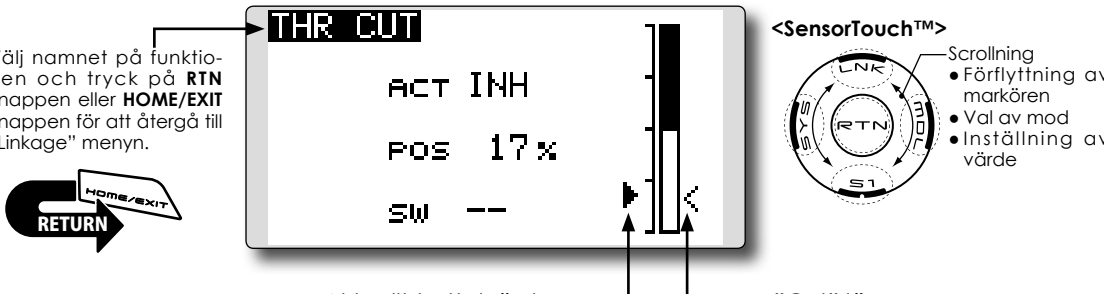

• Aktuellt trottelvärde

• "Cut" läge

<SensorTouch™>

- Scrolling
- Förflyttning av markören
- Val av mod
- Inställning av värde

Inställning av "Throttle cut"

1. Aktivering av funktionen:

Flytta markören till [ACT] och tryck på "RTN" knappen.

Välj mod genom att scrolla.

*Vald mod blinkar.

Tryck på "RTN" knappen för att aktivera funktionen och återgå till markörförflyttning.

2. Val av omkopplare:

Flytta markören till [SW] och kalla fram fönster för val av omkopplare genom att trycka på "RTN" knappen.

*För en mer detaljerad beskrivning av hur omkopplare väljs och i vilket läge de skall vara till eller från, se sidan 166 i slutet på bruksanvisningen.

3. Inställning av servoläget:

Flytta markören till [POS] värdet och tryck på "RTN" knappen.

Ställ in värdet för servoläget i "Cut" genom att scrolla.

Startvärde: 17%

Inställningsområde: 0%~50%

*För att återfå startvärdet, håll "RTN" knappen intryckt under en sekund.

*För flygplan finns inga flygmoder och därför kommer de olika alternativen för "Throttle Cut" att variera.

*Inställningarna för trottelläget "POS" och "SW" är samma för alla flygmoder.

*Om omkopplare för "Throttle Cut" är aktiverad eller "ON" så kommer funktionen att vara aktiverad även om flygmod ändras till ett läge där den normalt är "INH".

*Om funktionen i en flygmod är "INH", omkopplaren i läge "OFF" och trottelspaken i sitt nedre läge, är "Throttle Cut" i läge "OFF".

Tryck på "RTN" knappen för att avsluta och återgå till markörförflyttning.

*Med vald aktiveringsomkopplare i "ON" läge och trottelspaken i tomgångsläge, justera värdet så att motorn stannar ordentligt.

Kontrollera att länket inte stångar i "CUT" läget.

- Individuell inställning av "CUT" aktiveringsläge för varje flygmod. (Helikopter)

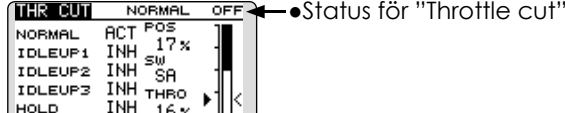

• Status för "Throttle cut"

	NORMAL	ACT	POS	OFF
NORMAL	ACT	POS	17%	
IDLEUP1	INH	SW		
IDLEUP2	INH	SA		
IDLEUP3	INH	THRO		
HOLD	INH	16%	20%	

Inställning av trottelvärdet vid "Throttle Cut" (helikopter)

*"THR CUT" funktionen kan bara aktiveras i trottelspakens nedre läge.

*Inställningen av värdet på "THRO" är samma för alla flygmoder.

OBS!

Normalinställningen är straxt över tomgångsläget.

1. Flytta markören till värdet för "THRO" och ställ in önskat värde genom att scrolla och tryck på "RTN" knappen under en sekund.

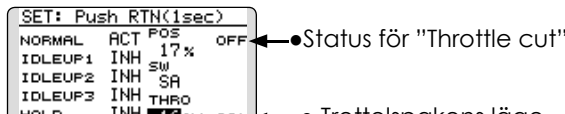

• Status för "Throttle cut"

• Trottelspakens läge

SET: Push RTN(1sec)				
	NORMAL	ACT	POS	OFF
NORMAL	ACT	POS	17%	
IDLEUP1	INH	SW		
IDLEUP2	INH	SA		
IDLEUP3	INH	THRO		
HOLD	INH	16%	20%	

Funktionen sänker motorns tomgång med hjälp av en omkopplare. Funktionen är inte aktiverad så länge trottelspaken befinner sig över tomgångsläget och detta för att inte av misstag få motorstopp. Val av omkopplare och till-läge måste väljas. Fabriksinställningen är "--" (NULL).

- Välj [IDLE DOWN] i "Linkage" menyn och tryck på "RTN" knappen för att kalla fram fönstret nedan.

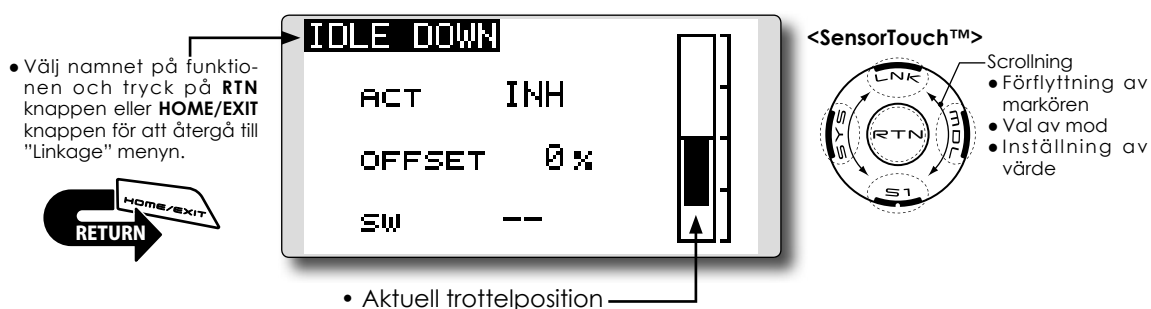

Inställning av "Idle Down"

1. Aktivering av funktionen:

Flytta markören till [ACT] objektet och tryck på "RTN" knappen.

Välj mod genom att scrolla.

*Vald mod blinkar.

Tryck på "RTN" knappen för att aktivera funktionen och återgå till markörförflyttning.

2. Val av omkopplare:

Flytta markören till [SW] objektet och kalla fram fönster för val av omkopplare genom att trycka på "RTN" knappen.

*För en mer detaljerad beskrivning av hur omkopplare väljs och i vilket läge de skall vara till eller från, se sidan 166 i slutet på bruksanvisningen.

3. Inställning av värde:

Flytta markören till [OFFSET] värdet och tryck på "RTN" knappen.

Ställ in värdet för servolöget i "Idle Down" genom att scrolla.

Startvärde: 0%

Inställningsområde: -100%~0~+100%

*Om ett negativt värde anges, kommer offset att ske på "HIGH" sidan.

*Största offsetvärde är nära maximalt "SLOW"

*För att återfå startvärdet, håll "RTN" knappen intryckt under en sekund.

Tryck på "RTN" knappen för att avsluta och återgå till markörförflyttning.

SWASH RING

Begränsar swashplattans rörelse inom ett bestämt område (bara helikopter)

Funktionen begränsar swashplattans rörelse inom ett bestämt område. Förhindrar skador på länkaget när samtidigt stora utslag ges på skev- och höjdroder. Mycket användbart vid 3D flygning där stora utslag behövs.

- Välj [SWASH RING] i "Linkage" menyn och tryck på "RTN" knappen för att kalla fram fönstret nedan.
- Med funktionen aktiverad visas i rutan en cirkel för tillåtet område. Områdets storlek ställs in med "RATE".

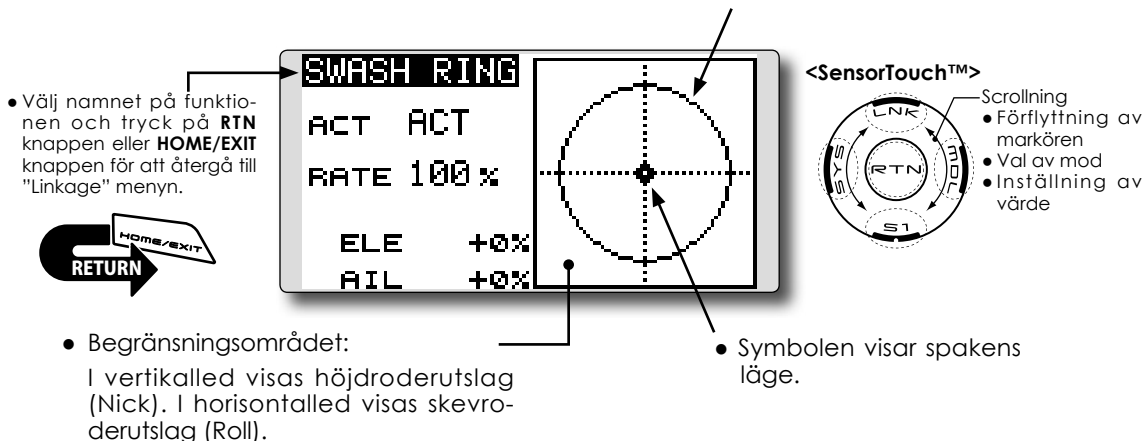

Inställning av "Swash ring"

1. Aktivering av funktionen:

Flytta markören till [ACT] objektet och tryck på "RTN" knappen.

Välj mod genom att scrolla.

*Vald mod blinkar.

Tryck på "RTN" knappen för att aktivera funktionen och återgå till markörförflyttning.

2. Inställning av värde:

Flytta markören till [RATE] värdet och tryck på "RTN" knappen.

Ställ in önskat värde genom att scrolla.

Startvärde: 100%

Inställningsområde: 50 till 200%

*Ställ in värdet till maximalt utslag på swashplattan.

*För att återfå startvärdet, håll "RTN" knappen intryckt under en sekund.

Tryck på "RTN" knappen för att avsluta och återgå till markörförflyttning.

SWASH

Inställning av korrektioner för swashplattans länkage och "SWASH AFR" (bara för helikopter, förutom swash typ H-1)

Neutralpunkt

Om länkagets anslutning till servoarmarna inte är i 90° med swashplattan i neutralläget, kommer inte korrigeringen i denna meny att fungera tillfredsställande. För att korrigera detta, använd funktionen "Neutral point". Denna justering ställer bara in referenspunkten för korrigeringen i denna meny och påverkar inte neutralläget i andra funktioner.

Swash AFR

Med funktionen "Swash AFR" kan man öka/minska/vända utslaget för skevroder, höjdroder och pitch funktionen. I denna funktion ställs rörelsen hos swashplattan in så att den motsvarar spakrörelsen (hos helikoptrar med CCPM). Swashplatta av typen H-1 har ett servo för varje enskild funktion och behöver således inte denna inställningsmöjlighet.

Mixing Rate

Denna kompensationsmixning används för att korrigera tendenser hos swashplattan omkring hov-

- Välj [SWASH] i "Linkage" menyn och tryck på "RTN" knappen för att kalla fram fönstret nedan.

• Välj namnet på funktionen och tryck på RTN knappen eller HOME/EXIT knappen för att återgå till "Linkage" menyn.

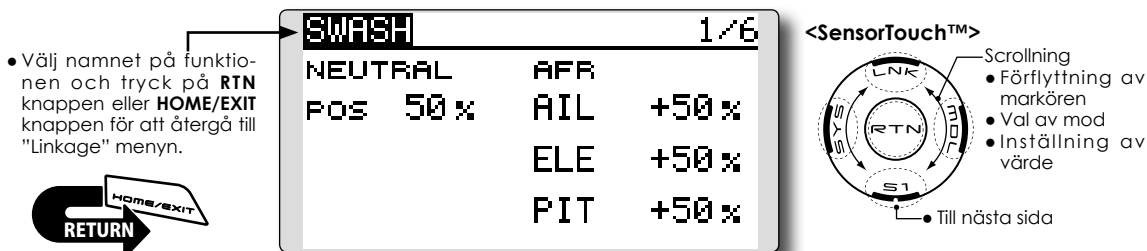

SWASH		1/6	
NEUTRAL	AFR		
POS 50%	AIL	+50%	
	ELE	+50%	
	PIT	+50%	

<SensorTouch™>

- Scrollning
- Förflyttning av markören
- Val av mod
- Inställning av värde
- Till nästa sida

Inställning av neutralpunkten

Neutralpunkten blir utgångspunkten för alla korrektioner.

*Placering av servooken så att de är i rät vinkel nära 50% läget ger små korrektionsvärden.

1. Inställning av neutralpunkten.

Flytta markören till [POS] värdet och ge så mycket pitch att servooket bildar 90° mot länkaget och tryck på "RTN" knappen under en sekund för att registrera läget.

Efter det att neutralpunkten registrerats, fortsätt med övriga korrigeringar.

ringsläget. Följande mixningar för kompensation finns tillgängliga:

PIT till AIL, PIT till ELE, AIL till PIT, ELE till AIL och ELE till PIT (Bara för swash av typen HR3)

Mixningarna ser till att swashplattan rör sig på rätt sätt i varje kontrollplan.

Linkage Compensation

Denna kompenserung ser till att swashplattan rör sig horisontellt vid låga och höga pitchvärden

Speed Compensation

Med denna kompenserung förhindras att swashplattan rör sig i vertikalled när plötsliga förändringar av "elevator" sker.

Subtrim

Subtrim för skevroder, höjdroder och pitch kan ställas in i denna funktion.

Pitchjustering

Under tiden pitchen justeras, kan fasta värden matas ut för "High", "Neutral" och "Low" pitch.

Inställning av "Swash AFR"

Med funktionen ställer man in värdet så att swashplattan rör sig på önskat sätt för [AIL], [ELE], och [PIT].

1. Flytta markören till den funktion som skall ställas in och tryck på "RTN" knappen.

2. Ställ in önskat värde genom att scrolla.

Startvärde: +50%

Inställningsområde: -100%~+100%

*För att återfå startvärdet, håll "RTN" knappen intryckt under en sekund.

Tryck på "RTN" knappen för att avsluta och återgå till markörförflyttning.

Inställning av "Mixing rate"

Som exempel visas inställningen av mixvärden för swashplatta HR-3. Mixning för andra typer av swashplatta är annorlunda men görs på samma sätt.

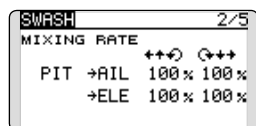

*Ställ trottelspaken i det läge som motsvarar neutralpunkten. Justera alla stötstänger så att swashplattan är horisontell.

*Subtrim funktionen kan användas för att göra små justeringar.

*Justera pitchkurvan till en rät linje med maximala pitchutslag.

*När följande inställningar görs, flytta markören genom att scrolla och tryck på "RTN" knappen för att kunna mata in värden. Tryck på "RTN" knappen för att återgå till navigeringsmod.

1. Korrigering vid skevroderutslag [AIL to PIT].

Ställ in [AIL to PIT] värdet så att inte swashplattan rör sig i elevation eller pitch när skevroderspaken flyttas fullt åt höger och vänster.

*Justera värdet genom att scrolla.

*Höger och vänster kan ställas in separat.

2. Korrigering vid höjdroderutslag [ELE to AIL]/[ELE to PIT].

Ställ in [ELE to AIL] och [ELE to PIT] värdena så att inte swashplattan påverkas i elevation eller pitch när höjdroderspaken förs fullt framåt och bakåt.

*Justera värdet genom att scrolla.

*Framåt och bakåt kan ställas in separat.

3. Korrigering vid pitchutslag [PIT to AIL]/[PIT to ELE].

Ställ in [PIT to AIL] och [PIT to ELE] värdena så att swashplattan rör sig horisontellt när pitchen går från min- till maxvärdet.

*Justera värdet genom att scrolla.

*Värdena för max- och minpitch kan ställas in separat.

Inställning av "Linkage compensation"

*Gör denna inställning efter det att "Mixing rate" ställts in.

*Funktionen "Linkage compensation" kompenserar för påverkan av skevroder till höjdroder eller höjdroder till skevroder vid höga och låga värden på collective pitch (HR3 mm).

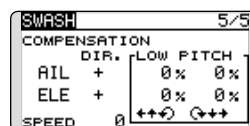

*När följande inställningar görs, flytta markören till önskat objekt och tryck på "RTN" knappen för att kunna mata in värden. Tryck på "RTN" knappen för att avsluta och återgå till navigeringsmod.

1. Korrigering vid skevroderutslag [AIL].

Ställ trottelspaken i tomgångsläget. Rör skevroderspaken åt höger och vänster och ställ in värdena så att minsta påverkan sker i elevation eller pitch.

*Justera genom att scrolla.

*Höger och vänster kan ställas in separat.

*Om påverkan ökar när värdet ökas, ändra tecknet på "DIR" till "-".

2. Korrigering vid höjdroderutslag [ELE].

Ställ in värdena så att minsta påverkan på aileron och pitch erhålls när höjdroderspaken förs framåt och bakåt.

3. För stegen 1 och 2 ovan, gör också kompenseringarna med trottelspaken i fullgasläge (high pitch).

Inställning av "Speed compensation"

1. Flytta markören till [SPEED] värdet och tryck på "RTN" knappen.

2. Ställ trottelspaken i det läge som motsvarar neutralpunkten. Rör höjdroderspaken snabbt och ställ in värdet [SPEED] för minsta påverkan av pitchen.

*Justera värdet genom att scrolla.

Tryck på "RTN" knappen för att avsluta och återgå till markörflyttning.

Inställning av Subtrim

Subtrim kan ställas in på den sista sidan i funktionen.

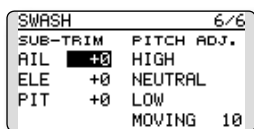

*Subtrimvärdet som ges här visas också under subtrim i "Linkage" menyn.

Inställning av pitch

Pitch kan ställas in på den sista sidan i funktionen.

1. Kalla fram sista sidan i funktionen.
2. När markören flyttats till en pitchknapp och "RTN" knappen aktiveras, kommer motsvarande pitchutslag att ges.

* En * före en pitchknapp anger att det är det pitchutslaget som ges.

*Om markören flyttas till en annan pitchknapp och "RTN" knappen aktiveras, kommer det pitchutslaget att ges.

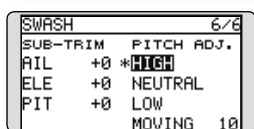
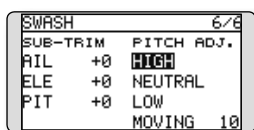

Fungerar enligt nedan:

Knapp	Funktion
High	Högsta pitchvärdet ges
Neutral	Neutral pitch ges
Low	Lägst pitchvärdet ges
Moving	Pitchen varierar cykliskt

*Hastigheten med vilken pitchen varierar, kan ställas in med värdet till höger om "MOVING".

Inställningsområde: 1 till 100

Startvärde: 10

*Ett högt värde ger en snabb variation.

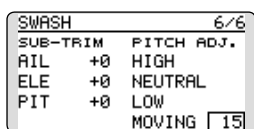

T1-T4 SET.

Inställning av trimrarnas stegning och funktion

Med denna funktion ställs in hur mycket trimrarna stegar för varje pip och i vilken mod de arbetar i. (T1 till T4)

Om olika flygmoder används kan trimrarna ställas in olika för de olika flygmoderna.

Trimrarnas värden visas i startfönstret.

Bara de trimrar som visas i startfönstret kan ställas i sina mittlägen utan att trimvärdet i minnet förändras.

- Välj [T1-T4 SET.] i "Linkage" menyn och tryck på "RTN" knappen för att kalla fram fönstret nedan..

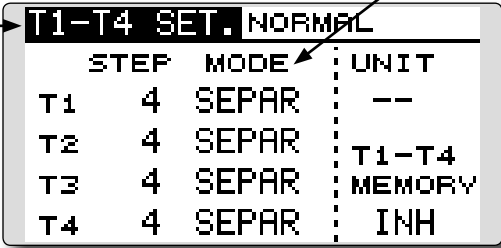

STEP	MODE	UNIT
T1	4 SEPAR	--
T2	4 SEPAR	T1-T4
T3	4 SEPAR	MEMORY
T4	4 SEPAR	INH

- Välj namnet på funktionen och tryck på RTN knappen eller HOME/EXIT knappen för att återgå till "Linkage" menyn.



- Trimrarnas funktion
"COMB": Kombinerad mod
"SEPAR": Separat mod

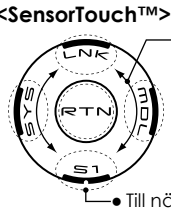

• Scrollning
• Förflyttning av markören
• Val av mod
• Inställning av värde
• Till nästa sida

(Bilden är ett exempel. Fönstret varierar beroende på typ av modell)

Trimrarnas stegning

1. Flytta markören till [STEP] värdet och tryck på "RTN" knappen.
2. Ställ in önskat värde genom att scrolla.
Startvärde: 4
Inställningsområde: 1~200
*För att återfå startvärdet, håll "RTN" knappen intryckt under en sekund.
*Ett högre värde ger större förändring per steg.
3. Tryck på "RTN" knappen för att avsluta och återgå till markörförflyttning.

Val av "Separate/combination" mod (bara för helikopter och segelflygplan)

1. Flytta markören till [MODE] objektet och tryck på "RTN" knappen.
2. Välj mod genom att scrolla. Ett meddelande visas.
*Val mod blinkar.
[COMB.]: Combination mode. Trimvärdet påverkas i alla flygmoder.
[SEPAR]: Separate mode. Trimvärdet är individuellt för varje flygmod.
3. Tryck på "RTN" knappen. (För att avsluta utan att förändra, tryck på "S1" knappen.)

Val av enhet för visning av trimvärdet

1. Flytta markören till [UNIT] och tryck på "RTN" knappen.
2. Välj enhet genom att scrolla. Ett meddelande visas.
*Vald enhet blinkar.
[--]: Antal steg visas i startfönstret. Enhet saknas.
[%]: "%" visas som enhet.
3. Tryck på "RTN" knappen. (För att avsluta utan att förändra, tryck på "S1" knappen.)

Inställning av trimminnets funktion

1. Flytta markören till [T1-T4 MEMORY] objektet och tryck på "RTN" knappen.
2. Välj mode genom att scrolla. Ett meddelande visas.
*Vald mod blinkar.
[INH]: Avstängd
[ACT]: Aktiverad
3. Tryck på "RTN" knappen. (För att avsluta utan att förändra, tryck på "S1" knappen.)
4. I startfönstret, flytta markören till den trim som skall nollställas och tryck på "RTN" knappen under en sekund.
*Med funktionen i "Inhibit" läge, återgår trimläget till aktuell position.

WARNING

Inställning larm för låg batterispänning
Återställning av varning

T14SG sändaren har ett larm för låg batterispänning som låter när batterispänningen sjunker under en inställd nivå. Kan ställas in för olika antal celler och för olika typer av batterier.

Varningen för mixfunktioner när sändaren slås på kan stängas av "OFF".

Varningstexter i fönstret:

Flygplan: Throttle cut/Idle down/Throttle position/Snap-roll/Motor position/Airbrake/Motor

Helikopter: Condition/Throttle cut/Throttle position/Throttle Hold

Segelflygplan: Condition/Motor position/Trim-mix/Motor

- Välj [WARNING] i "Linkage" menyn och tryck på "RTN" knappen för att kalla fram fönstret nedan.

• Välj namnet på funktionen och tryck på RTN knappen eller HOME/EXIT knappen för att återgå till "Linkage" menyn.

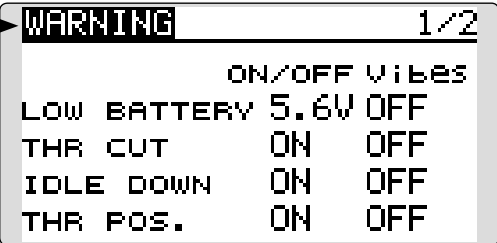

<SensorTouch™>

- Scrolling
- Förflyttning av markören
- Val av mod
- Inställning av värde

• Till nästa sida

- Tryck på "S1" knappen för att komma till nästa sida.

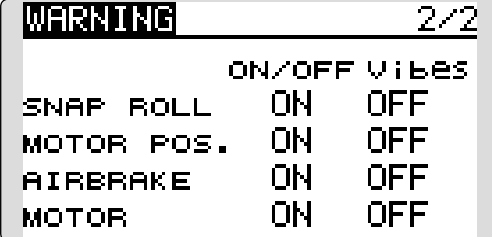

Inställning och aktivering av larmet för låg batterispänning "Low Battery Alarm"

1. Larmet för låg batterispänning (LOW BATTERY) kan bli ställt in via T14SG's systemmeny. Scrolla fram till "SOUND" och tryck på "RTN"knappen Där kan ljudvarningen stängas av.

2. I menyn "WARNING", scrolla fram till "Low Battery" och ställ in önskat värde beroende på vilken batterityp som används. Värdet kan ställas in mellan 5,0V och 6,0V. Vi föreslår följande värden:

- 5-Cell NiCd eller NiMH: 5,6V
- 2-Cell LiFe: 6,0V

I menyn kan man också ställa in om sändaren skall vibrera vid larm (Vibes).

Återställning av varningslarm

1. Flytta markören till den varning som skall ändras. Tryck på "RTN" knappen.

2. Välj "ON" eller "OFF" genom att scrolla.

*Värdet blinkar.

3. Tryck på "RTN" knappen. (För att avsluta utan att ändra något, tryck på "S1" knappen.)

*Larmet för låg batterispänning gäller sändaren, dvs det går inte att ställa in separat för varje modell. Ändring av larmgräns ändrar inga andra inställningar.

TELEMETRY

Visning av telemetridata från mottagaren

I detta fönster visas utvalt telemetridata från mottagaren.

Varningar kan också triggas av mottaget data. T ex kan piloten varnas om mottagarens spänning sjunker under inställd nivå (med vibrering).

*Kan inte användas i systemmoderna FASST och S-FHSS.

*Bara mottagarens och det externa drivbatteriets spänning kan visas FASSTest12CH mod.

*I FASSTest14CH mod kan alla telemetrifunktioner användas.

- **[TELEMETRY]** fönstret kan kallas fram genom att trycka på **HOME/EXIT** knappen i **starfönstret**.
- Välj [TELEMETRY] i "Linkage" menyn och kalla fram fönstret nedan genom att trycka på "RTN" knappen.

- Välj namnet på funktionen och tryck på **RTN** knappen eller **HOME/EXIT** knappen för att återgå till "Linkage" menyn.



TELEMETRY 1/3	
Rx-BATT. 0.0V RECEIVER	1 TEMP. ----- SBS-01T
EXT-VOLT 0.0V RECEIVER	2 RPM 0rpm SBS-01RM/O

- Mottagare -> Sändare. Fältstyrkan visas här.

<SensorTouch™>

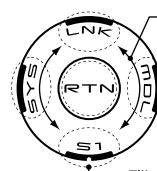

- Scrollning
- Förflyttning av markören
- Val av mod
- Inställning av värde

• Till nästa sida

- Tryck på "S1" knappen för att komma till nästa sida.

TELEMETRY 2/3	
3 ALTITUDE ----- SBS-01A	8 DISTANCE ----- SBS-01G
3 VARIO ----- SBS-01A	8 SPEED ----- SBS-01G

Visning av telemetridata

1. Telemetriefönstret kan kallas fram genom att trycka på "HOME/EXIT" knappen i starfönstret. Ett annat sätt är att välja [TELEMETRY] i "Linkage" menyn och trycka på "RTN" knappen.
2. Varje objekt kan väljas och när "RTN" knappen aktiveras kan ett larm ställas in för ett min- eller maxvärde efter det att sändaren slagits på.

*Mottagarens spänning kan ses direkt (även drivbatteriets spänning om kontakten är ansluten). Sensorer måste anslutas till S.BUS2 kontakten om annan information skall synas.

*Inga speciella inställningar behöver göras om sensorerna ansluts med sina fabriksinställningar. Separata sensor-ID behövs heller inte. Om däremot två sensorer av samma sort skall anslutas, måste inställningar göras i "SENSOR" menyn.

OBS!

Kalla inte fram och betrakta fönstret under flygning!

*Man kan tappa ögonkontakt med flygplanet och det kan leda till haveri. Ha istället en medhjälpare tillhands som kan kontrollera data. En pilot skall aldrig ha sin uppmärksamhet riktad på annat än flygplanet.

TELEMETRY : Rx-BATT.

Visning av mottagarbatteriets spänning

I fönstret visas mottagarbatteriets spänning.
Om spänningen avviker från inställt värde kan sändaren larma via ljud och/eller vibrering.

*Kan inte användas i systemmoderna FASST och S-FHSS.

*Bara mottagarens och det externa drivbatteriets spänning kan visas FASSTest12CH mod.

*I FASSTest14CH mod kan alla telemetrifunktioner användas.

- Välj [Rx-BATT.] i "TELEMETRY" fönstret och kalla fram inställningsfönstret nedan genom att tryck på "RTN" knappen.
- Välj namnet på funktionen och tryck på RTN knappen eller HOME/EXIT knappen för att återgå till "Linkage" menyn.
- Max- och minvärdet visas när sändaren slås på.
- Mottagarbatteriet spänning
- Nedåtpilen visar att larmet triggas när spänningen underskrider inställt värde.

The screenshot shows a menu titled "Rx-BATT." with the following options and values:

- < MIN/MAX > 0.0V
- 0.0V
- 0.0V
- ↓ALERT INH
- ↓THRESHOLD 4.0V
- ↓Vibes OFF

The circular diagram shows the "SensorTouch™" interface with buttons: LNK, RTN, S1, and HOME/EXIT. A scroll bar is shown between RTN and S1. A note indicates "Till nästa sida" (To next page) near the S1 button.

Inställning av larm

1. Flytta markören till ↓ALERT [INH] objektet och tryck på "RTN" knappen.
 2. Välj "ACT" genom att scrolla.
 3. Tryck på "RTN" knappen. (För att avsluta utan ändring, tryck på "S1" knappen.)
 4. Flytta markören till ↓THRESHOLD [4.0V] objektet och tryck på "RTN" knappen.
 5. Ställ in önskat värde genom att scrolla.
Startvärde: 4.0V
Inställningsområde: 0,0V~8,4V
- *Om "RTN" knappen hålls intryckt under en sekund återgår värdet till sin fabriksinställning.
6. Tryck på "RTN" knappen. (För att avsluta utan ändring, tryck på "S1" knappen.)

Olika typer av "Vibes"

Om vibrering är valt, kommer sändaren att vibrera vid larm enligt nedanstående mönster.

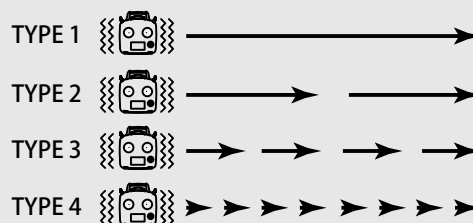

TELEMETRY : EXT-VOLT

Visning av drivbatteriets spänning

*Kabel CA-RVIN-700 eller sensor SBS-01V måste finnas.

EXT-VOLT fönstret visar värdet på drivbatteriet anslutet till "Extra Voltage" kontakten på R7008SB mottagaren. För att kunna avläsa spänningen måste antingen en kabel CA-RVIN-700 (FBEBB0141) eller sensorn SBS-01V anslutas till det batteri som skall övervakas.

Om spänningen avviker från inställt värde kan sändaren larma via ljud och/eller vibrering.

*Kan inte användas i systemmoderna FASST och S-FHSS.

*Bara mottagarens och det externa drivbatteriets spänning kan visas FASSTest12CH mod.

*I FASSTest14CH mod kan alla telemetrifunktioner användas.

- Välj [EXT-VOLT] i "TELEMETRY" fönstret och kalla fram inställningsfönstret nedan genom att trycka på "RTN" knappen.
- Välj namnet på funktionen och tryck på RTN knappen eller HOME/EXIT knappen för att återgå till "Linkage" menyn.

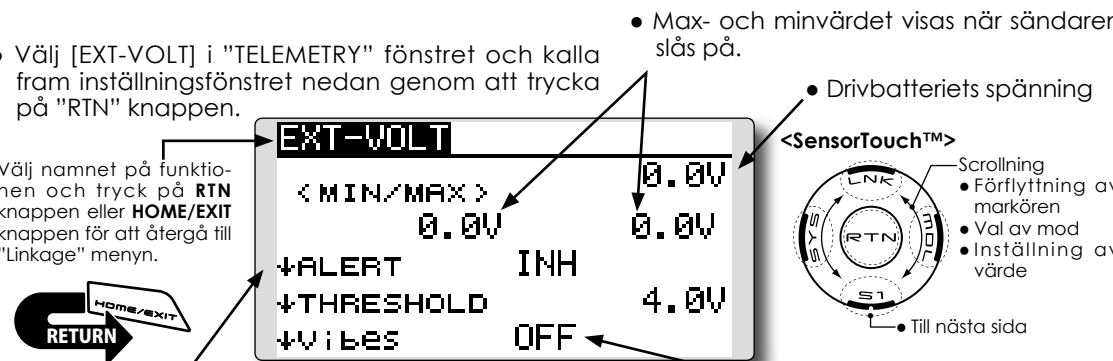

- Max- och minvärdet visas när sändaren slås på.
- Drivbatteriets spänning

<SensorTouch™>

- Scrolling
- Förflyttning av markören
- Val av mod
- Inställning av värde

• Till nästa sida

- Nedåtpilen visar att larmet triggas när spänningen underskrider inställt värde.

Inställning av larm

1. Flytta markören till ↓ALERT [INH] objektet och tryck på "RTN" knappen.
 2. Välj "ACT" genom att scrolla.
 3. Tryck på "RTN" knappen. (För att avsluta utan ändring, tryck på "S1" knappen.)
 4. Flytta markören till ↓THRESHOLD [4.0V] objektet och tryck på "RTN" knappen.
 5. Ställ in önskat värde genom att scrolla.
Startvärde: 4,0V
Inställningsområde: 0,0V~100,0V
- *Om "RTN" knappen hålls intryckt under en sekund återgår värdet till sin fabriksinställning.
6. Tryck på "RTN" knappen. (För att avsluta utan ändring, tryck på "S1" knappen.)

Olika typer av "Vibes"

Om vibrering är valt, kommer sändaren att vibrera vid larm enligt nedanstående mönster.

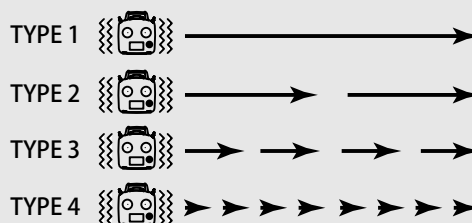

TELEMETRY : TEMP.

Visning av temperatur

***En temperatursensor måste vara installerad.**

I TEMP. fönstret ställs in/visas värden från en temperatursensor.

Temperaturer på batteri, motor mm kan visas för en modell under flygning.

Om temperaturen blir högre/lägre än inställt värde kan sändaren larma via ljud och/eller vibrering.

*Kan inte användas i systemmoderna FASST och S-FHSS.

*Bara mottagarens och det externa drivbatteriets spänning kan visas FASSTest12CH mod.

*I FASSTest14CH mod kan alla telemetrifunktioner användas.

- Välj [TEMP.] i "TELEMETRY" fönstret och tryck på "RTN" knappen för att kalla fram fönstret nedan.
- Välj namnet på funktionen och tryck på RTN knappen eller HOME/EXIT knappen för att återgå till "Linkage" meny.
- Max- och minvärdet visas när sändaren slås på.
- Temperatur

• Scrolling

- Förflyttning av markören
- Val av mod
- Inställning av värde

• Till nästa sida

- Tryck på "S1" knappen för att komma till nästa sida.
- Uppåtpilen visar att larmet triggas när temperaturen över-skrider inställt värde.
- Nedåtpilen visar att larmet triggas när temperaturen under-skrider inställt värde.

Olika typer av "Vibes"

Om vibrering är valt, kommer sändaren att vibrera vid larm enligt nedanstående mönster.

TYPE 1		→
TYPE 2		→ →
TYPE 3		→ → → →
TYPE 4		→ → → → → →

Inställning av larm: Hög temperatur

1. Flytta markören till ↑ALERT objektet och tryck på "RTN" knappen.
2. Ändra till "ACT" genom att scrolla.
3. Tryck på "RTN" knappen. (För att avsluta utan ändring, tryck på "S1" knappen.)
4. Flytta markören till ↑THRESHOLD [+100°C] objektet och tryck på "RTN" knappen.
5. Ställ in önskat värde genom att scrolla.
Startvärde: +100°C
Inställningsområde: 1°C ~200°C
(↑THRESHOLD > ↓THRESHOLD)
- *Om "RTN" knappen hålls intryckt under en sekund återgår värdet till sin fabriksinställning.
6. Tryck på "RTN" knappen. (För att avsluta utan ändring, tryck på "S1" knappen.)

Inställning av larm: Låg temperatur

1. Sidan 2 nås genom att trycka på "S1" knappen. Flytta markören till ↓ALERT objektet och tryck på "RTN" knappen.
2. Ändra till "ACT" genom att scrolla.
3. Tryck på "RTN" knappen. (För att avsluta utan ändring, tryck på "S1" knappen.)
4. Flytta markören till ↓THRESHOLD [+0°C] objektet och tryck på "RTN" knappen.
5. Ställ in önskat värde genom att scrolla.
Startvärde: 0°C
Inställningsområde: 0°C ~199°C
(↑THRESHOLD > ↓THRESHOLD)
- *Om "RTN" knappen hålls intryckt under en sekund återgår värdet till sin fabriksinställning.
6. Tryck på "RTN" knappen. (För att avsluta utan ändring, tryck på "S1" knappen.)

TELEMETRY : RPM

Visa varvtal från en varvtalssensor

***En varvtalssensor måste vara installerad.**

I RPM fönstret ställs in/visas värden från en varvtalssensor.

Varvtalet på en motor mm kan visas för en modell under flygning.

Om varvtalet blir högre/lägre än inställt värde kan sändaren larma via ljud och/eller vibrering.

*Kan inte användas i systemmoderna FASST och S-FHSS.

*Bara mottagarens och det externa drivbatteriets spänning kan visas FASSTest12CH mod.

*I FASSTest14CH mod kan alla telemetrifunktioner användas.

- Välj [RPM] i "TELEMETRY" fönstret och tryck på "RTN" knappen för att kalla fram fönstret nedan.
- Välj namnet på funktionen och tryck på RTN knappen eller HOME/EXIT knappen för att återgå till "Linkage" menyn.
- Max- och minvärdet visas när sändaren slås på.
- Varvtal

• Tryck på "S1" knappen för att komma till nästa sida.

Olika typer av "Vibes"
Om vibrering är valt, kommer sändaren att vibrera vid larm enligt nedanstående mönster.

TYPE 1	→
TYPE 2	→ →
TYPE 3	→ → →
TYPE 4	→ → → →

• "MAGNETIC" eller "OPTICAL" väljs beroende typ av sensor.

SBS-01RM : MAGNETIC
SBS-01RO : OPTICAL

- Med "MAGNETIC", ställ in utväxlingsförhållandet i ev växellåda.
- Med "OPTICAL", ange antalet blad på rotor eller propeller.

Inställning av larm: Övervarvning

1. Flytta markören till ↑ALERT objektet och tryck på "RTN" knappen.
 2. Ändra till "ACT" genom att scrolla.
 3. Tryck på "RTN" knappen. (För att avsluta utan ändring, tryck på "S1" knappen.)
 4. Flytta markören till ↑THRESHOLD [2000rpm] objektet och tryck på "RTN" knappen.
 5. Ställ in önskat värde genom att scrolla.
Startvärde: 2000rpm
Inställningsområde: 1rpm~150 000rpm
(↑THRESHOLD > ↓THRESHOLD)
- *Om "RTN" knappen hålls intryckt under en sekund återgår värdet till sin fabriksinställning.
6. Tryck på "RTN" knappen. (För att avsluta utan ändring, tryck på "S1" knappen.)

Inställning av larm: För lågt varvtal

1. Sidan 2 nås genom att trycka på "S1" knappen. Flytta markören till ↓ALERT objektet och tryck på "RTN" knappen.
 2. Ändra till "ACT" genom att scrolla.
 3. Tryck på "RTN" knappen. (För att avsluta utan ändring, tryck på "S1" knappen.)
 4. Flytta markören till ↓THRESHOLD [0rpm] objektet och tryck på "RTN" knappen.
 5. Ställ in önskat värde genom att scrolla.
Startvärde: 0rpm
Inställningsområde: 0rpm~149 999rpm
(↑THRESHOLD > ↓THRESHOLD)
- *Om "RTN" knappen hålls intryckt under en sekund återgår värdet till sin fabriksinställning.
6. Tryck på "RTN" knappen. (För att avsluta utan ändring, tryck på "S1" knappen.)

TELEMETRY : ALTITUDE

Visa värde från höjdmätare

*En sensor för höjd eller GPS måste vara installerad.

I ALTITUDE fönstret ställs in/visas värden från en höjd- eller GPS sensor. Höjden för en modell kan visas under flygning. Om modellen flyger över (under) en inställd höjd, kan piloten varnas med ljud och/eller vibrering. Värdet vid påslag av sändaren skall vara 0m och värdet ändras utifrån det. Även om flygfältet är högt beläget skall värdet vara 0m vid start. Differensen mellan flygplan och fält kommer att visas. Sensorn räknar ut höjden genom att registrera lufttrycket. Lufttrycket blir lägre ju högre upp man kommer och sensorn uppskattar

höjden efter det. Höjden kan inte förväntas vara exakt då väderförhållandena kan ändras under tiden.

*Kan inte användas i systemmoderna FASST och S-FHSS.

*Bara mottagarens och det externa drivbatteriets spänning kan visas FASSTest12CH mod.

*I FASSTest14CH mod kan alla telemetrifunktioner användas.

- Välj [ALTITUDE] i "TELEMETRY" fönstret och tryck på "RTN" knappen för att kalla fram fönstret nedan.
- Välj namnet på funktionen och tryck på RTN knappen eller HOME/EXIT knappen för att återgå till "Linkage" menyn.
- Max- och minvärdet visas när sändaren slås på.
- Höjd
- Höjdpilarna används för att scrolla.
 - Förflyttning av markören
 - Val av mod
 - Inställning av värde
- Uppåt-pilen visar att larmet triggas när höjden överskrider inställt värde.
- Tryck på "S1" knappen för att komma till nästa sida.
- Nedåt-pilen visar att larmet triggas när höjden underskrider inställt värde.

Först måste referenstrycket registreras.

1. Slå på sändare och mottagaren i modellen med höjdsensorn.
2. Flytta markören till [SET] efter "REFERENCE" objektet och tryck på "RTN" knappen
3. Tryck på "RTN" knappen. (För att avsluta utan ändring, tryck på "S1" knappen.)

*Lufttrycket ändras med vädret även på samma flygfält. Registrera referenstrycket före varje flygning.

Inställning av larm: För högt

1. Flytta markören till ↑ALERT objektet och tryck på "RTN" knappen.
2. Ändra till "ACT" genom att scrolla.
3. Tryck på "RTN" knappen. (För att avsluta utan ändring, tryck på "S1" knappen.)
4. Flytta markören till ↑THRESHOLD [+200m] objektet och tryck på "RTN" knappen.
5. Ställ in önskat värde genom att scrolla.
Startvärde: +200m
Inställningsområde: -499m~+5000m
(↑THRESHOLD > ↓THRESHOLD)

*Om "RTN" knappen hålls intryckt under en sekund återgår värdet till sin fabriksinställning.

6. Tryck på "RTN" knappen. (För att avsluta utan ändring, tryck på "S1" knappen.)

Inställning av larm: För lågt

1. Sidan 2 nås genom att trycka på "S1" knappen. Flytta markören till ↓ALERT objektet och tryck på "RTN" knappen.
2. Ändra till "ACT" genom att scrolla.
3. Tryck på "RTN" knappen. (För att avsluta utan ändring, tryck på "S1" knappen.)
4. Flytta markören till ↓THRESHOLD [-50m] objektet och tryck på "RTN" knappen.
5. Ställ in önskat värde genom att scrolla.
Startvärde: -50m
Inställningsområde: -500m~+4999m
(↑THRESHOLD > ↓THRESHOLD)
6. Tryck på "RTN" knappen. (För att avsluta utan ändring, tryck på "S1" knappen.)

*Om "RTN" knappen hålls intryckt under en sekund återgår värdet till sin fabriksinställning.

TELEMETRY : VARIO

Visar data från en variometer

***En sensor för höjd eller GPS måste vara installerad.**

I VARIO fönstret ställs in/visas värden från en höjd- eller GPS sensor.

Stig- eller sjunkhastigheten kan avläsas från en flygande modell.

Om värdet är över (under) ett inställt värde, kan piloten varnas med ljud och/eller vibrering.

För att göra piloten uppmärksam på om modellen stiger eller sjunker, kan T14SG sändaren avge olika toner för stig eller sjunk. Utöver det så ändras

sig tonerna efter stig-sjunkhastighetens storlek.

*Kan inte användas i systemmoderna FASST och S-FHSS.

*Bara mottagarens och det externa drivbatteriets spänning kan visas FASSTest12CH mod.

*I FASSTest14CH mod kan alla telemetrifunktioner användas.

- Välj [VARIO] i "TELEMETRY" fönstret och tryck på "RTN" knappen för att kalla fram fönstret nedan.

- Max- och minvärdet visas när sändaren slås på.

- Välj namnet på funktionen och tryck på RTN knappen eller HOME/EXIT knappen för att återgå till "Linkage" menyn.

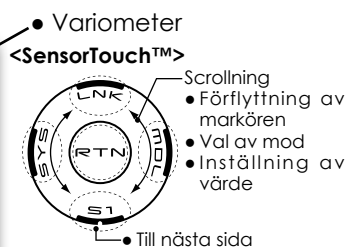
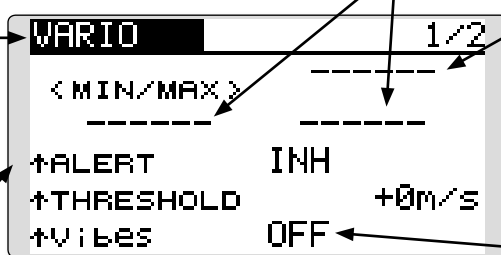

- ↑ Uppåtpilen visar att larmet triggas när stighastigheten överskrider inställt värde.

- Tryck på "S1" knappen för att komma till nästa sida.

- ↓ Nedåtpilen visar att larmet triggas när sjunkhastigheten överskrider inställt värde.

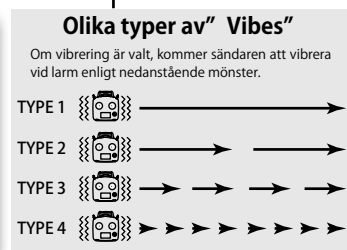
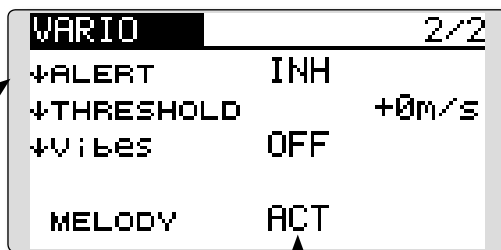

- Om aktiverat "ACT" kommer en ton att höras under stig eller sjunk beroende på inställning.

Inställning av larm: Stighastighet

1. Flytta markören till ↑ALERT objektet och tryck på "RTN" knappen.
2. Ändra till "ACT" genom att scrolla.
3. Tryck på "RTN" knappen. (För att avsluta utan ändring, tryck på "S1" knappen.)
4. Flytta markören till ↑THRESHOLD [+0m/s] objektet och tryck på "RTN" knappen.
5. Ställ in önskat värde genom att scrolla.
Startvärde: +0m/s
Inställningsområde: -49m/s~+50m/s
(↑THRESHOLD > ↓THRESHOLD)
*Om "RTN" knappen hålls intryckt under en sekund återgår värdet till sin fabriksinställning.
6. Tryck på "RTN" knappen. (För att avsluta utan ändring, tryck på "S1" knappen.)

Inställning av larm : Sjunkhastighet

1. Sidan 2 nås genom att trycka på "S1" knappen. Flytta markören till ↓ALERT objektet och tryck på "RTN" knappen.
2. Ändra till "ACT" genom att scrolla.
3. Tryck på "RTN" knappen. (För att avsluta utan ändring, tryck på "S1" knappen.)
4. Flytta markören till ↓THRESHOLD [+0m/s] objektet och tryck på "RTN" knappen.
5. Ställ in önskat värde genom att scrolla.
Startvärde: +0m/s
Inställningsområde: -50m/s~+49m/s
(↑THRESHOLD > ↓THRESHOLD)
*Om "RTN" knappen hålls intryckt under en sekund återgår värdet till sin fabriksinställning.
6. Tryck på "RTN" knappen. (För att avsluta utan ändring, tryck på "S1" knappen.)

TELEMETRY : BATTERY

Visar spänningen på ett batteri

***Sensor SBS-01V måste vara installerad.**

I fönstret visas batterispänning uppmätt via sensorn SBS-01V. Kopplingen är R7008SB ⇔ SBS-01V ⇔ Batteri(er).

Sensorn SBS-01V kan mäta spänningen på två batterier. Drivbatteriet anslut med en 2-ledare och spänningen visas i "EXT-VOLT". Ett batteri för mottagare, anslutet med en 3-ledare visas i det här fönstret.

*Kan inte användas i systemmoderna FASST och S-FHSS.

*Bara mottagarens och det externa drivbatteriets spänning kan visas FASSTest12CH mod.

*I FASSTest14CH mod kan alla telemetrifunktioner användas.

- Välj [BATTERY] i "TELEMETRY" fönstret och kalla fram fönstret nedan genom att trycka på "RTN" knappen.
- Välj namnet på funktionen och tryck på RTN knappen eller HOME/EXIT knappen för att återgå till "Linkage" menyn.

- Max- och minvärdet visas när sändaren slås på.
- Batterispänning
- Scrolling
 - Förflyttning av markören
 - Val av mod
 - Inställning av värde
- Till nästa sida

- Nedåtpilen visar att larmet triggas när spänningen underskrider inställt värde.

Inställning av larm

1. Flytta markören till ↓ALERT [INH] objektet och tryck på "RTN" knappen.
 2. Välj "ACT" genom att scrolla.
 3. Tryck på "RTN" knappen. (För att avsluta utan ändring, tryck på "S1" knappen.)
 4. Flytta markören till ↓THRESHOLD [4.0V] objektet och tryck på "RTN" knappen.
 5. Ställ in önskat värde genom att scrolla.
Startvärde: 4,0V
Inställningsområde: 0,0V~8,4V
- *Om "RTN" knappen hålls intryckt under en sekund återgår värdet till sin fabriksinställning.
6. Tryck på "RTN" knappen. (För att avsluta utan ändring, tryck på "S1" knappen.)

Olika typer av "Vibes"

Om vibrering är valt, kommer sändaren att vibrera vid larm enligt nedanstående mönster.

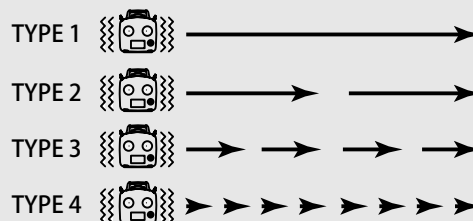

TELEMETRY : DISTANCE

Visar avstånd

*En GPS sensor måste vara installerad.

"Distance" är ett fönster som tar hand om data från en sensor SBS-01G (GPS Sensor) som kan köpas som tillbehör. Avståndet till flygplanet kan visas i "TELEMETRY" fönstret. När flygplanet kommer utanför (eller innanför) ett inställt avstånd kan piloten varnas.

*En GPS sensor (säjes separat) är nödvändig för denna funktion. Montera och anslut sensorn enligt sensorns bruksanvisning.

*Kan inte användas i systemmoderna FASST och S-FHSS.

*Bara mottagarens och det externa drivbatteriets spänning kan visas FASSTest12CH mod.

*I FASSTest14CH mod kan alla telemetrifunktioner användas.

- Välj [DISTANCE] i "TELEMETRY" fönstret och tryck på "RTN" knappen för att kalla fram fönstret nedan.
- Välj namnet på funktionen och tryck på RTN knappen eller HOME/EXIT knappen för att återgå till "Linkage" menyn.
- Tryck på "S1" knappen för att komma till nästa sida.
- Uppåtpilen visar att larmet triggas när avståndet överskrider inställt värde.
- Nedåtpilen visar att larmet triggas när avståndet underskrider inställt värde.
- Inställningsområde 0m ~ 4999m (↑THRESHOLD > ↓THRESHOLD)
- Visar kvaliteten på signalen från GPS satelliten. Vänta tills tre staplar visas innan "SET" för [REFERENCE] aktiveras.
- Maxavstånd sedan sändaren slagits på.
- Aktuellt avstånd
- Inställningsområde 1m ~ 5,000m
- Alarm när flygplanet är för långt bort. (↑THRESHOLD > ↓THRESHOLD)

Först måste referenspunkten ställas in.

1. Slå på sändare och modellen med GPS sensor.
2. Vänta tills indikeringen för GPS [G] visar tre staplar.
3. Flytta markören till objektet [SET] efter "REFERENCE" och tryck på "RTN" knappen.
4. Tryck på "RTN" knappen. (För att avsluta utan ändring, tryck på "S1" knappen.)

*Nu är avståndet för aktuell modell inställt till 0m.

Larm när modellen kommer för långt bort

1. Flytta markören till ↑ALERT objektet och tryck på "RTN" knappen.
2. Ändra till "ACT" genom att scrolla.
3. Tryck på "RTN" knappen. (För att avsluta utan ändring, tryck på "S1" knappen.)

4. Flytta markören till ↑THRESHOLD [1,000m] objektet och tryck på "RTN" knappen.
5. Ställ in önskat avstånd genom att scrolla.

*Om "RTN" knappen hålls intryckt under en sekund återgår värdet till sin fabriksinställning.

Tryck på "RTN" knappen. (För att avsluta utan ändring, tryck på "S1" knappen.)

Larm när flygplanet närmar sig

1. Sidan 2 nås genom att trycka på "S1" knappen. Flytta markören till ↓ALERT objektet och tryck på "RTN" knappen.
2. Ändra till "ACT" genom att scrolla.
3. Tryck på "RTN" knappen. (För att avsluta utan ändring, tryck på "S1" knappen.)
4. Flytta markören till ↓THRESHOLD [+0m] objektet och tryck på "RTN" knappen.
5. Ställ in önskat avstånd genom att scrolla.
*Om "RTN" knappen hålls intryckt under en sekund återgår värdet till sin fabriksinställning.
6. Tryck på "RTN" knappen. (För att avsluta utan ändring, tryck på "S1" knappen.)

- Välj [DISTANCE] i "TELEMETRY" fönstret och tryck på "RTN" knappen. Tryck två gånger på "S1" knappen.

- Välj namnet på funktionen och tryck på RTN knappen eller HOME/EXIT knappen för att återgå till "Linkage" menyn.



<SensorTouch™>

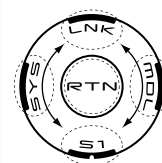

- Avstånd kan räknas på två sätt, antingen som en rak linje (slant) till flygplanet eller som "kartavstånd" (surface).
(3/3)

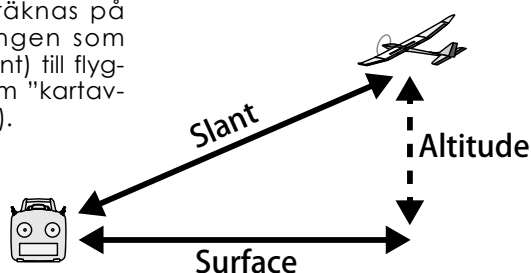

Avståndet kan visas på två sätt enligt ovan.

1. Välj sidan 3 genom att trycka på "S1" knappen två gånger i "DISTANCE" fönstret.
2. Välj <SLANT> eller <SURFACE> vid "MODE", genom att scrolla och tryck på "RTN" knappen.

TELEMETRY : SPEED

Visar hastighet

*En GPS sensor måste vara installerad.

I fönstret visas/ställs in hastigheten beräknad av en GPS sensor (SBS-01G) som kan köpas som tillbehör.

Flygplanets hastighet kan visas under flygning.

Efter landning kan flygplanets högsta hastighet visas. Eftersom hastigheten beräknas efter position som ges av GPS satelliten, är den uppmätta hastigheten relativ marken. Därav blir hastigheten mindre i motvind och högre i medvind.

*Kan inte användas i systemmoderna FASST och S-FHSS.

*Bara mottagarens och det externa drivbatteriets spänning kan visas FASSTest12CH mod.

*I FASSTest14CH mod kan alla telemetrifunktioner användas.

- Välj [SPEED] i "TELEMETRY" fönstret och tryck på "RTN" knappen för att kalla fram fönstret nedan.
- Välj namnet på funktionen och tryck på RTN knappen eller HOME/EXIT knappen för att återgå till "Linkage" meny.
- Tryck på "S1" knappen för att komma till nästa sida.
- Uppåtpilen visar att larmet triggas när hastigheten överskrider inställt värde.
- Nedåtpilen visar att larmet triggas när hastigheten underskrider inställt värde.

• Visar högsta hastighet efter det att sändaren slagits på.

• Visar aktuell hastighet.

• Inställningsområde 1 ~ 500km/t (↑THRESHOLD > ↓THRESHOLD)
*Larm vid för hög hastighet.

Olika typer av "Vibes"
Om vibration är valt, kommer sändaren att vibrera vid larm enligt nedanstående mönster.

TYPE 1		→
TYPE 2		→ →
TYPE 3		→ → →
TYPE 4		→ → → →

• Inställningsområde 0 ~ 499km/t (↑THRESHOLD > ↓THRESHOLD)
*Larm vid för låg hastighet.

Larm vid för hög hastighet

1. Flytta i "SPEED" fönstret markören till ↑ALERT [INH] objektet och tryck på "RTN" knappen.
2. Välj "ACT" genom att scrolla.
3. Tryck på "RTN" knappen. (För att avsluta utan ändring, tryck på "S1" knappen.)
4. Flytta markören till ↑THRESHOLD objektet och tryck på "RTN" knappen.
5. Ställ in önskat värde genom att scrolla.

Startvärde: 200km/t

Inställningsområde: 1~500km/t

*Om "RTN" knappen hålls intryckt under en sekund återgår värdet till sin fabriksinställning.

6. Tryck på "RTN" knappen. (För att avsluta utan ändring, tryck på "S1" knappen.)

Larm vid för låg hastighet

1. Sidan 2 nås genom att trycka på "S1" knappen. Flytta markören till ↓ALERT objektet och tryck på "RTN" knappen.
2. Ändra till "ACT" genom att scrolla.
3. Tryck på "RTN" knappen. (För att avsluta utan ändring, tryck på "S1" knappen.)

4. Flytta markören till ↓THRESHOLD objektet och tryck på "RTN" knappen.

5. Ställ in önskat värde genom att scrolla.

Startvärde: 0km/t

Inställningsområde: 0~499km/t

*Om "RTN" knappen hålls intryckt under en sekund återgår värdet till sin fabriksinställning.

6. Tryck på "RTN" knappen. (För att avsluta utan ändring, tryck på "S1" knappen.)

***VIKTIGT!**

"Air speed" kontra "ground speed"

Eftersom GPS:en visar "ground speed" kan den inte användas som stallvarning. Om t ex modellens stallfart är 50km/t och med 5 km/t eller mer i medvind, kommer modellen att ställa även om farten visar 55km/t. Omvänt, kommer en modell som går sönder vid farter högre än 400km/t, i en motvind av 30km/t, att gå sönder redan vid en visad fart av 370km/t.

SENSOR

Olika inställningar av telemetrisensorer

I detta fönster registreras de sensorer som skall användas tillsammans med sändaren. När bara en sensor av en typ används, koppla bara in sensorn i sändarens S.BUS2 uttag.

Om två eller fler sensorer av samma typ används, måste de registreras här.

- Välj [SENSOR] i "Linkage" menyn och kalla fram inställningsfönstret nedan genom att trycka på "RTN" knappen.

- Välj namnet på funktionen och tryck på RTN knappen eller HOME/EXIT knappen för att återgå till "Linkage" menyn.

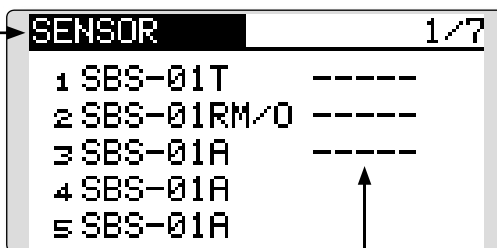

<SensorTouch™>

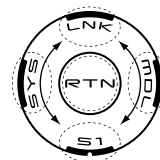

- Sensor ID: När en sensor använder flera slot behövs inget ID-nummer på efterkommande slots.

*Höjdsensorerna använder 3 slots.
*GPS sensorerna använder 8 slots.

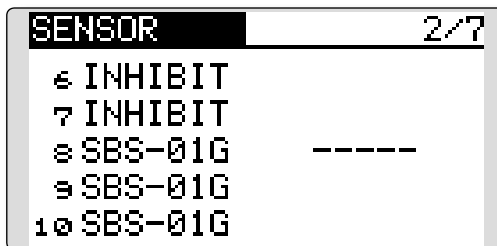

- I tabellen nedan visas att höjdsensorn använder 3 slots efter varandra och GPS sensorn kräver 8 slots efter varandra. Eftersom startslotet för GPS (SBS-01G) är 8, 16, och 24, är slot 6 och 7 avstängda.

< Användbara slot >

*Höjdmätare, GPS och andra sensorer som avger mycket data kräver flera slots.
*Beroende på typ av sensor kan användbara slotnummer vara begränsade.

Sensor	Antal slots	Användbara startslot	Area
TEMP (SBS-01T)	1 slot	1~31	Globalt
RPM (SBS01RM,SBS-01RO)	1 slot	1~31	
Voltage (SBS-01V)	2 slots	1,2,3,4,5,6,8,9,10,11,12,13,14,16,17,18,19,20,21,22,24,25,26,27,28,29,30	
Altitude (SBS-01A)	3 slots	1,2,3,4,5,8,9,10,11,12,13,16,17,18,19,20,21,24,25,26,27,28,29	
GPS (SBS-01G)	8 slots	8, 16, 24	
TEMP125-F1713	1 slot	1~31	Europa
VARIO-F1712	2 slots	1,2,3,4,5,6,8,9,10,11,12,13,14,16,17,18,19,20,21,22,24,25,26,27,28,29,30	
VARIO-F1672	2 slots	1,2,3,4,5,6,8,9,10,11,12,13,14,16,17,18,19,20,21,22,24,25,26,27,28,29,30	
GPS-F1675	8 slots	8, 16, 24	

SENSOR : RELOAD

Sidan används när flera telemetrisensorer av samma typ installeras.

När flera sensorer av samma typ skall användas, måste sensorena registreras i sändaren. Anslut alla sensorer som skall användas till T14SG sändaren på sätt som visas i figuren till höger. Registrera sedan sensorena enligt nedan. Varje sensors ID registreras i sändaren.

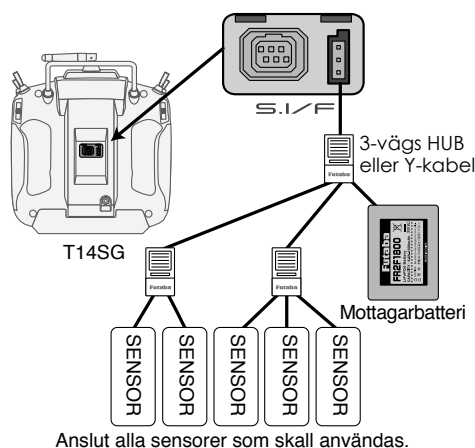

- Kalla fram sidan 7 genom att i [SENSOR] menyn trycka 6 gånger på "S1" knappen.

- Välj namnet på funktionen och tryck på RTN knappen eller HOME/EXIT knappen för att återgå till "Linkage" menyn.



<SensorTouch™>

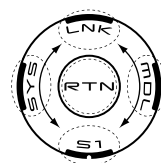

Läs av alla anslutna sensorer

1. Anslut alla sensorer till T14SG sändaren enligt bilden ovan och anslut batteriet.
2. Flytta markören till "RELOAD" på sidan 7 i [SENSOR] fönstret.
3. Tryck på "RTN" knappen.
Alla sensorer registreras och kan sedan användas.

SENSOR : REGISTER

Sidan används när flera telemetrisensorer av samma typ installeras.

Med denna funktion kan ytterligare en sensor registreras. Anslut sensorn enligt bilden till höger och registrera sensorn enligt nedan. Sensorns ID registreras i sändaren.

Registrering av tillkommande sensor

1. Anslut sensorn till T14SG sändaren enligt bilden till höger och anslut batteriet.
2. Flytta markören till "REGISTER" på sidan 7 i [SENSOR] fönstret.
3. Tryck på "RTN" knappen.

Sensorn registreras och kan sedan användas.

*När antalet nödvändiga slots för registrering överstiger antalet tillgängliga visas ett felmeddelande och registrering kan inte ske. Stäng av slots som inte används och genomför en relokering enligt nästa sida.

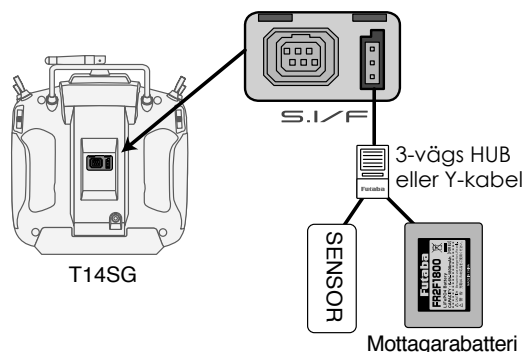

SENSOR : RELOCATE

Sidan används när flera telemetrisensorer av samma typ installeras.

Med denna funktion kan oanvända slots arrangeras i följd. När registrering och avregistrering har skett flera gånger kan tabellen över oanvända slots vara fragmenterad.

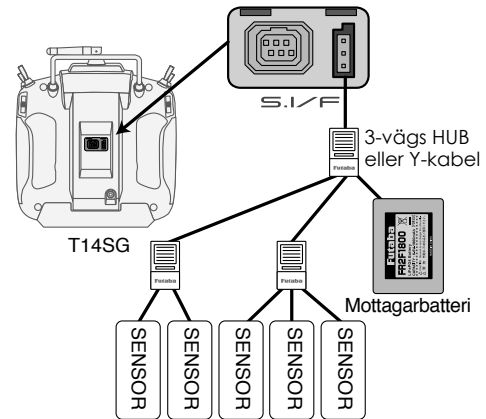

Anslut alla sensorer som skall användas.

- Kalla fram sidan 7 genom att i [SENSOR] menyn trycka 6 gånger på "S1" knappen.

- Välj namnet på funktionen och tryck på RTN knappen eller HOME/EXIT knappen för att återgå till "Linkage" menyn.

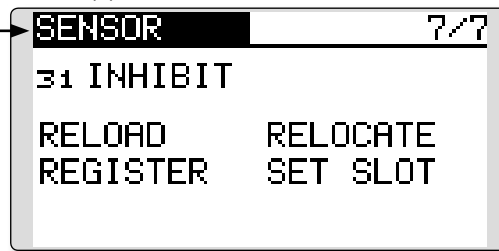

<SensorTouch™>

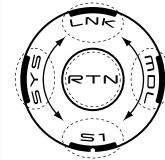

Relokering av sensorer

1. Anslut alla sensorer till T14SG sändaren enligt bilden ovan och anslut batteriet.
2. Flytta markören till "RELOCATE" på sidan 7 i [SENSOR] fönstret.
3. Tryck på "RTN" knappen.

SENSOR : SET SLOT

Sidan används när flera telemetrisensorer av samma typ installeras.

Med denna funktion kan slot # ändras för en enskild registrerad sensor.

Ändring av slot # för en sensor

1. Anslut sensorn till T14SG sändaren enligt bilden till höger och anslut batteriet.
2. Flytta markören till "SET SLOT" på sidan 7 i [SENSOR] fönstret.
3. Tryck på "RTN" knappen. Ett fönster med detaljerad information om sensorn visas.
4. Flytta markören till "LOAD" och tryck på "RTN" knappen.
5. Aktuell startslot visas. Flytta markören till numret och ändra till önskat nummer genom att scrolla. (Går inte att ställa in till ett ogiltigt nummer enligt tabell på sid 102.)
6. Flytta markören till "WRITE" och tryck på "RTN" knappen.

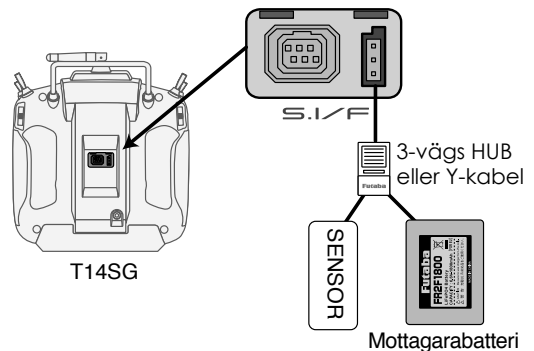

DATA RESET

Radering av modelldata, helt eller delvis.

Funktionen medger radering av data för valda delar av aktiv modell som sparats i modellminnet. Välj mellan:

T1~T4:

Nollställning av de digitala trimrarna.

*Trimsteg och hastighet ändras inte

- Välj [DATA RESET] i "Linkage" menyn och kalla fram fönstret nedan genom att trycka på "RTN" knappen.

- Välj namnet på funktionen och tryck på **RTN** knappen eller **HOME/EXIT** knappen för att återgå till "Linkage" menyn.

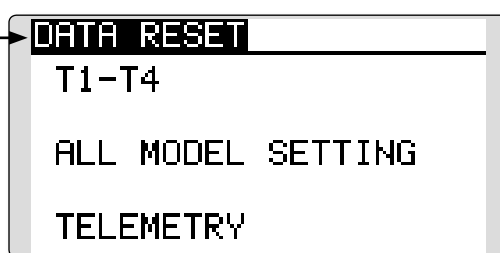

<SensorTouch™>

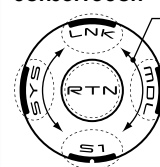

- Scrolling
- Förflyttning av markören

Radering av data

1. Flytta markören till önskat objekt och tryck på "RTN" knappen.
*Ett meddelande visas.
2. Tryck på "RTN" knappen för att verkställa raderingen. (För att avsluta utan att verkställa, tryck på "S1" knappen.)

[T1-T4]: Raderar bara trimrarna T1-T4

[ALL MODEL SETTING]: Nollställer all inmatad information under "Linkage" och "Model" menyerna förutom "Frequency", "Model Select", "Low battery voltage" och "Model Type".

[TELEMETRY]: Raderar bara inställningarna för telemetri.

MODEL MENYNS FUNKTIONER (gemensamma)

I detta avsnitt beskrivs funktionen D/R, programmerbara mixningar mm som är gemensamma för alla typer av modeller.

Innan data programmeras, välj först typ av modell med tillhörande typ av ving och stjärt i "Linkage" menyn. Om sedan annan typ av modell väljs, raderas inställningarna av D/R, programmerbara mixningar mm.

För helikopter och segelflygplan kan specifika funktioner ställas in för de olika flygmoderna. Inställningarna i "Model" menyn kan ställas in separat för varje flygmod. För tillägg av flygmoder, aktivering av dessa med en omkopplare, spak mm, använd funktionen "Condition Select" för detta. (Upp till 5 flygmoder kan ställas in.)

OBS: T14SG sändaren är konstruerad på så sätt att modelltyperna för motorflyg och segelflyg (även EP) överensstämmer med varandra om de har samma ving- och stjärtyp. I detta avsnitt beskrivs de funktioner som är gemensamma för alla typer av motorflygplan och segelflygplan utom för vissa speciella funktioner och modelltyper.

Inställningsmöjligheterna beror på antalet servon, vingkonfigurering samt andra olikheter. I bruksanvisningen visas fönstren för typiska exempel.

- Kalla upp "Model" menyn nedan genom ett dubbeltryck på "MDL" knappen.

• Select the function name and return to the Model menu by touching the RTN button. Or a HOME/EXIT button is pushed.



• Välj önskad funktion och tryck på "RTN" knappen för att kalla upp inställningsfönstret.

*Bilden är ett exempel. Fönstret varierar beroende på typ av modell.

Lista på MODEL menyens gemensamma funktioner

•SERVO

Test av servona och visning av servonas lägen (för beskrivning av funktionen, se sid 68).

•CONDITION (bara för helikopter och segelflygplan)

Tillägg, borttagning, kopiering, namngivning och fördröjning av flygmoder.

•DUAL RATE

D/R kurvorna i T14SG sändaren kan aktiveras med en omkopplare, spak, läge mm. För en närmare beskrivning av hur val av omkopplare mm

går till, se sid 166 i slutet på bruksanvisningen.

•PROG. MIX

Helt fria programmerbara mixningar. Upp till 5 mixningar kan programmeras.

CONDITION

Tillägg, borttagning, kopiering, namngivning och fördröjning av flygmoder (utom för modelltypen "Airplane")

Funktionerna i "Model" menyn kan ställas in för upp till 5 olika flygmoder per modell.

Funktionen *inte* tillgänglig för modeller av typen "Airplane".

OBS: För att förhindra oavsiktlig inkoppling av flygmoder som inte används, välj omkopplare null [--] för dessa flygmoder

- En fördröjning vid växling av flygmod kan ställas in. När växling av flygmod sker kan förändringar av flygläget inträffa pga snabba omställningar av servona eller olika tid för servona att ställa in sig. Övergången mellan olika flygmoder kan göras mjuk med denna inställning. Fördröjningen kan ställas in separat för varje kanal.

Omställningen av ett servoläge till läget i nästa flygmod tar tid beroende på inställt värde.

- Om flera flygmoder programmerats kan prioriteten för dessa fritt väljas.

- Välj [CONDITION] i "Model" menyn och tryck på "RTN" knappen för att kalla fram fönstret nedan.

• Välj namnet på funktionen och tryck på RTN knappen eller HOME/EXIT knappen för att återgå till "Model" menyn.

CONDITION	NORMAL	1/3	
NORMAL		PRIORITY	
IDLEUP1	SE		↓
IDLEUP2	SE	↑	↓
IDLEUP3	SF	↑	↓
HOLD	--		↑

Namn på aktuell flygmod

Scrolling
• Förflyttning av markören
• Val av mod
• Inställning av värde

Till nästa sida

Lista på flygmoder Omkopplare för aktivering

Val av omkopplare

1. Flytta markören till omkopplareobjektet för önskad flygmod. Tryck på "RTN" knappen för att kalla fram fönstret för val av omkopplare och dess till-läge.

*För en mer detaljerad beskrivning av hur omkopplare väljs och i vilket läge de skall vara till eller från, se sidan 166 i slutet på bruksanvisningen.

pieringen skall ske. Tryck sedan på "RTN" knappen.

*Aktuell flygmod kan inte väljas som "destination".

3. Flytta markören till [COPY] och tryck på "RTN" knappen. Ett meddelande visas.

**"COPY" blinkar.

3. Tryck på "RTN" knappen under en sekund och kopiering sker. (För att avbryta, tryck på "S1" knappen.)

Kopiering av flygmod

CONDITION	NORMAL	3/3
DELAY	SOURCE	
V1AUX1 0	NORMAL	
V2AUX1 0	↓ COPY	
V3AUX1 0	DESTIN.	
V4AUX1 0	IDLEUP1	

(Inställningsfönster, sid 3/3)

1. Flytta markören till [SOURCE] objektet och tryck på "RTN" knappen.

Välj genom att scrollera den flygmod som skall kopieras. Tryck sedan på "RTN" knappen.

2. Flytta markören till [DESTIN.] objektet och tryck på "RTN" knappen.

Välj genom att scrollera till vilken flygmod ko-

Ändring av prioritet för flygmod

1. Flytta markören till upp-pilen eller ner-pilen för den flygmod som skall ändras och tryck på "RTN" knappen.

Prioriteten för vald flygmod ändras. (Flygmoden längst ner har högst prioritet.)

*Prioriteten för "Normal" moden kan inte ändras. Den har lägst prioritet.

Inställning av "Condition Delay" (fördröjning)

CONDITION	NORMAL	2/3
DELAY		
1 RIL 0	5 GYRO 0	
2 ELE 0	6 PIT 0	
3 THR 0	7 GOV 0	
4 RUD 0	8 NDL 0	

(Inställningsfönster, sid 2/3)

1. Välj flygmod för vilken fördröjning skall ställas in.
2. Flytta markören till [DELAY] objektet för den kanal som skall ändras och tryck på "RTN" knappen.
Ställ in önskat värde genom att scrolla.
Startvärde: 0
Inställningsområde: 0~27 (maximal fördröjning)
3. Tryck på "RTN" knappen för att avsluta och övergå till markörflyttning.

DUAL RATE

Roderutslag och kurvor för alla spakfunktioner kan ställas in (alla typer av modeller)

”Dual Rate” (D/R) funktionen används för att ställa in roderutslag och kurvtyper för alla spakfunktioner (skev-, höjd- och sidroder) i alla flygmoder eller för upp till fem inställningar per spakfunktion. För modelltypen ”Airplane” kan också kurva för trotteln ställas in.

Använd funktionen efter det att ”End Point” har ställts in för att bestämma maximala utslag. När mixning sker från en funktion till en annan kan båda funktionerna ställas in samtidigt med hjälp av D/R funktionen.

Kurvans neutralläge kan ställas in.

En D/R kurva kan ställas in för funktionerna FLAP, FLAP3, BUTTERFLY och CAMBER. (Flygplan/segelflygplan)

*FLAP3 och BUTTERFLY finns bara för segelflygplan.

*EXP värden kan inte ställas in för funktionerna FLAP, FLAP3, BUTTERFLY och CAMBER.

*Individuella omkopplare för funktionerna FLAP, FLAP3, BUTTERFLY och CAMBER kan inte väljas. (Växlas bara med omkopplare för flygmod.)

- Välj [DUAL RATE] i ”Model” menyn och tryck på ”RTN” knappen för att kalla fram fönstret nedan.

[Airplane]

DUAL RATE

AIL 100 100

EXP +0 +0

NT +20 SW

1 2 3 4 5

• Utslag vänster/höger (upp/ner)

• Kurva (vänster/höger, upp/ner)

• Välj namnet på funktionen och tryck på RTN knappen eller HOME/EXIT knappen för att återgå till ”Model” menyn.

• Val av funktion

• Neutralläge

Inställning nummer #

• Omkopplare

*Upp till fem inställningar per funktion

<SensorTouch™>

Scrolling

- Förflyttning av markören
- Val av mod
- Inställning av värde

• Till nästa sida

[Helicopter/glider]

DUAL RATE

AIL 100 100

EXP +0 +0

NT +20 COND

NORMAL

EDIT NORMAL

• Flygmod

• Val av flygmod

DUAL RATE

AIL 100 100

EXP +0 +0

NT +20 SW

1 2 3 4 5

• Val av omkopplare

• Omkopplare

Inställning av "Dual Rate" (D/R)

1. Val av funktion

Flytta markören till funktionsobjektet och tryck på "RTN" knappen.

Välj önskad funktion genom att scrolla.

Tryck på "RTN" knappen för att kunna flyta markören.

2. Val av omkopplare

Flytta markören till Inställning nummer # objektet och kalla fram inställningsfönstret för val av omkopplare genom att trycka på "RTN" knappen.

*För en mer detaljerad beskrivning av hur omkopplare väljs och i vilket läge de skall vara till eller från, se sidan 166 i slutet på bruksanvisningen.

3. Inställning av värde för vänster/höger (upp/ner)

*Gör inställningarna nedan efter det att Inställning nummer # eller flygmod valts.

Flytta markören till värde som skall ändras och tryck på "RTN" knappen.

Ändra värdet genom att scrolla.

Startvärde: 100%

Inställningsområde: 0%~140%

*För att återfå startvärdet, håll "RTN" knappen intryckt under en sekund.

Tryck på "RTN" knappen för att återgå till markörflyttning.

Upprepa ovanstående procedur för andra funktioner som skall ställas in.

4. Inställning av kurva (EXP curve)

*Gör inställningarna nedan efter det att Inställning nummer # eller flygmod valts.

Flytta markören till [EXP] värdet och tryck på "RTN" knappen.

Ställ in önskat värde genom att scrolla.

Startvärde: 0%

Inställningsområde: -100%~+100%

*För att återfå startvärdet, håll "RTN" knappen intryckt under en sekund.

*En exponentiell kurva används oftast för att minska känsligheten runt spakarnas neutrallägen och på så sätt erhålla en lugnare flygning men med tillräckliga utslag. Används oftast för skev-, höjd- och sidroder.

Tryck på "RTN" knappen för att avsluta och återgå till markörflyttning.

Upprepa ovanstående procedur för andra funktioner som skall ställas in.

5. Kurvans neutralläge

*Gör inställningarna nedan efter det att Inställning nummer # eller flygmod valts.

Flytta markören till [NT] och tryck på "RTN" knappen.

Ställ in önskat värde genom att scrolla.

Startvärde: 0%

Inställningsområde: -100%~+100%

*För att återfå startvärdet, håll "RTN" knappen intryckt under en sekund.

Tryck på "RTN" knappen för att avsluta och återgå till markörflyttning.

PROG. MIX

Den programmerbara mixningen kan göras fritt efter eget val. Upp till 5 mixningar för varje modell kan ställas in (alla typer av modeller)

Den programmerbara mixningen kan användas för att korrigera oönskade egenskaper hos en modell eller för att åstadkomma komplicerade funktioner. Med mixning menas att signalen från en huvudfunktion, kallad "Master" adderas till signalen för en annan funktion, kallad "Slave".

Masterkanalens trim kan också adderas till slavkanalen och det valet ställs in under "Trim". Mixkurvan kan väljas mellan "Linear" och "5-point".

Val av omkopplare för aktivering av mixningen kan väljas eller så kan mixen vara aktiv hela tiden.

Den programmerbara mixningen har också en kraftfull "Link" funktion som medger att mixningen länkas ihop med de förinställda mixfunktionerna eller annan programmerbar mixning. "Link" funktionen kan ställas in oberoende för master- eller slavkanalen.

- Välj [PROG. MIX] i "Model" menyn och tryck på "RTN" knappen för att kalla fram fönstret nedan.

• Välj namnet på funktionen och tryck på RTN knappen eller HOME/EXIT knappen för att återgå till "Model" menyn.

• Mix #

<SensorTouch™>

- Scrolling
- Förflyttning av markören
- Val av mod
- Inställning av värde
- Till nästa sida

Inställning av mixning

- Flytta markören till mix nummer # som skall ställas in och tryck på "RTN" knappen för att kalla fram inställningsfönstret.

- Mixvärde (vänster/höger, upp/ner)

[Linjär kurva]

- Val av kurvtyp
- Offsetvärde (X, Y)

[5-punkters kurva]

- Val av kurvtyp
- Värde i punkt (punkt 1-5)

• Aktuell mix nummer.

• Omkopplare

• ON/OFF

- Slavkanal
- Masterkanal
- Länkning
- Trimmode

Inställning av "Prog. mix"

- **Aktivering av funktionen.**

Flytta markören till [ACT] objektet (sid 2/2) och tryck på "RTN" knappen.

Ändra från "INH" till "ACT" genom att scrolla. "ON/OFF" blinkar.

Tryck på "RTN" knappen för aktivering.

*Funktionen är aktiverad. (ON eller OFF visas).

*Omkopplare för "ON/OFF" är ännu inte vald även om funktionen är aktiverad.

● Val av omkopplare för "ON/OFF"

Flytta markören till omkopplareobjektet och tryck på "RTN" knappen. Välj omkopplare och dess till-läge.

*För en mer detaljerad beskrivning av hur omkopplare väljs och i vilket läge de skall vara till eller från, se sidan 166 i slutet på bruksanvisningen.

*Alltid till om omkopplare [--] är vald.

● Inställning av masterkanalen

1. Flytta markören till [MASTER] objektet och tryck på "RTN" knappen.

Välj funktion genom att scrolla.

*Vald funktion blinkar.

Tryck på "RTN" knappen för val och återgå till markörflyttning.

2. Om mixningen skall länkas med andra mixningar, flytta markören till [LINK] objektet och tryck på "RTN" knappen.

Välj länkningsmod, antingen [+] eller [-], genom att scrolla.

*Valt värde blinkar.

Tryck på "RTN" knappen för val och återgå till markörflyttning.

*Kontrollera mixriktningen genom att titta på roderrörelserna.

*Som givare för masterkanalen kan läget på spak, ratt eller annat manöverdon, som inte inkluderar inställningen för ATV, D/R, mixning mm, väljas. Om bara läget på ett manöverdon skall väljas, välj "H/W", tryck på "RTN" knappen och inställningsfönstret för omkopplare visas. (För att avsluta utan val av omkopplare, välj [--] och tryck på "RTN" knappen.

● Inställning av slavkanalen

1. Flytta markören till [SLAVE] objektet och tryck på "RTN" knappen.

Välj funktion genom att scrolla.

*Vald funktion blinkar.

Tryck på "RTN" knappen för val och återgå till markörflyttning.

2. Om mixningen skall länkas med andra mixningar, flytta markören till [LINK] objektet och tryck på "RTN" knappen.

Välj länkningsmod, antingen [+] eller [-], genom att scrolla.

*Valt värde blinkar.

*För att återfå startvärdet, håll "RTN" knappen intryckt under en sekund

*Kontrollera mixning/länkning genom att kontrollera rodren.

● Inställning av trim-mod

1. Om trim-moden skall ändras, flytta markören till [TRIM] objektet och tryck på "RTN" knappen.

Välj ON/OFF genom scrollning.

*Vald mod blinkar.

Tryck på "RTN" knappen för val och återgå till markörflyttning.

*Om masterkanalens trim skall mixas till slavkanalen, välj [ON]. Om inte, välj [OFF].

*Verksamt om en funktion är vald som masterkanal.

● Inställning av linjär kurva

[Inställning av värde]

1. Flytta markören till mixvärdet och tryck på "RTN" knappen.

Ställ in önskat värde genom scrollning.

Startvärde: 0%

Inställningsområde: -100%~+100%

*För att återfå startvärdet, håll "RTN" knappen intryckt under en sekund.

Tryck på "RTN" knappen för att återgå till markörflyttning.

2. Upprepa ovanstående procedur för andra värden som skall ställas in.

["Offsetting" Förflyttning av kurvan parallellt i Y-led eller mittpunkten i X-led]

1. Flytta markören till [OFFS] objektet och tryck på "RTN" knappen

Ställ in önskat värde genom scrollning.

Startvärde: 0%

Inställningsområde: -100%~+100%

*För att återfå startvärdet, håll "RTN" knappen intryckt under en sekund.

Tryck på "RTN" knappen för att återgå till markörflyttning.

2. Upprepa ovanstående procedur för det andra värdet.

● Inställning av 5-punkters kurva

[Inställning av värde]

1. Flytta markören till värdet på punkt som skall ställas in.

Ställ in önskat värde genom scrollning.

Startvärde: 0%

Inställningsområde: -100%~+100%

*För att återfå startvärdet, håll "RTN" knappen intryckt under en sekund.

Tryck på "RTN" knappen för att återgå till markörflyttning.

2. Upprepa ovanstående procedur för värdet på övriga punkter i kurvan.

FUEL MIX

Speciell mixning som används till motorer med förgasare som tillåter inställning av bränslenålen under flygning (flygplan/helikopter)

Funktionen är avsedd för motorer med förgasare som tillåter inställning av bränslenålen under flygning.

- Välj [FUEL MIX] i "Model" menyn och tryck på "RTN" knappen för att kalla fram fönstret nedan.

OBS: I sändarens fabriksinställning finns ingen kanal tilldelad funktionen. Innan funktionen används, måste en ledig kanal i mottagaren tilldelas och anslutas till motsvarande servo. Kontrollera också att [Control] och [Trim] är inställda till [-] (NULL).

[Flygplan]

FUEL MIX 1/3

>5 +100%	INH
>4 +50%	UNMIX
>3 +0%	TRIM
>2 -50%	+0%
>1 -100%	

• Välj namnet på funktionen och tryck på RTN knappen eller HOME/EXIT knappen för att återgå till "Model" menyn.

• Trim i högfartsläge

<SensorTouch™>

- Scrolling
- Förflyttning av markören
- Val av mod
- Inställning av värde
- Till nästa sida

FUEL MIX 2/3

ACT	INH
MIX	UNMIX
THR CUT	17%
IDLE DOWN	0%

FUEL MIX 3/3

	LOW	HIGH
RATE	0%	0%
DUMPING	0%	
ACT POS	25%	75%
	< 50% >	

• Inställning av acceleration

[Helikopter]

FUEL MIX NORMAL 1/2

EDIT NORMAL COPY ←

>5 +100%	INH
>4 +50%	MIX
>3 +0%	
>2 -50%	
>1 -100%	

• Kopiering av mixkurvan till andra flygmoder

Flytta markören till [COPY] och tryck på "RTN" knappen. Välj till vilken flygmod kopiering skall ske genom att scrolla och tryck på "RTN" knappen. Välj "YES" och tryck på "RTN" knappen.

FUEL MIX NORMAL 2/2

ACT	INH
MIX	MIX
THR CUT	17%
HOLD POS.	17%

• Inställning av "Engine Cut"

Inställning

*Innan funktionen används, måste [FUEL MIX] tilldelas en ledig kanal i mottagaren. "Linkage" menyn under [FUNCTION].

● Aktivering av funktionen.

1. Aktivering av funktionen.

Flytta markören till [ACT] objektet (sid 2/3) och tryck på "RTN" knappen.

Ändra från "INH" till "ON" genom att scrolla.

*"ON" blinkar.

Tryck på "RTN" knappen för aktivering.

2. Flytta markören till [MIX] objektet (sid 2/3) och tryck på "RTN" knappen.

Välj önskad mixmod genom att scrolla.

*Vald mod blinkar.

Tryck på "RTN" knappen för aktivering.

*[MIX] mod: Trottelkurvan agerar som masterkanal.

[UNMIX] mod: Trottelspakens läge agerar som masterkanal.

● Inställning av 5-punkters kurva

[Inställning av värde]

1. Flytta markören till värdet på punkt som skall ställas in.

Ställ in önskat värde genom scrollning.

Startvärde: 0%

Inställningsområde: -100%~+100%

*För att återfå startvärdet, håll "RTN" knappen intryckt under en sekund.

Tryck på "RTN" knappen för att återgå till markörflyttning.

2. Upprepa ovanstående procedur för värdet på övriga punkter i kurvan.

● Inställning av trim i högfartsläget

1. Flytta markören till manöverdon för trimfunktionen (sid 1/3). Kalla fram inställningsfönstret för val av manöverdon genom att trycka på "RTN" knappen.

*För en mer detaljerad beskrivning av hur omkopplare väljs och i vilket läge de skall vara till eller från, se sidan 166 i slutet på bruksanvisningen.

2. Flytta markören till [TRIM] värdet och tryck på "RTN" knappen

Ställ in önskat värde genom scrollning.

Startvärde: 0%

Inställningsområde: -30%~+30%

*För att återfå startvärdet, håll "RTN" knappen intryckt under en sekund.

Tryck på "RTN" knappen för att återgå till markörflyttning.

*"Needle high trim" fungerar med trottelkurvas mittläge som referens. (Kan liknas vid omvänd ATL trim.)

● Inställning av "Acceleration" (flygplan)

*Funktionen medger inställning av förgasarnålens beteende vid snabba förändringar av trottelspaken. Blandningen kan tillfälligt göras rikare vid snabba förändringar.

Funktionen används när bränsleblandningen blir för mager vid snabba ändringar av trottelspaken.

Inställning av värde (RATE)

*Acceleration kan ställas in för både undre och övre läget på kurvan.

Inställning av värde (DUMPING)

*Tiden för återgång till normal trottelfunktion kan ställas in.

Flytta markören till värde som skall ställas in och tryck på "RTN" knappen.

Ställ in önskat värde genom scrollning.

*För att återfå startvärdet, håll "RTN" knappen intryckt under en sekund.

Tryck på "RTN" knappen för att återgå till markörflyttning.

Inställning av aktiveringsläge (ACT POS)

*Läget på trottelspaken där funktionen skall börja fungera kan ställas in.

Flytta markören till [ACT POS] objektet och håll trottelspaken i önskat läge och tryck på "RTN" knappen under en sekund för att spara läget.

OBS: Se till att inte trottellänkaget inte stångar i något läge när trottelspaken manövreras hastigt.

● Inställning av "Engine cut"

*Funktionen fungerar också tillsammans med "throttle hold", "throttle cut" och "idle down". Servoläget för "throttle cut" kan ställas in. Ställ in till helt stängd förgasare.

Flytta markören till [THR CUT] eller [IDLE DOWN] värdet och tryck på "RTN" knappen.

Ställ in önskat servoutslag genom att scrolla.

Startvärde: THR CUT: 17%, IDLE DOWN: 0%

Inställningsområde: THR CUT: 0~50%, IDLE DOWN: 0~100%

*För att återfå startvärdet, håll "RTN" knappen intryckt under en sekund.

Tryck på "RTN" knappen för att återgå till markörflyttning.

MODEL MENYNS FUNKTIONER (motor/segelflygplan)

Mixningar, speciellt framtagna för motorflygplan och segelflygplan (med eller utan elmotor), visas i detta "Model menu" fönster. Välj först typ av modell i "Linkage Menu" så att den passar aktuell modell med avseende på typ av vinge och stjärt. Byte av modelltyp senare raderar ev gjorda inställningar av mixning mm.

För segelflygplan kan mixningar kan ställas in efter behov separat för varje flygmod. För att ändra flygmod med hjälp av spakläge eller en omkopplare, måste först ytterligare flygmoder adde-

ras och detta görs med "Condition Select" funktionen. Upp till 5 flygmoder kan ställas in.

OBS: Programvaran i T14SG sändaren är så utformad att den inte gör skillnad på motorflygplan eller segelflygplan (inklusive elseglare) bara de har samma typ av vingkfiguration. Funktionerna, utom några specialfunktioner som är gemensamma för ovanstående typer av modeller, behandlas utan åtskillnad med avseende på modelltyp.

Beroende på antal servon, typ av vinge mm, visas olika inställningsmöjligheter. De fönster som visas i bruksanvisningen är typiska exempel.

- Kalla upp "Model" menyn nedan genom ett dubbeltryck på "MDL" knappen

*Bilden är ett exempel. Fönstret varierar beroende på typ av modell.

• Välj namnet på funktionen och tryck på **RTN** knappen eller **HOME/EXIT** knappen för att återgå till "Model" menyn.

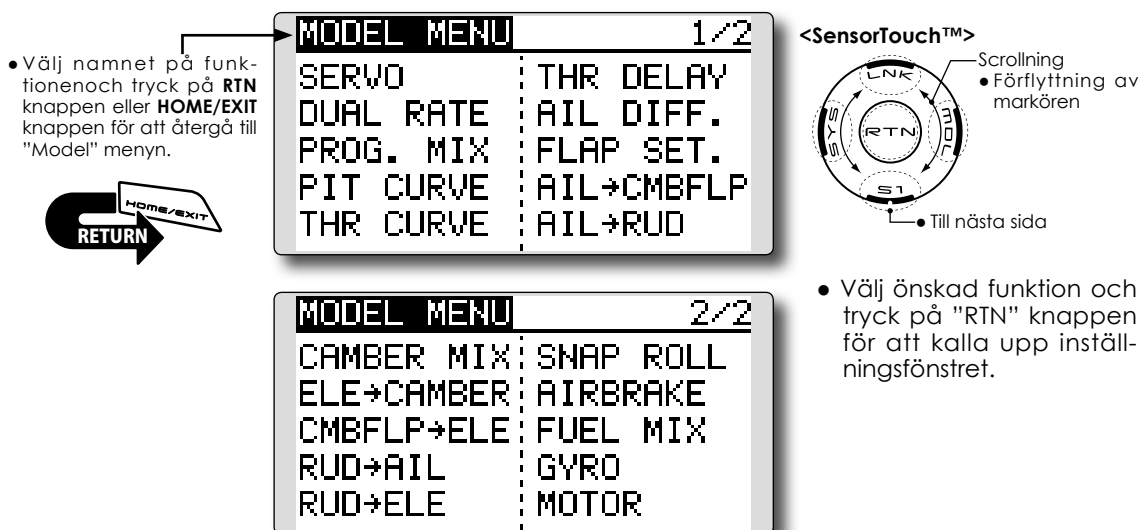

The diagram illustrates the Model Menu navigation process. It shows two screenshots of the menu. The first screenshot, labeled "1/2", displays the following options: SERVO, DUAL RATE, PROG. MIX, PIT CURVE, THR CURVE, THR DELAY, AIL DIFF., FLAP SET., AIL→CMBFLP, and AIL→RUD. The second screenshot, labeled "2/2", displays: CAMBER MIX, ELE→CAMBER, CMBFLP→ELE, RUD→AIL, RUD→ELE, SNAP ROLL, AIRBRAKE, FUEL MIX, GYRO, and MOTOR. A diagram of the SensorTouch™ control panel shows the RTN button and the LNK button. Arrows indicate scrolling and movement of the marker. A button labeled "RETURN" is also shown. The text "<SensorTouch™>" is present above the diagram. The text "Scrollning" and "Förflyttning av markören" are also present. The text "Till nästa sida" is present below the diagram.

• Välj önskad funktion och tryck på "RTN" knappen för att kalla upp inställningsfönstret.

Lista på Model menyns funktioner

PITCH CURVE

Används till VPP funktionen (Variable Pitch Propeller) (flygplan, alla typer).

Trottelkurva (THR CURVE)

Med funktionen kan trottelkurvan anpassas för optimalt motorvarv i förhållande till trottelspakens läge (flygplan, alla typer).

Fördröjning av gaspådrag (THR DELAY)

Funktionen efterliknar det långsamma svaret på gaspådrag hos en turbinmotor (flygplan, alla typer).

Differentiella skevroder (AIL DIFFERENTIAL)

Med denna funktion kan utslagen upp/ner ställas in separat för servona på vänster resp. höger sida. För segelflygplan kan graden av "differential" i "butterfly" ställas in (motorflygplan/seglare med 2 eller fler skevroderservon).

Inställning av flaps (FLAP SETTING)

Flapsens rörelse upp/ner kan justeras för varje servo oberoende av varandra (motorflygplan/seglare med 2 eller fler skevroderservon).

Mixning skevroder till Camber FLP (AIL to CAMB.FLP)

Mixningen manövrerar "Camber" flapsen tillsammans med skevroderen. Förbättrar prestandan i rollaxeln (motorflygplan/seglare med 2 skevroderservon + 2 flaps eller fler).

Mixning skevroder till luftbromsar (AIL to BRAKEFLP)

Mixningen manövrerar bromsklaffarna tillsammans med skevroderen. Förbättrar prestandan i rollaxeln (seglare med 4 flaps).

Mixning skevroder till sidroder (AIL to RUD)

Mixningen används då sidrodret skall manövreras tillsammans med skevroderen (motorflygplan/seglare, alla typer).

Mixning sidroder till skevroder (RUD to AIL)

Mixningen används vid konstflygning för korrigering av rollar, kniveggsflygning mm (motorflygplan/seglare).

CAMBER MIX

Mixningen påverkar skevroderen och höjdroderen (motorflygplan/seglare med 2 eller fler skevroderservon).

Mixning höjdroder till Camber (ELE to CAMBER)

Mixningen används när höjdroderen skall påverka Camber flapsen. Ökad lyftkraft kan erhållas vid höjdroderutslag (motorflygplan/seglare med 2 eller fler skevroderservon).

Mixning Camber till höjdroder (CAMB.FLP to ELE)

Mixningen används för att korrigera attitydförändring när Camberflapsen används (motorflygplan/seglare, 2 skevroderservon + 1 flap eller mer).

BUTTERFLY (Crow)

Funktionen används när stort luftmotstånd skall skapas (seglare, 2 skevroderservon + 1 flap eller mer).

TRIM MIX

Offsetvärdet för skevroder, höjdroder och flaps kan varieras med en omkopplare eller flygmod (seglare, 2 eller fler skevroderservon).

Luftbromsar (AIRBRAKE)

Funktionen används när luftbromsar krävs för landning eller branta dykningar (flygplan, 2 skevroder eller fler).

GYRO

Speciell mixning när gyron av typen GYA används (motorflygplan/seglare, alla typer).

V-TAIL

Med denna funktion programmeras höjd- och sidroderfunktionerna in (motorflygplan/seglare med V-tail).

AILEVATOR (två höjdroder)

Med denna funktion programmeras höjd- och skevroderfunktionerna in (motorflygplan/seglare med ailevator).

WINGLET

Med denna funktion ställs höger och vänster sidroder in på vinglar med winglets (motorflygplan/seglare med winglets).

MOTOR

När motorn på en F5B modell eller elseglare startas med en omkopplare, kan motorns varvtal ställas in (motorflygplan/seglare, alla typer).

Mixning sidroder till höjdroder (RUD to ELE)

Mixningen används vid konstflygning för korrigering av rollar, kniveggsflygning mm (flygplan, alla typer).

Kvickroll (SNAP ROLL)

Med denna funktion väljs vilken omkopplare som skall aktivera kvickrollfunktionen. Servoutslag och hastighet kan ställas in (flygplan, alla typer).]

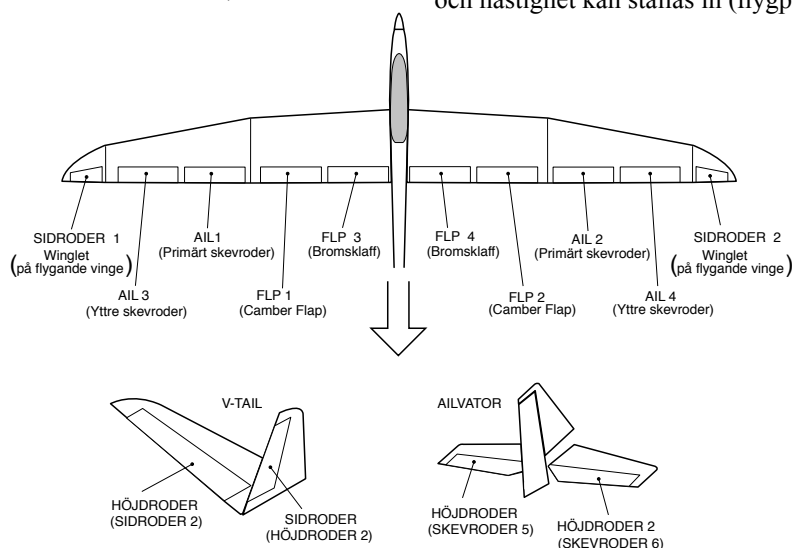

Med funktionen ställs pitchkurvan in för flygplan med VPP (Variable Pitch Propeller).

*Upp till 3 flygmoder kan användas.

*Prioriteten ökar i ordningen 1→2→3

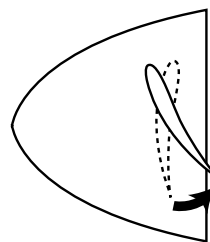

- Välj [PIT CURVE] i "Model" menyn och kalla fram fönstret nedan genom att trycka på "RTN" knappen.

OBS: Om VPP funktionen inte är lagd på någon kanal, visas inte funktionen i "model" menyn. Om så är fallet, ange en kanal för VPP funktionen under "FUNCTION" i "Linkage" menyn.

•Välj namnet på funktionen och tryck på RTN knappen eller HOME/EXIT knappen för att återgå till "Model" menyn.

•Flygmod

<SensorTouch™>

- Scrollning
- Förflyttning av markören
- Val av mod
- Inställning av värde
- Till nästa sida

Point	Pitch	Range
5	+100	(100)
4	+50	75.0
3	+0	50.0
2	-50	25.0
1	-100	(0)

•Värde i punkt •Läge på punkt

Inställning

•VPP flygmod

1. Flytta markören till # värdet och tryck på "RTN" knappen för att välja flygmod.

Välj VPP flygmod genom att scrolla.

*Värdet blinkar.

Tryck på "RTN" knappen för att komma till inmatningsläge.

2. Flytta markören ett steg till höger (--) och tryck på "RTN" knappen. Nu framträder fönstret för val av omkopplare. Väl omkopplare och dess till-läge.

*För en mer detaljerad beskrivning av hur omkopplare väljs och i vilket läge de skall vara till eller från, se sidan 166 i slutet på bruksanvisningen.

Välj omkopplare för VPP flygläge 2 och 3.

*Flygläget för VPP kan också ses i startfönstret.



•Inställning av 5-punkters kurva

[Inställning av värde]

1. Flytta markören till värdet på punkt som skall ställas in.

Ställ in önskat värde genom scrollning.

Inställningsområde: 0%~100%

*För att återfå startvärdet, håll "RTN" knappen intryckt under en sekund.

Tryck på "RTN" knappen för att återgå till markörförflyttning.

2. Upprepa ovanstående procedur för värdet på övriga punkter i kurvan.

[Flytta på punkt i kurvan]

1. Flytta markören till läge för punkt som skall flyttas och tryck på "RTN" knappen.

Justera läget genom att scrolla.

Startvärden: P1: (0%), P2: 25%, P3: 50%, P4: 75%, P5: (100%)

Inställningsområde: Intill 2.5% framför närliggande punkt.

*För att återfå startvärdet, håll "RTN" knappen intryckt under en sekund.

Tryck på "RTN" knappen för att återgå till markörförflyttning.

2. Upprepa för varje punkt.

[Borttagning/återinsättning av punkt]

Flytta markören till läget för önskad punkt som skall tas bort/återinsättas. Tryck på "RTN" knappen under en sekund.

Med funktionen kan optimalt motorvarv ställas in i förhållande till trottelspakens läge

*Om det inte finns någon trottelfunktion och med "THR CURVE" i läge "ON", verkar denna funktion som funktionen "Motor" (sid 142)

- Välj [THR CURVE] i "Model" menyn och tryck på "RTN" knappen för att kalla fram fönstret nedan.

OBS: Om funktionen är aktiverad kan inte "THR-EXP" funktionen i "Dual Rate" användas samtidigt.

• Välj namnet på funktionen och tryck på RTN knappen eller HOME/EXIT knappen för att återgå till "Model" menyn.

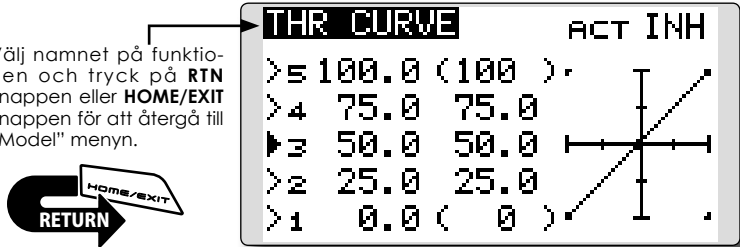

• Värde i punkt • Läge på punkt

<SensorTouch™>

- Scrollning
- Förflyttning av markören
- Val av mod
- Inställning av värde
- Till nästa sida

Inställning

•Aktivering av funktionen.

1. Flytta markören till [ACT] inställningen och tryck på "RTN" knappen.

Ändra från "INH" till "ON" genom att scrolla.

*Inställningen blinkar.

Tryck på "RTN" knappen för aktivering och återgå till markörförflyttning.

•Inställning av 5-punkters kurva

[Inställning av värde]

1. Flytta markören till värdet på punkt som skall ställas in.

Ställ in önskat värde genom scrollning.

Inställningsområde: 0%~100%

*För att återfå startvärdet, håll "RTN" knappen intryckt under en sekund.

Tryck på "RTN" knappen för att återgå till markörförflyttning.

2. Upprepa ovanstående procedur för värdet på övriga punkter i kurvan.

[Flytta på punkt i kurvan]

1. Flytta markören till läge för punkt som skall flyttas och tryck på "RTN" knappen.

Justera läget genom att scrolla.

Startvärden: P1: (0%), P2: 25%, P3: 50%, P4: 75%, P5: (100%)

Inställningsområde: Intill 2.5% framför närliggande punkt.

*För att återfå startvärdet, håll "RTN" knappen intryckt under en sekund.

Tryck på "RTN" knappen för att återgå till markörförflyttning.

2. Upprepa för varje punkt.

[Borttagning/återinsättning av punkt]

Flytta markören till läget för önskad punkt som skall tas bort/återinsättas. Tryck på "RTN" knappen under en sekund.

Funktionen används för att efterlikna det långsamma svaret på gaspådrag hos en turbinmotor.

*Funktionen verkar på samma sätt som att ställa in hastigheten på trottelservot. Om stora värden ges kommer de båda funktionerna att överlappa varandra. Använd antingen det ena eller andra sättet.

- Välj [THR DELAY] i "Model" menyn och tryck på "RTN" knappen för att kalla fram fönstret nedan.



Inställning

• Inställning av fördröjning (delay)

1. Flytta markören till [DELAY] värdet och tryck på "RTN" knappen.

Ställ in önskad fördröjning genom att scrolla.

Startvärde: 0

Inställningsområde: 0~27 (maximal fördröjning)

*För att återfå startvärdet, håll "RTN" knappen intryckt under en sekund.

Tryck på "RTN" knappen för att återgå till markörförflyttning.

AIL DIFF.

Motorflygplan/seglare – 2 eller flera skevroderservon

Vänster och höger skevroder kan ställas in var för sig.

För segelflygplan kan graden av differential ställas in i "Butterfly".

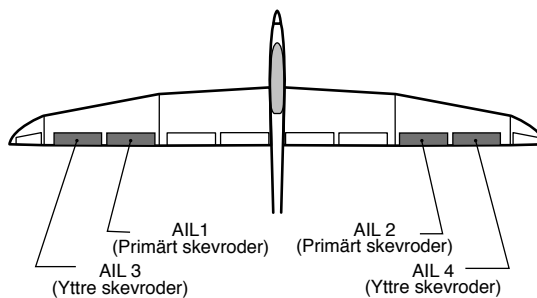

- Välj [AIL DIFF.] i "Model" menyn och tryck på "RTN" knappen för att kalla fram fönstret nedan.

*Bilden är ett exempel. Fönstret varierar beroende på typ av modell.

[Flygplan (2A+2F)]

AIL DIFF.

	LEFT	RIGHT
AIL	100%	100%
AIL2	100%	100%

[Seglare (4A+2F)]

Aktuell flygmod

AIL DIFF. NORMAL

	LEFT	RIGHT
AIL	100%	100%
AIL2	100%	100%
AIL3	100%	100%
AIL4	100%	100%
BUTTERFLY ADJUST		+0%

<SensorTouch™>

- Scrollning
- Förflyttning av markören
- Val av mod
- Inställning av värde

• Till nästa sida

RETURN

HOME/EXIT

- Välj namnet på funktionen och tryck på RTN knappen eller HOME/EXIT knappen för att återgå till "Model" menyn.
- Inställning för skevroder höger/vänster

Inställning

• Inställning av skevrodren höger/vänster

Flytta markören till [AIL] 1~4 [LEFT] (eller [RIGHT]) värdet och tryck på "RTN" knappen.

Ställ in skevrodens utslag genom att scrolla när spaken förs fullt åt vänster (eller höger) sida.

Startvärde: 100%

Inställningsområde: 0~120%

*För att återfå startvärdet, håll "RTN" knappen intryckt under en sekund.

Tryck på "RTN" knappen för att återgå till markörförflyttning.

• Inställning av värde för differential i butterfly mixning

Flytta markören till [BUTTERFLY ADJUST] värdet och tryck på "RTN" knappen.

Ställ in önskat värde för differential genom att scrolla.

Startvärde: 0%

Inställningsområde: -120~+120%

*För att återfå startvärdet, håll "RTN" knappen intryckt under en sekund.

Tryck på "RTN" knappen för att återgå till markörförflyttning.

Flapsens rörelse upp/ner för varje individuellt servon kan ställas in (camber flaps: FLP1/2, bromsklaffar: FLP3/4) i enlighet med vald vingtyp.

- Offsetvärdet kan justeras för varje flap.

Camber flapsen på en modell med 4 flaps kan mixas med bromsklaffarna. (BRKFLP till CMBFLP)

- Omkopplare för funktionen kan väljas.

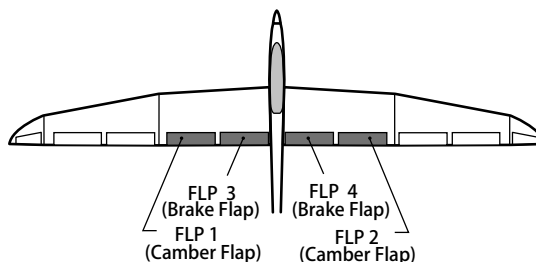

- Välj [FLAP SET.] i "Model" menyn och tryck på "RTN" knappen för att kalla fram fönstret nedan.

*Bilden är ett exempel. Fönstret varierar beroende på typ av modell.

- Välj namnet på funktionen och tryck på **RTN** knappen eller **HOME/EXIT** knappen för att återgå till "Model" menyn.
- Inställning av flaps upp/ner
- Inställning av referenspunktens offsetvärde

<SensorTouch™>

- Scrolling
- Förflyttning av markören
- Val av mod
- Inställning av värde
- Till nästa sida

Glider: Aktuell flygmod

```

FLAP SET.
CAMBER FLAP
FLAP FLP2
UP +100% +100%
DOWN +100% +100%
OFFSET +0% +0%
```

```

FLAP SET. 2/3
BRAKE FLAP INH
FLP3 FLP4
UP +100% +100%
DOWN +100% +100%
OFFSET +0% +0%
```

```

FLAP SET. NORMAL 3/3
BRKFLP → CMBFLP
UP +100 ACT INH
DOWN +100 SW --
OFFSET +0
```

Inställning

• Inställning av utslag upp/ner

Flytta markören till [FLP] 1~4 [Up] eller [Down] värdet i enlighet med vald vingtyp och tryck på "RTN" knappen. Ställ in utslaget för varje enskild flap genom att scrolla.

Startvärde: +100%

Inställningsområde: -120~+120%

*För att återfå startvärdet, håll "RTN" knappen intryckt under en sekund.

Tryck på "RTN" knappen för att återgå till markörförflyttning.

• Inställning av offsetvärde

Flytta markören till [OFFSET] värdet och tryck på "RTN" knappen. Ställ in önskat offsetvärde för varje enskild flap genom att scrolla.

Startvärde: 0%

Inställningsområde: -100~+100%

*För att återfå startvärdet, håll "RTN" knappen intryckt under en sekund.

Tryck på "RTN" knappen för att återgå till markörförflyttning.

• Aktivering av mixning "Brake FLP" till "Camber FLP"

Flytta markören till [ACT] inställningen och tryck på "RTN" knappen. Välj "ON" mod genom att scrolla.

*Vald mod blinkar.

Tryck på "RTN" knappen för att aktivera mixningen och återgå till markörförflyttning ("ON" visas).

För att välja en omkopplare, flytta markören till [SW] inställningen och tryck på "RTN" knappen för att kalla fram fönstret för val av manöverdon. Välj manöverdon och dess tilläge (alltid "ON" med "-" valt).

*För en mer detaljerad beskrivning av hur omkopplare väljs och i vilket läge de skall vara till eller från, se sidan 166 i slutet på bruksanvisningen.

AIL to CMBFLP

Motorflygplan/seglare – 2 eller flera skevrodersservon + 2 flapservo eller fler

Med denna mixning styrs Camberflapsen (FLP1/2) som skevroder. När skevroderspaken manövreras rör sig skevroder och camberflaps samtidigt och modellens rollprestanda förbättras.

- Mixvärdet för skevroderutslagen till varje flapservo kan ställas in.
- En omkopplare för till/från kan väljas.
- Länkning är möjlig: Länka mixningen till andra mixningar.

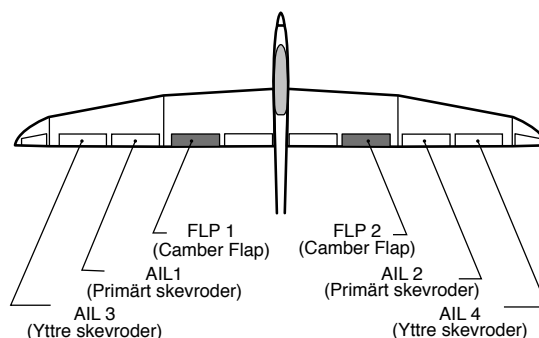

- Välj [AIL to CMBFLP] i "Model" menyn och tryck på "RTN" knappen för att kalla fram fönstret nedan.

*Bilden är ett exempel. Fönstret varierar beroende på typ av modell.

Glider: Aktuell flygmod

• Välj namnet på funktionen och tryck på RTN knappen eller HOME/EXIT knappen för att återgå till "Model" menyn.

• Inställning för varje flapservo

AIL→CMBFLP		
	LEFT	RIGHT
FLAP	+0%	+0%
FLP2	+0%	+0%
ACT	INH	LINK INH
SW	--	

<SensorTouch™>

- Scrolling
- Förflyttning av markören
- Val av mod
- Inställning av värde

• Till nästa sida

Inställning

• Aktivering av mixningen

Flytta markören till [ACT] inställningen och tryck på "RTN" knappen. Välj "ON" mod genom att scrolla.

*Vald mod blinkar.

Tryck på "RTN" knappen för att aktivera mixningen och återgå till markörförflyttning ("ON" visas).

För att välja en omkopplare, flytta markören till [SW] inställningen och tryck på "RTN" knappen för att kalla fram fönstret för val av manöverdon. Välj manöverdon och dess tilläge (alltid "ON" med "--" valt).

*För en mer detaljerad beskrivning av hur omkopplare väljs och i vilket läge de skall vara till eller från, se sidan 166 i slutet på bruksanvisningen.

• Inställning av mixvärde

Flytta markören till [FLP] 1~2 [LEFT] eller [RIGHT] värdet enligt vald vingtyp och tryck på "RTN" knappen. Ställ in önskat mixvärde för varje enskild flap genom att scrolla.

Startvärde: 0%

Inställningsområde: -120~+120%

*För att återfå startvärdet, håll "RTN" knappen intryckt under en sekund.

Tryck på "RTN" knappen för att återgå till markörförflyttning.

• Länkning

Om mixningen skall länkas, flytta markören till [LINK] inställningen och tryck på "RTN" knappen. Välj "ON" genom att scrolla.

*Val mod blinkar.

Tryck på "RTN" knappen för val och återgå till markörförflyttning.

Med denna mixning styrs bromsklaffarna (FLP3/4) som skevroder. När skevroderspaken manövreras rör sig skevroder och bromsklaffar samtidigt och modellens rollprestanda förbättras.

- Mixvärdet för skevroderutslagen till varje flapsservo kan ställas in.
- Mixningen kan under flygning slås till/från med en omkopplare. (Alltid "ON" med "--" valt.)
- Länkning är möjlig: Länka mixningen till andra mixningar.

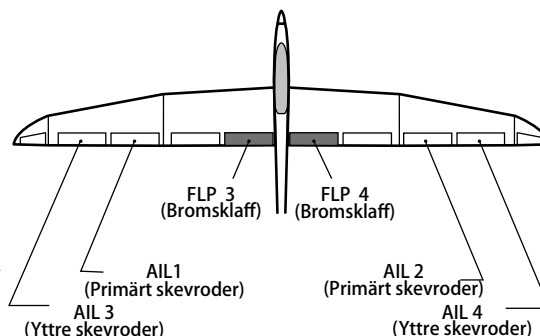

- Välj [AIL to BRKFLP] i "Model" meny och tryck på "RTN" knappen för att kalla fram fönstret nedan.

*Bilden är ett exempel. Fönstret varierar beroende på typ av modell.

Aktuell flygmod

AIL→BRKFLP NORMAL

	LEFT	RIGHT
FLP3	+0%	+0%
FLP4	+0%	+0%
ACT	INH	LINK INH
SW	--	

<SensorTouch™>

- Scrolling
- Förflyttning av markören
- Val av mod
- Inställning av värde
- Till nästa sida

• Välj namnet på funktionen och tryck på RTN knappen eller HOME/EXIT knappen för att återgå till "Model" meny.

• Inställning för varje flapsservo

Inställning

• Aktivering av mixningen

Flytta markören till [ACT] inställningen och tryck på "RTN" knappen. Välj "ON" mod genom att scrolla.

*Vald mod blinkar.

Tryck på "RTN" knappen för att aktivera mixningen och återgå till markörförflyttning ("ON" visas).

För att välja en omkopplare, flytta markören till [SW] inställningen och tryck på "RTN" knappen för att kalla fram fönstret för val av manöverdon. Välj manöverdon och dess tilläge (alltid "ON" med "--" valt).

*För en mer detaljerad beskrivning av hur omkopplare väljs och i vilket läge de skall vara till eller från, se sidan 166 i slutet på bruksanvisningen.

• Inställning av mixvärde

Flytta markören till [FLP] 3~4 [LEFT] eller [RIGHT] värdet och tryck på "RTN" knappen. Ställ in önskat mixvärde för varje enskild flap genom att scrolla.

Startvärde: 0%

Inställningsområde: -120~+120%

*För att återfå startvärdet, håll "RTN" knappen intryckt under en sekund.

Tryck på "RTN" knappen för att återgå till markörförflyttning.

• Länkning

Om mixningen skall länkas, flytta markören till [LINK] inställningen och tryck på "RTN" knappen. Välj "ON" genom att scrolla.

*Val mod blinkar.

Tryck på "RTN" knappen för val och återgå till markörförflyttning.

Mixningen används då sidrodret skall manövreras tillsammans med skevroderen. Medger svängar i brant vinkel.

- Mixningen kan väljas till/från under flygning med hjälp av en omkopplare (mixningen alltid till om "--" väljs).
- Mixgraden kan ställas in.

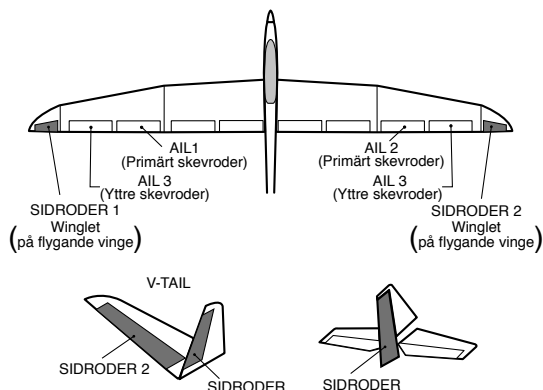

- Välj [AIL to RUD] i "Model" meny och tryck på "RTN" knappen för att kalla fram fönstret nedan.

Glider: Aktuell flygmod

- Välj namnet på funktionen och tryck på **RTN** knappen eller **HOME/EXIT** knappen för att återgå till "Model" meny.

AIL to RUD

LEFT RIGHT

+0% +0%

ACT INH

SW --

<SensorTouch™>

- Scrolling
- Förflyttning av markören
- Val av mod
- Inställning av värde
- Till nästa sida

*Bilden är ett exempel. Fönstret varierar beroende på typ av modell.

Inställning

• Aktivering av mixningen

Flytta markören till [ACT] inställningen och tryck på "RTN" knappen. Välj "ON" mod genom att scrolla.

*Vald mod blinkar.

Tryck på "RTN" knappen för att aktivera mixningen och återgå till markörförflyttning ("ON" visas).

För att välja en omkopplare, flytta markören till [SW] inställningen och tryck på "RTN" knappen för att kalla fram fönstret för val av manöverdon. Välj manöverdon och dess tillläge (alltid "ON" med "--" valt).

*För en mer detaljerad beskrivning av hur omkopplare väljs och i vilket läge de skall vara till eller från, se sidan 166 i slutet på bruksanvisningen.

• Inställning av mixvärde

Flytta markören till [LEFT] eller [RIGHT] värdet och tryck på "RTN" knappen. Ställ in önskat mixvärde individuellt för varje servo genom att scrolla.

Startvärde: 0%

Inställningsområde: -100~+100%

*För att återfå startvärdet, håll "RTN" knappen intryckt under en sekund.

Tryck på "RTN" knappen för att återgå till markörförflyttning.

Funktionen är till för att mixa sidroder till skevroder. Mixningen används för skevroderkorrigering när sidroder ges under rollar, kniveggsflygning mm i samband med konstflygning. Mixningen kan också användas för att banka skalamodeller, stora modeller mm precis som med fullskala flygplan.

- Mixningen kan väljas till/från under flygning med hjälp av en omkopplare (mixningen alltid till om "--" väljs).
- Länkning är möjlig: Länka mixningen till andra mixningar.
- Mixgraden kan ställas in.
- En 5-punkters kurva kan ställas in för modelltyp flygplan.
- Välj [RUD to AIL] i "Model" menyn och tryck på "RTN" knappen för att kalla fram fönstret nedan.

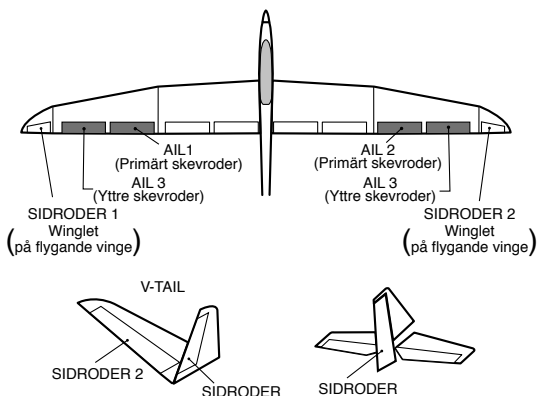

Glider: Aktuell flygmod

- Välj namnet på funktionen och tryck på RTN knappen eller HOME/EXIT knappen för att återgå till "Model" menyn.

```

RUD to AIL      ACT INH --
> +0(+100)LINK INH
> -- --
▶ +0 +0
> -- --
> +0(-100)
                
```

<SensorTouch™>

- Scrolling
- Förflyttning av markören
- Val av mod
- Inställning av värde
- Till nästa sida

*Bilden är ett exempel. Fönstret varierar beroende på typ av modell.

Inställning

• Aktivering av mixningen

Flytta markören till [ACT] inställningen och tryck på "RTN" knappen. Välj "ON" mod genom att scrolla.

*Vald mod blinkar.

Tryck på "RTN" knappen för att aktivera mixningen och återgå till markörförflyttning ("ON" visas).

För att välja en omkopplare, flytta markören till [SW] inställningen och tryck på "RTN" knappen för att kalla fram fönstret för val av manöverdon. Välj manöverdon och dess tilläge (alltid "ON" med "--" valt).

*För en mer detaljerad beskrivning av hur omkopplare väljs och i vilket läge de skall vara till eller från, se sidan 166 i slutet på bruksanvisningen.

• Inställning av mixvärde

Flytta markören till [LEFT] eller [RIGHT] värdet och tryck på "RTN" knappen. Ställ in önskat mixvärde individuellt för varje servo genom att scrolla.

Startvärde: 0%

Inställningsområde: -100~+100%

*För att återfå startvärdet, håll "RTN" knappen intryckt under en sekund.

Tryck på "RTN" knappen för att återgå till markörförflyttning.

• Länkning

Om mixningen skall länkas, flytta markören till [LINK] inställningen och tryck på "RTN" knappen. Välj "ON" genom att scrolla.

*Val mod blinkar.

Tryck på "RTN" knappen för val och återgå till markörförflyttning.

•Inställning 5-punkters kurva (flygplan)

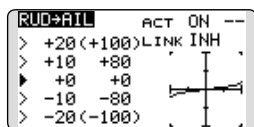

[Inställning av värde]

1. Flytta markören till värdet på punkt som skall ställas in.

Ställ in önskat värde genom scrollning.

Inställningsområde: 0%~100%

*För att återfå startvärdet, håll "RTN" knappen intryckt under en sekund.

Tryck på "RTN" knappen för att återgå till markörförflyttning.

2. Upprepa ovanstående procedur för värdet på övriga punkter i kurvan.

[Flytta på punkt i kurvan]

1. Flytta markören till läge för punkt som skall flyttas och tryck på "RTN" knappen.

Justera läget genom att scrolla.

Inställningsområde: Intill 2.5% framför närliggande punkt.

*För att återfå startvärdet, håll "RTN" knappen intryckt under en sekund.

Tryck på "RTN" knappen för att återgå till markörförflyttning.

2. Upprepa för varje punkt.

[Borttagning/återinsättning av punkt]

Flytta markören till läget för önskad punkt som skall tas bort/återinsättas. Tryck på "RTN" knappen under en sekund.

Med denna funktion kan alla värden och riktning på funktionens ingående roder (skevroder, camber flaps, bromsklaffar mm) ställas in separat och för funktionen som helhet. Attitydförändringar vid användande av "CAMBER" funktionen kan därmed justeras bort.

*Manöverdon för Camber är från fabrik inställt till "LS".

- Värden för skev- flaps- och höjdroders rörelse upp/ner kan ställas in med en kurva. Om länkaget gör att mixningen går åt fel håll, kan detta korrigeras med tecknet på mixvärdet (+ eller -).
- Mixningen kan väljas till/från under flygning med hjälp av en omkopplare (mixningen alltid till om "--" väljs).
- En fördröjning kan ställas in för varje flygmod. En omkopplare kan väljas som kopplar bort fördröjningen.

- Välj [CAMBER MIX] i "Model" menyn och tryck på "RTN" knappen för att kalla fram fönstret nedan.

*Bilden är ett exempel. Fönstret varierar beroende på typ av modell.

- Välj namnet på funktionen och tryck på RTN knappen eller HOME/EXIT knappen för att återgå till "Model" menyn.

- Fördröjning vid ändring av flygmod
- Skevroderutslag
- Utslag på flaps
- Höjdroderutslag

CAMBER MIX

ACT INH	RATE
SW --	AIL
COND. DELAY 0	FLAP
CUT-SW --	ELE

• Omkopplare för bortkoppling av fördröjning

CMB (AIL) NORMAL

	RATE1	RATE2	INH
AIL	+0%	+0%	
AIL2	+0%	+0%	
AIL3	+0%	+0%	
AIL4	+0%	+0%	

• Glider: Aktuell flygmod

CMB (FLP) NORMAL

	RATE1	RATE2	INH
FLAP	+0%	+0%	
FLP2	+0%	+0%	

CMB (ELE) NORMAL

	RATE1	RATE2	INH
ELE	+0%	+0%	

<SensorTouch™>

- Scrollning
- Förflyttning av markören
- Val av mod
- Inställning av värde
- Till nästa sida

Inställning

● Aktivering av mixningen

Flytta markören till [ACT] inställningen och tryck på "RTN" knappen. Välj "ON" mod genom att scrolla.

*Vald mod blinkar.

Tryck på "RTN" knappen för att aktivera mixningen och återgå till markörförflyttning ("ON" visas).

För att välja en omkopplare, flytta markören till [SW] inställningen och tryck på "RTN" knappen för att kalla fram fönstret för val av manöverdon. Välj manöverdon och dess tilläge (alltid "ON" med "--" valt).

*För en mer detaljerad beskrivning av hur omkopplare väljs och i vilket läge de skall vara till eller från, se sidan 166 i slutet på bruksanvisningen.

● Inställning av fördröjning "Condition delay"

Flytta markören till [COND.DELAY] värdet och tryck på "RTN" knappen. Ställ in önskad fördröjning genom att scrolla.

Startvärde: 0

Inställningsområde: 0~27

*För att återfå startvärdet, håll "RTN" knappen intryckt under en sekund.

Tryck på "RTN" knappen för att återgå till markörförflyttning.

För att välja [CUT-SW], flytta markören till [CUT-SW] inställningen och tryck på "RTN"

knappen för att kalla fram fönstret för val av manöverdon. Välj manöverdon och dess tilläge (alltid "ON" med "--" valt).

*För en mer detaljerad beskrivning av hur omkopplare väljs och i vilket läge de skall vara till eller från, se sidan 166 i slutet på bruksanvisningen.

● Inställning av mixvärde

Mixvärdena väljs i fönsterna för skev-, flaps och höjdrodren.

Flytta markören till [RATE1] eller [RATE2] värdena och tryck på "RTN" knappen. Ställ in värdena individuellt för varje roder genom scrolling.

Startvärde: 0%

Inställningsområde: -100~+100%

*För att återfå startvärdet, håll "RTN" knappen intryckt under en sekund.

Tryck på "RTN" knappen för att återgå till markörförflyttning.

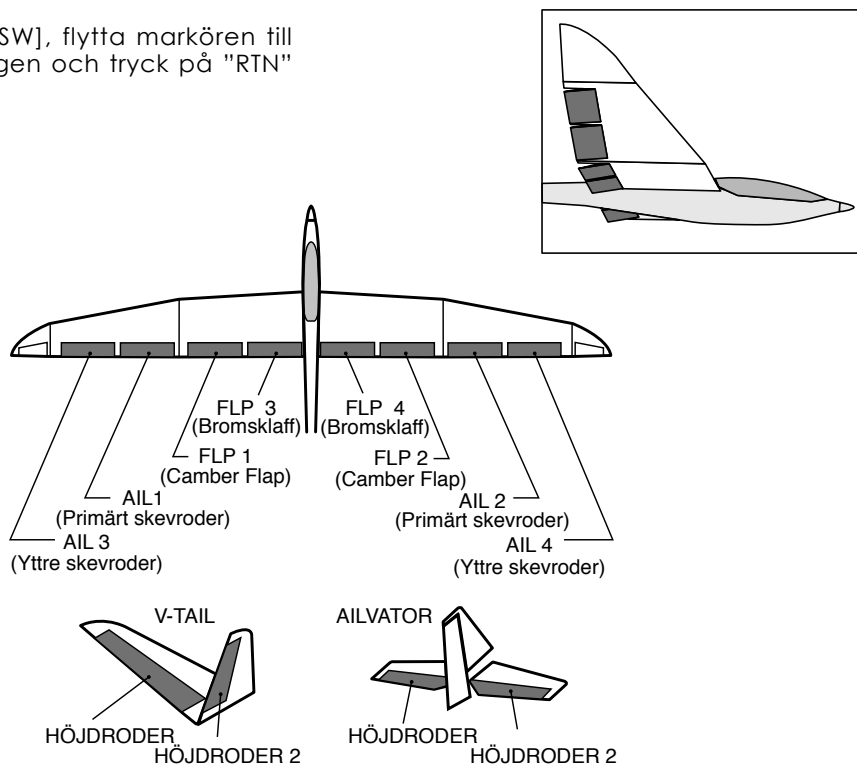

Mixningen används när camber flapsen skall påverkas av höjdrodret. Om flapsen sänks när höjdroder ges, ökar lyftkraften.

- Välj [ELE to CAMBER] i "Model" meny och tryck på "RTN" knappen för att kalla fram fönstret nedan.

- Mixningen kan väljas till/från under flygning med hjälp av en omkopplare (mixningen alltid till om "--" väljs).
- Graden av mixning kan ställas in.
- Ett område runt höjdrodrens neutralläge där mixningen inte skall ske kan ställas in.
(Bara för segelflygplan)

OBS: Höjdrodren på en flygande vinge kan manövreras med denna mixning aktiverad.

Glider: Aktiv flygmod

• Välj namnet på funktionen och tryck på RTN knappen eller HOME/EXIT knappen för att återgå till "Model" meny.

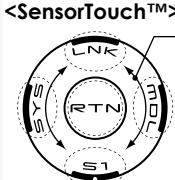

<SensorTouch™>

- Scrolling
- Förflyttning av markören
- Val av mod
- Inställning av värde
- Till nästa sida

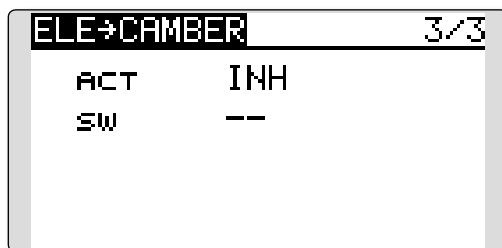
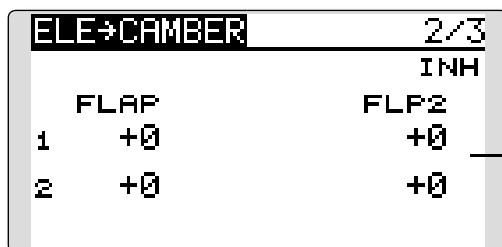

• Inställning av mixvärde

Flytta markören till [UP] eller [DOWN] värdet för varje servo och tryck på "RTN" knappen. Ställ in önskat värde individuellt för varje servo genom att scrolla.

Startvärde: 0%

Inställningsområde: -100~+100%

*För att återfå startvärdet, håll "RTN" knappen intryckt under en sekund.

Tryck på "RTN" knappen för att återgå till markörförflyttning.

Inställning

• Aktivering av mixningen

Flytta markören till [ACT] inställningen och tryck på "RTN" knappen. Välj "ON" mod genom att scrolla.

*Vald mod blinkar.

Tryck på "RTN" knappen för att aktivera mixningen och återgå till markörförflyttning ("ON" visas).

För att välja en omkopplare, flytta markören till [SW] inställningen och tryck på "RTN" knappen för att kalla fram fönstret för val av manöverdon. Välj manöverdon och dess tilläge (alltid "ON" med "--" valt).

*För en mer detaljerad beskrivning av hur omkopplare väljs och i vilket läge de skall vara till eller från, se sidan 166 i slutet på bruksanvisningen.

• Inställning av "RANGE" (bara segelflygplan)

Flytta markören till [RANGE] värdet (sid 3/3). Håll höjdroderspaken i önskat läge (uppåt eller neråt) och tryck på "RTN" knappen under en sekund för att spara värdet.

*Mixningen är satt ur funktion runt höjdroderspakens neutralläge.

Startvärde: 0%

Inställningsområde: 0~100%

CMBFLP to ELE

Motor-/segelflygplan – 2 skevrodersservon eller fler + 1 flapservo eller fler

Mixningen används för att korrigera attityden (höjdroder) när camberflapsen (speed flaps) används.

- Värdet för höjdrodrens rörelse upp/ner kan ställas in separat för varje servo. Om länkaget gör att mixningen går åt fel håll, kan detta korrigeras med tecknet på mixvärdet (+ eller -).
- Mixningen kan väljas till/från under flygning med hjälp av en omkopplare (mixningen alltid till om "--" väljs).

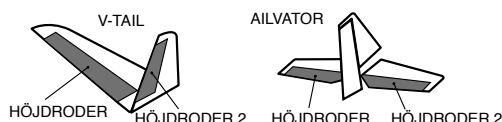
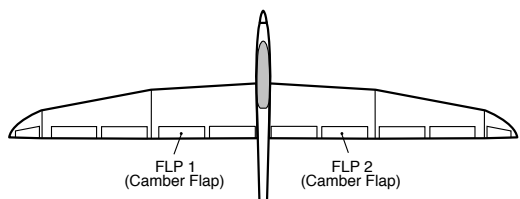

- Välj [CMBFLP to ELE] i "Model" menyn och tryck på "RTN" knappen för att kalla fram fönstret nedan.

Glider: Aktiv flygmod

• Välj namnet på funktionen och tryck på RTN knappen eller HOME/EXIT knappen för att återgå till "Model" menyn.

CMBFLP→ELE		
ELE	RATE1	RATE2
	+0%	+0%
ACT	INH	
SW	--	

• Mixvärden för höjdrodren

<SensorTouch™>

- Scrollning
- Förflyttning av markören
- Val av mod
- Inställning av värde

• Till nästa sida

*Bilden är ett exempel. Fönstret varierar beroende på typ av modell.

Inställning

• Aktivering av mixningen

Flytta markören till [ACT] inställningen och tryck på "RTN" knappen. Välj "ON" mod genom att scrolla.

*Vald mod blinkar.

Tryck på "RTN" knappen för att aktivera mixningen och återgå till markörförflyttning ("ON" visas).

För att välja en omkopplare, flytta markören till [SW] inställningen och tryck på "RTN" knappen för att kalla fram fönstret för val av manöverdon. Välj manöverdon och dess tilläge (alltid "ON" med "--" valt).

*För en mer detaljerad beskrivning av hur omkopplare väljs och i vilket läge de skall vara till eller från, se sidan 166 i slutet på bruksanvisningen.

• Inställning av mixvärde

Flytta markören till [RATE1] eller [RATE2] värdet för varje servo och tryck på "RTN" knappen. Ställ in önskat värde individuellt för varje servo genom att scrolla.

Startvärde: 0%

Inställningsområde: -120~+120%

*För att återfå startvärdet, håll "RTN" knappen intryckt under en sekund.

Tryck på "RTN" knappen för att återgå till markörförflyttning.

BUTTERFLY

Segelflygplan, Normal: 2 skevroderservoneller fler
 Flygande vinge: 2 skevroderservon + 1 flapservo eller fler

Denna funktion skapar en kraftfull bromsning genom att samtidigt höja båda skevrodröden och sänka flapsen (camber flaps, bromsklaffar).

Konfigurationen med höjda skevroder och sänkta flaps (Crow) ger optimala inställningar för landning genom följande:

1. Minskar modellens fart.
2. Ger vingen en "washout" vilket minskar risken för "tipstall".
3. Ger mer lyftkraft mot vingens mitt och tillåter flygning i lägre hastighet.

- Mixningen kan väljas till/från under flygning med hjälp av en omkopplare (mixningen alltid till om "-" väljs).
- Butterfly funktionens referenspunkt [OFFSET] kan ställas in.
- Servohastigheten för skevroder, höjdroder och flaps kan ställas in.
- Graden av "differentiella" roder kan ställas in.

*För en beskrivning av differentiella utslag, se avsnittet "AIL DIFF." (sid 120).

- Välj [BUTTERFLY] i "Model" menyn och tryck på "RTN" knappen för att kalla fram fönstret nedan.

*Bilden är ett exempel. Fönstret varierar beroende på typ av modell.

- Välj namnet på funktionen och tryck på RTN knappen eller HOME/EXIT knappen för att återgå till "Model" menyn.



- Mixvärden för skevroder och flaps

Aktuell flygmod

BUTTERFLY NORMAL 1/3

AIL	+0%	AIL2	+0%
AIL3	+0%	AIL4	+0%
FLAP	+0%	FLP2	+0%

BUTTERFLY NORMAL 2/3

ELE +100% ON

y

2 --

1 -100 (0)

x

--

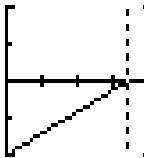

BUTTERFLY NORMAL 3/3

ACT	INH	SPEED	
SW	--	AIL	0
		FLAP	0
		ELE	0

OFFSET 15

< 49% >

<SensorTouch™>

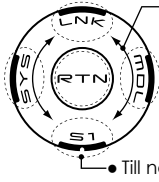

- Scrolling
- Förflyttning av markören
- Val av mod
- Inställning av värde

• Till nästa sida

Inställning

• Aktivering av mixningen

Flytta markören till [ACT] inställningen och tryck på "RTN" knappen. Välj "ON" mod genom att scrolla.

*Vald mod blinkar.

Tryck på "RTN" knappen för att aktivera mixningen och återgå till markörförflyttning ("ON" visas).

För att välja en omkopplare, flytta markören till [SW] inställningen och tryck på "RTN" knappen för att kalla fram fönstret för val av manöverdon. Välj manöverdon och dess tilläge (alltid "ON" med "--" valt).

*För en mer detaljerad beskrivning av hur omkopplare väljs och i vilket läge de skall vara till eller från, se sidan 166 i slutet på bruksanvisningen.

• Inställning av mixvärde

Flytta markören till värdena för [AIL], [FLAP] eller [ELE] och tryck på "RTN" knappen. Ställ in önskat värde individuellt för varje servo genom att scrolla.

Startvärde: 0%

Inställningsområde: -200~+200%
(Höjdroder: -120~+120%)

*För att återfå startvärdet, håll "RTN" knappen intryckt under en sekund.

Tryck på "RTN" knappen för att återgå till markörförflyttning.

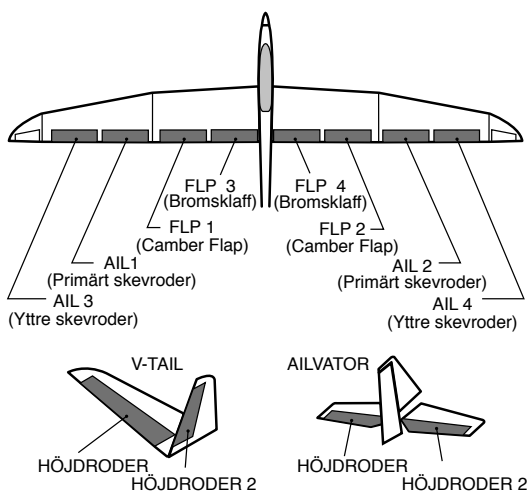

• Inställning av kurva för höjdroderkompensation

	Värde (Y)	Läge (X)
Offsetpunkt	Fast (0)	Fast(offset punkten)
2- mellanpunkt	Inställbar	Inställbar
1- slutpunkt	Inställbar	Fast

* Området, nära höjdroderspakens neutralläge, där mixningen inte fungerar kan ställas in. (Bara för Glider.)

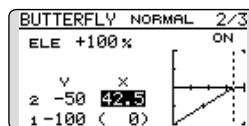
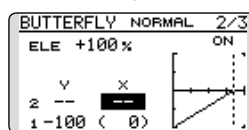

*När "OFFSET" värdet är inställt, initialiseras kurvan.

• Inställning av referenspunkt (OFFSET)

Flytta markören till [OFFSET] värdet och håll manöverdonet för "Airbrake" i önskat läge och tryck på "RTN" knappen under en sekund för att spara läget.

Startvärde: 0% (Spakens övre läge)

Inställningsområde: 0~100%

• Servohastighet

Flytta markören till värdena för [AIL], [FLAP] eller [ELE] och tryck på "RTN" knappen. Ställ in önskat värde individuellt för varje servo genom att scrolla.

Startvärde: 0

Inställningsområde: 0~27 (maximal fördröjning)

*För att återfå startvärdet, håll "RTN" knappen intryckt under en sekund.

Tryck på "RTN" knappen för att återgå till markörförflyttning.

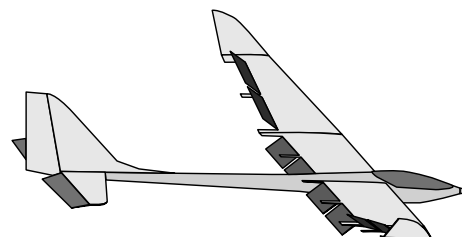

Dessa funktioner kallar upp de förinställda offsetvärdena för skevroder, höjdroder och flaps (camber flaps och bromsklaffar) beroende på inställning av omkopplare.

”Trim Mix” kan t ex ställas in för start med ”speed flaps” och skevroder neråt och en aning höjdroder. För högfartsflygning med både skevroder och ”speed flaps” en aning uppåt och lite dykroder.

Trimfunktionerna kan aktiveras under flygning via en omkopplare.

För att undvika plötsliga förändringar i attityd vid växling av flygmoder, kan en fördröjning läggas in vid övergång mellan olika flygmoder. En omkopplare kan också väljas för att avbryta fördröjningen.

”AUTO-SW” inställningen medger att funktionen länkas till läget på en spak, omkopplare eller ratt.

Hastigheten på servona för skev-, höjdroder och flaps kan ställas in.

- Välj [TRIM MIX] i "Model" menyn och tryck på "RTN" knappen för att kalla fram fönstret nedan.

*Bilden är ett exempel. Fönstret varierar beroende på typ av modell.

- Välj namnet på funktionen och tryck på RTN knappen eller HOME/EXIT knappen för att återgå till "Model" menyn.



Aktuell flygmod

TRIM MIX		NORMAL		1/2
AIL3	AIL	AIL2	AIL4	INH
+0	+0	+0	+0	
FLAP			FLP2	
+0			+0	
ELE			+0	

- Offsetvärdet för skev-, höjdroder och flaps

<SensorTouch™>

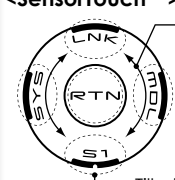

- Scrolling
- Förflyttning av markören
- Val av mod
- Inställning av värde

• Till nästa sida

- Val av omkopplare
- Inställning av fördröjning

TRIM MIX		NORMAL		2/2
ACT INH	--	SPEED		
	↑	AIL	0	
COND.DELAY	0	FLAP	0	
CUT-SW	--	ELE	0	
AUTO-SW	--			

- Inställning av hastighet på skevroder-, höjdroder- och flaps servon
- Vald "Auto switch"

Inställning

● Aktivering av mixningen

Flytta markören till [ACT] inställningen och tryck på "RTN" knappen. Välj "ON" mod genom att scrolla.

*Vald mod blinkar.

Tryck på "RTN" knappen för att aktivera mixningen och återgå till markörförflyttning ("ON" visas).

För att välja en omkopplare, flytta markören till [SW] inställningen och tryck på "RTN" knappen för att kalla fram fönstret för val av manöverdon. Välj manöverdon och dess till-läge (alltid "ON" med "--" valt).

*För en mer detaljerad beskrivning av hur omkopplare väljs och i vilket läge de skall vara till eller från, se sidan 166 i slutet på bruksanvisningen.

● Inställning av offsetvärden

Flytta markören till värdet för skev-, höjdroder och flaps och tryck på "RTN" knappen.

Ställ in önskat värde för de olika servona genom att scrolla.

Startvärde: 0%

Inställningsområde: -250~+250%

*För att återfå startvärdet, håll "RTN" knappen intryckt under en sekund.

Tryck på "RTN" knappen för att återgå till markörförflyttning.

● Inställning av fördröjning

Flytta markören till [COND.DELAY] värdet och tryck på "RTN" knappen. Ställ in fördröjningen genom att scrolla.

Startvärde: 0

Inställningsområde: 0~27

*För att återfå startvärdet, håll "RTN" knappen intryckt under en sekund.

Tryck på "RTN" knappen för att återgå till markörförflyttning.

För att välja en omkopplare, flytta markören till [CUT-SW] inställningen och tryck på "RTN" knappen för att kalla fram fönstret för val av manöverdon. Välj manöverdon och dess till-läge (alltid "ON" med "--" valt).

*För en mer detaljerad beskrivning av hur omkopplare väljs och i vilket läge de skall vara till eller från, se sidan 166 i slutet på bruksanvisningen.

● Inställning av servohastighet

Flytta markören till värdena för skev-, höjdroder och flaps och tryck på "RTN" knappen.

Ställ in önskat värde på hastigheten för de olika servona genom att scrolla.

Startvärde: 0%

Inställningsområde: 0~27 (maximal fördröjning)

*För att återfå startvärdet, håll "RTN" knappen intryckt under en sekund.

Tryck på "RTN" knappen för att återgå till markörförflyttning.

● Val av "Auto switch"

För att välja en omkopplare, flytta markören till [AUTO-SW] inställningen och tryck på "RTN" knappen för att kalla fram fönstret för val av manöverdon. Välj manöverdon och dess till-läge (alltid "ON" med "--" valt).

*För en mer detaljerad beskrivning av hur omkopplare väljs och i vilket läge de skall vara till eller från, se sidan 166 i slutet på bruksanvisningen.

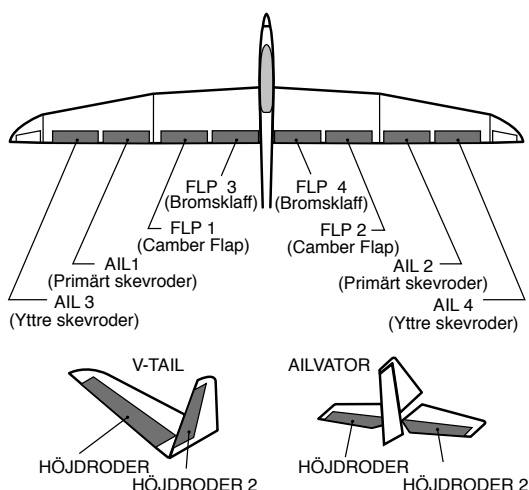

Funktionen används för att bromsa ner farten inför landning eller under dykning mm.

Offsetinställningen av höjdroder, skevroder och flaps (camber flaps och bromsklaffar) kan aktiveras med en omkopplare.

Offsetvärdena för skevroder, höjdroder och flaps kan ställas in var för sig efter behov. Servohastigheten kan också ställas in för de i funktionen ingående servona.

Med funktionen i "AUTO" mod kan mixningen länkas till en spak, omkopplare eller ratt.

Mixningen kan också slås på/av med en omkopplare.

Exempel på inställning av en F3A modell med 2 skevroderservon

(Vingtyp: 2 skevroderservon)

Offset rate:

AIL: [-35~-45%], AIL2: [-35~-45%], ELE: [+5~+7%]

OBS: Värdena är bara ett exempel. Ställ in så att det passar aktuell modell.

Mod:

ACT: [ON]

Switch: [SC-C]

AUTO-SW: [-]

- Välj [AIRBRAKE] i "Model" menyn och tryck på "RTN" knappen för att kalla fram fönstret nedan.

*Bilden är ett exempel. Fönstret varierar beroende på typ av modell.

- Välj namnet på funktionen och tryck på **RTN** knappen eller **HOME/EXIT** knappen för att återgå till "Model" menyn..



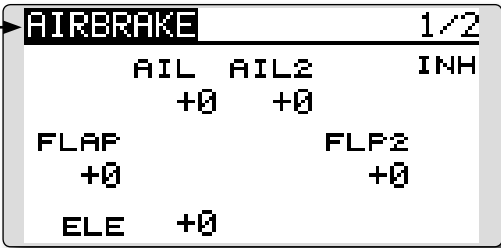

• Offsetvärdet för skev-, höjdroder och flaps

<SensorTouch™>

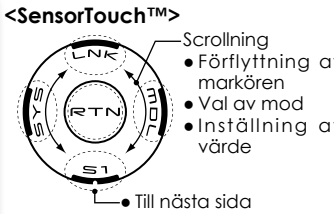

- Val av omkopplare

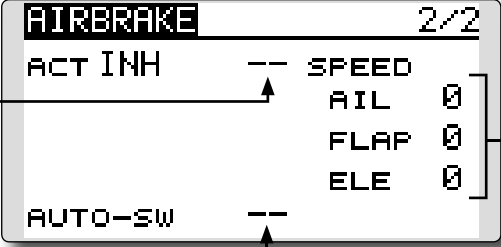

• Vald "Auto switch"

• Inställning av hastighet på skevroder-, höjdroder- och flapservon

Inställning

• Aktivering av mixningen

Flytta markören till [ACT] inställningen och tryck på "RTN" knappen. Välj "ON" mod genom att scrolla.

*Vald mod blinkar.

Tryck på "RTN" knappen för att aktivera mixningen och återgå till markörförflyttning ("ON" visas).

För att välja en omkopplare, flytta markören till [SW] inställningen och tryck på "RTN" knappen för att kalla fram fönstret för val av manöverdon. Välj manöverdon och dess till-läge (alltid "ON" med "--" valt).

*För en mer detaljerad beskrivning av hur omkopplare väljs och i vilket läge de skall vara till eller från, se sidan 166 i slutet på bruksanvisningen.

• Inställning av offsetvärden

Flytta markören till värdet för skev-, höjdroder och flaps och tryck på "RTN" knappen.

Ställ in önskat värde för de olika servona genom att scrolla.

Startvärde: 0%

Inställningsområde: -250~+250%

*För att återfå startvärdet, håll "RTN" knappen intryckt under en sekund.

Tryck på "RTN" knappen för att återgå till markörförflyttning.

• Inställning av servohastighet

Flytta markören till värdena för skev-, höjdroder och flaps och tryck på "RTN" knappen.

Ställ in önskat värde på hastigheten för de olika servona genom att scrolla.

Startvärde: 0%

Inställningsområde: 0~27 (maximal fördröjning)

*För att återfå startvärdet, håll "RTN" knappen intryckt under en sekund.

Tryck på "RTN" knappen för att återgå till markörförflyttning.

• Val av "Auto switch"

För att välja en omkopplare, flytta markören till [AUTO-SW] inställningen och tryck på "RTN" knappen för att kalla fram fönstret för val av manöverdon. Välj manöverdon och dess till-läge (alltid "ON" med "--" valt).

*För en mer detaljerad beskrivning av hur omkopplare väljs och i vilket läge de skall vara till eller från, se sidan 166 i slutet på bruksanvisningen.

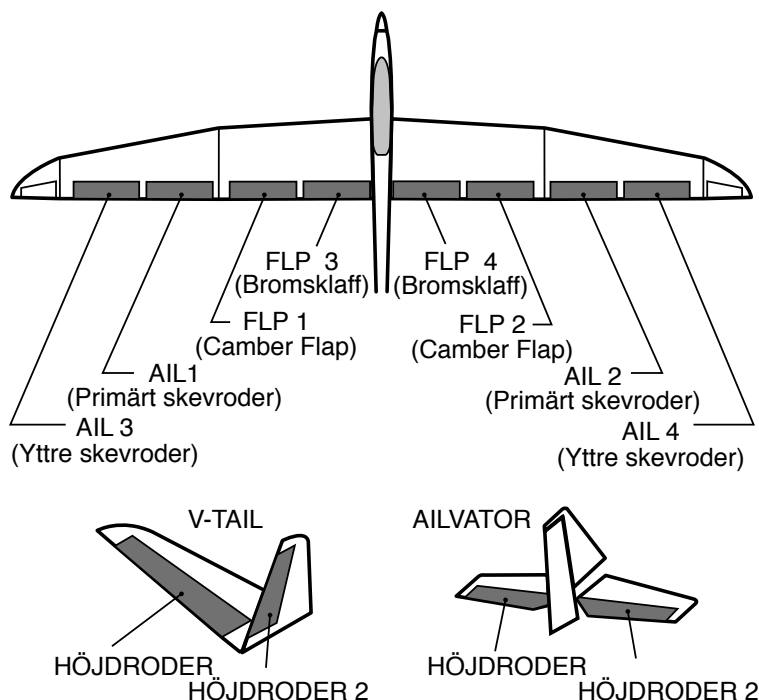

Denna funktion används för att stabilisera modellen om ett gyro av typ GYA används. Känslighet och gyromod (Normal mode/AVCS mode) kan ställas om med en omkopplare.

- Tre olika känsligheter (Rate 1/Rate 2/Rate 3) kan ställas in och väljas emellan.
- Upp till 3 axlar (Gyro/Gyro 2/Gyro 3) kan kontrolleras samtidigt.

- Välj [GYRO] i "Model" menyn och tryck på "RTN" knappen för att kalla fram fönstret nedan.

OBS: I fabriksinställningen finns ingen kanal för känslighet inprogrammerad. Använd "Function" i "Linkage" menyn för att välja ledig kanal (Gyro/Gyro2/Gyro3) innan programmering sker.

Ställ in "Control" och "Trim" utom för "Function" till "--".

Inställning av "RATE 1"

Nummer på aktiv "RATE"

GYRO

# 1	GYRO	AVCS	0%
	GYRO2	AVCS	0%
	GYRO3	AVCS	0%
	TYPE	GY	
		INH	--

• Välj namnet på funktionen och tryck på RTN knappen eller HOME/EXIT knappen för att återgå till "Model" menyn.

• Val av inställning för RATE 1-3

• Typ av gyro

• ACT/INH

• Vald omkopplare

• Gyrots arbetsmod (AVCS/NOR) och känsligheten i tre axlar (Gyro/Gyro2/Gyro3) kan ställas in.

<SensorTouch™>

• Scrolling

• Förflyttning av markören

• Val av mod

• Inställning av värde

• Till nästa sida

Inställning av "RATE 2"

GYRO

#	GYRO	AVCS	0%
	GYRO2	AVCS	0%
	GYRO3	AVCS	0%
	TYPE	GY	
		INH	--

Inställning av "RATE 3"

GYRO

#	GYRO	AVCS	0%
	GYRO2	AVCS	0%
	GYRO3	AVCS	0%
	TYPE	GY	
		INH	--

Inställning

*Innan gyrofunktionen ställs in, måste först lediga kanaler i mottagaren tilldelas (Gyro/Gyro2/Gyro3). Gör detta i "FUNCTION" i "LINKAGE" menyn

Ställ in "Control" och "Trim" utom för "Function" till "--".

• Val av inställningsfönster för "RATE 1-3"

Flytta markören för numret för [RATE] och tryck på "RTN" knappen. Välj inställningsfönster för önskat "RATE" nummer genom att scrolla.

Tryck på "RTN" knappen för att komma till önskat inställningsfönster.

• Aktivering av "RATE #"

Flytta markören till [INH] inställningen och tryck på "RTN" knappen. Välj mod (ON) genom att scrolla.

*Vald mod blinkar.

Tryck på "RTN" knappen för att aktivera och återgå till markörförflyttning ("ON" visas).

För att välja en omkopplare, flytta markö-

ren till [--] inställningen och tryck på "RTN" knappen för att kalla fram fönstret för val av manöverdon. Välj manöverdon och dess till-läge (alltid "ON" med "--" valt).

*För en mer detaljerad beskrivning av hur omkopplare väljs och i vilket läge de skall vara till eller från, se sidan 166 i slutet på bruksanvisningen.

- Val av gyrotyp

Flytta markören till [TYPE] inställningen och tryck på "RTN" knappen. Välj typ av gyro genom att scrolla.

[GY]: Om gyrot är ett Futaba GYA

[NORM]: Om gyrot är av annan typ än Futaba GYA.

Tryck på "RTN" knappen för att byta gyrotyp och återgå till markörflyttning.

*Om gyrot som används är ett Futaba GYA och [GY] är inställt, används känslighetsvärdet både i AVCS och NORM mode.

- Val av arbetsmod för gyrot (GYA gyro)

Flytta markören till inställningen av arbetsmod och tryck på "RTN" knappen. Välj arbetsmod genom att scrolla.

[AVCS]: AVCS mod

[NORM]: Normal mod

Tryck på "RTN" knappen och återgå till markörflyttning.

- Inställning av känslighet

Flytta markören till känslighetsvärdet och tryck på "RTN" knappen. Välj känslighet genom att scrolla.

Startvärde: 0%

Inställningsområde: 0~100%

*För att återfå startvärdet, håll "RTN" knappen intryckt under en sekund.

Tryck på "RTN" knappen för att återgå till markörflyttning.

(Exempel) Inställning i 3 axlar med ett gyro GYA430 och GYA431 (2)

- Vingtyp: 2 skervroderservon
- Med "Function" i "Linkage" menyn ställ in: Gyro 1 (GYA431 ALL), CH5: Gyro 2 (GYA431 ELE), CH7: Gyro 3 (GYA430 RUD): CH8.
- Rate 1 [OFF][GY][SE][NORM][60%][NORM][60%][NORM][60%]
Rate 2 [INH]
Rate 3 [OFF][GY][SE][AVCS][60%][AVCS][60%][AVCS][60%]

*Ställ in så att "Rate 1" är "ON" med omkopplare E i sitt bakre läge och "Rate 3" är "ON" med omkopplare E i sitt främre läge. Eftersom omkopplare E är "OFF" i sitt mittrre läge så förblir "Rate 2" "INH".

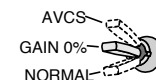

Med ett AVCS gyro rekommenderar vi att känslighetskanalen kopplas till 3-läges omkopplaren.

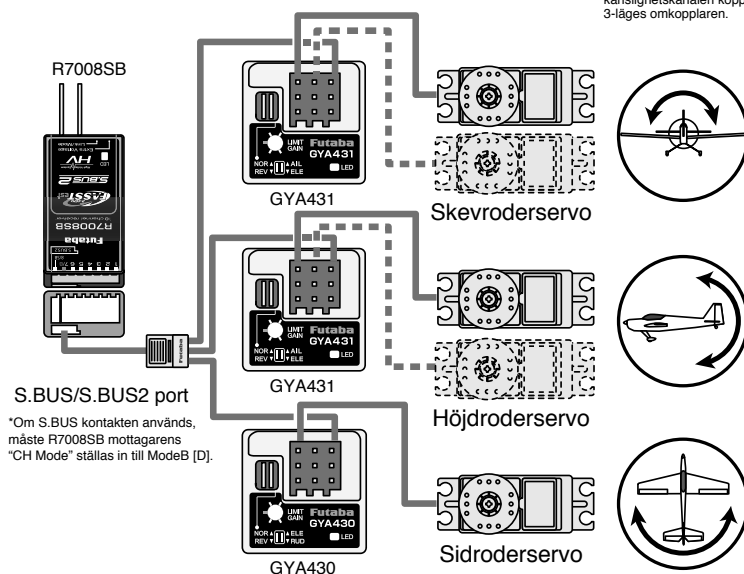

S.BUS/S.BUS2 port
*Om S.BUS kontakten används, måste R7008SB mottagarens "CH Mode" ställas in till ModeB [D].

Med denna funktion kan de två roderytorna fungera både som höjd- och sidroder. När roderytorna rör sig åt samma håll fungerar de som höjdroder och när de rör sig åt motsatta håll fungerar de som sidroder. Varje roderyta har var sitt servo. Kallas ibland för "Ruddervator".

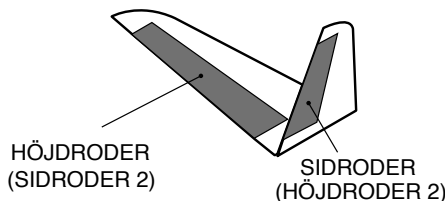

- Välj [V-TAIL] i "Model" menyn och tryck på "RTN" knappen för att kalla fram fönstret nedan.

• Välj namnet på funktionen och tryck på RTN knappen eller HOME/EXIT knappen för att återgå till "Model" menyn.

(Höjdroderfunktionen)

- Utslag uppåt och neråt på CH1 och CH2 vid höjdrodermanöver

<SensorTouch™>

Scrolling
• Förflyttning av markören
• Val av mod
• Inställning av värde

• Till nästa sida

(Sidroderfunktionen)

- Höger och vänster utslag på CH1 och CH2 vid sidrodermanöver

V-TAIL				
ELEVATOR				
		↑		↓
ELE	<RUD2>	+50%		+50%
RUD	<ELE2>	+50%		+50%
RUDDER				
		←		→
ELE	<RUD2>	+50%		+50%
RUD	<ELE2>	+50%		+50%

Inställning

• Inställning av roderutslag

Flytta markören till det värde som skall ställas in och tryck på "RTN" knappen.

Ställ in önskat värde genom att scrolla.

Startvärde: +50%

Inställningsområde: -120~+120%

*För att återfå startvärdet, håll "RTN" knappen intryckt under en sekund.

Tryck på "RTN" knappen för att återgå till markörförflyttning.

*Om mixningen går åt fel håll ändras detta genom att ändra tecknet framför värdet (+ eller -).

*Om stora värden programmerats in kan länkaget "stänga" om spakarna samtidigt manövreras till sina ytterlägen. Minska utslagen till fenomenet inte uppträder.

AILEVATOR

Motor-/segelflygplan
(fungerar bara med 2 höjdroderservon)

Denna funktion förbättrar rollegenskaperna genom att också höjdrodren fungerar som skevroder. "Ailevator" är där varje höjdroder (inklusive V-tail) kan röra sig individuellt på samma sätt som skevrodren. Vid höjdroderfunktionen rör sig höjdrodren parallellt och vid skevroderfunktionen rör sig rodröden åt motsatta håll. På en modell med V-tail kallas det för "Ruddervator".

"Ailevator" används för att förbättra rollprestandan speciellt på modeller med större spannvidd.

OBS: Välj "Ailevator" som typ av stjärt vid val av modelltyp. Detta ändrar på kanalernas funktion. Kontrollera via menyn "Function".

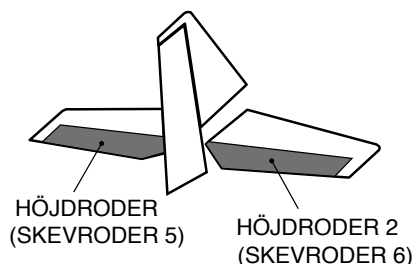

- Välj [AILEVATOR] i "Model" menyn och tryck på "RTN" knappen för att kalla fram fönstret nedan.

• Välj namnet på funktionen och tryck på **RTN** knappen eller **HOME/EXIT** knappen för att återgå till "Model" menyn.

AILEVATOR			
ELEVATOR	↑	↓	
ELE <AILS>	+100%	+100%	
ELE2 <AIL6>	+100%	+100%	
AILERON			
ELE <AILS>	←	→	
ELE2 <AIL6>	+0%	+0%	

• Scrollning
• Förflyttning av markören
• Val av mod
• Inställning av värde

• Till nästa sida

((Höjdroderfunktionen))

(Skevroderfunktionen)

- Hur mycket höjdrodren rör sig vid manövrering av höjdroderspaken (individuell inställning för varje roderhalva).
- När höjdrodren används som skevroder, hur mycket varje roderhalva rör sig vid manövrering av skevroderspaken.

Inställning

• Inställning av roderutslag

Flytta markören till det värde som skall ändras och tryck på "RTN" knappen.

Ställ in önskat värde genom att scrolla.

Startvärde: ELE: +100%, AIL: 0%

Inställningsområde: -120~+120%

*För att återfå startvärdet, håll "RTN" knappen intryckt under en sekund.

Tryck på "RTN" knappen för att återgå till markörförflyttning.

*Om mixningen går åt fel håll ändras detta genom att ändra tecknet framför värdet (+ eller -).

*Om stora värden programmerats in kan länkaget "stänga" om spakarna samtidigt manövreras till sina ytterlägen. Minska utslagen till fenomenet inte uppträder.

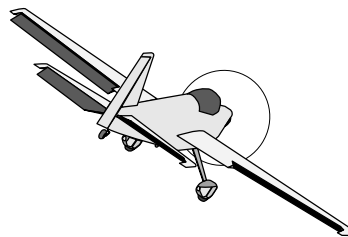

Med denna funktion ställs roderutslagen in på vingar med winglets.

Winglets används för att minska luftmotståndet som induceras av vortexvirvlarna vid vingpetsarna. Winglets är en vertikal eller vinklad förlängning av vingpetsarna.

Winglets ökar vingens effektiva sidoförhållande utan att för den skull öka påfrestningarna märkbart och ger därför minimal viktökning. En ökning av spännvidden ger också ökat sidoförhållande och mindre inducerat motstånd men ökat profilmotstånd. Ökad spännvidd och ökad belastning gör att vingen måste vara starkare och därmed tyngre. Man kommer till ett läge där ökad spännvidd inte tillför något. Winglets löser delvis det problemet genom att öka sidoförhållandet utan att öka spännvidden.

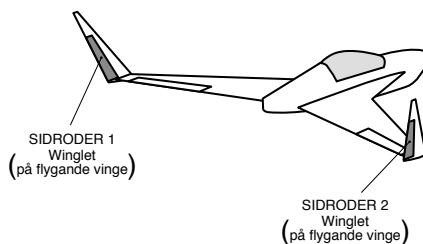

- Välj [WINGLET] i "Model" menyn och tryck på "RTN" knappen för att kalla fram fönstret nedan.

- Välj namnet på funktionen och tryck på RTN knappen eller HOME/EXIT knappen för att återgå till "Model" menyn.



WINGLET

RUDDER ← →

RUDDER +100% +100%

RUDDER2 +100% +100%

<SensorTouch™>

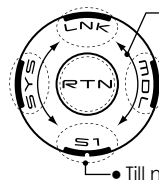

- Scrolling
- Förflyttning av markören
- Val av mod
- Inställning av värde
- Till nästa sida

(Sidroder 1/2)

Inställning

• Roderutslag

Flytta markören till det värde som skall ställas in och tryck på "RTN" knappen.

Ställ in önskat värde genom att scrolla.

Startvärde: +100%

Inställningsområde: -120~+120%

*För att återfå startvärdet, håll "RTN" knappen intryckt under en sekund.

Tryck på "RTN" knappen för att återgå till markörförflyttning.

*Om mixningen går åt fel håll ändras detta genom att ändra tecknet framför värdet (+ eller -).

- Roderutslagen åt höger/vänster kan ställas in individuellt för varje roder.

Med denna funktion kan elmotorn ges ett inställt varvtal när motorn på t ex en F5B eller annan elmotordriven modell startas med en omkopplare. Två värden kan ställas in, ett för sakta flygning och ett för högfart (Speed 1/Speed 2).

Funktionen kan också användas som en säkerhetsfunktion genom att använda omkopplare.

- Farten vid ingång resp. utgång från de båda lägena (Speed 1/Speed 2) kan ställas in oberoende av varandra.
- Gränsen mellan de två lägena kan ställas in. (Övergången mellan "Speed 1" och "Speed 2").
- Övergångshastigheten kan ställas in att bara fungera en gång. ("One time operation"). Sekvensen kan upprepas om omkopplaren ställs i "OFF" läget innan sekvensen är färdig. För att återställa "One time operation" växla "ACT/INH" till "INH".

- Välj [MOTOR] i "Model" menyn och tryck på "RTN" knappen för att kalla fram fönstret nedan.

- Motorn (CH3) styrs av [SW-G]. (Fabriksinställning) Om annat manöverdon önskas, ställ först om under "Function" i "Linkage" menyn.
- Om modellen är av typen "Airplane", ändras motorfunktionen från "INH" till "ON" och läggs inte på annan kanal. Ändringar på trottelkanalen påverkar motorkanalen.

OBS: I fabriksinställningen finns ingen kanal för motorstyrning inprogrammerad. Använd "Function" i "Linkage" menyn för att välja ledig kanal innan programmering sker.

Ställ in "Control" och "Trim" utom för "Function" till "--".

OBS: Om denna funktion används, kontrollera alltid motorfunktionen först med borttagen propeller.

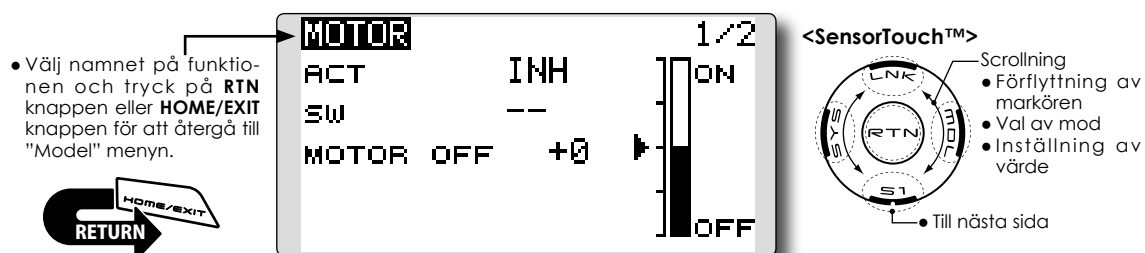

Inställning

• Aktivering av funktionen

Flytta markören till [ACT] inställningen och tryck på "RTN" knappen.

Ändra från "INH" till "ON" eller OFF" genom att scrolla.

*"ON" eller "OFF" blinkar.

Tryck på "RTN" knappen för aktivering och återgå till markörförflyttning.

För att välja en omkopplare, flytta markören till "SW" [--] inställningen och tryck på "RTN" knappen för att kalla fram fönstret för val av manöverdon. Välj manöverdon och dess tilläge (alltid "ON" med "--" valt).

*För en mer detaljerad beskrivning av hur omkopplare väljs och i vilket läge de skall vara till eller från, se sidan 166 i slutet på bruksanvisningen.

• Inställning av "Motor off" läget

Flytta markören till [MOTOR OFF] värdet och tryck på "RTN" knappen under en sekund samtidigt som vald omkopplare står i önskat "OFF" läge. Omkopplarens läge sparas. Samtidigt korrigeras visningen i fönstret av "OFF" läget.

OBS:

- Bestäm först motorns "OFF" läge och ställ sedan in farten. Om motorns "OFF" läge skall ändras, ställ in farten igen.
- Vi rekommenderar att "Motor Off" används tillsammans med F/S.
- Ställ in funktionens riktning med "Reverse" funktionen för att passa till fartreglaget.
- Ställ alltid in motorns "OFF" läge.

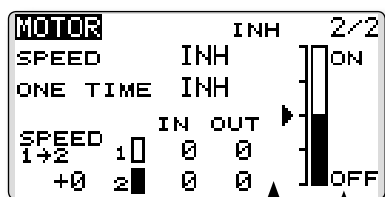

- ON/OFF riktning
- Aktuellt läge på vald omkopplare

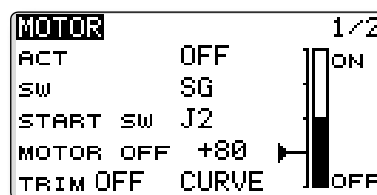

Inställning

• Aktivering av funktionen

För att aktivera funktionen, flytta markören till [SPEED] objektet och tryck på "RTN" knappen. Välj "ON" genom att scrolla och tryck på "RTN" knappen.

• Ändring av gränsen mellan de två hastighetsinställningarna

Flytta markören till [SPEED 1>2] värdet och tryck på "RTN" knappen.

Justera gränsvärdet genom att scrolla.

Startvärde: 0%

Inställningsområde: -100~+100%

*För att återfå startvärdet, håll "RTN" knappen intryckt under en sekund.

Tryck på "RTN" knappen för att återgå till markörflyttning.

• Inställning av fartövergång

Flytta markören till [IN] ("ON" till "OFF") eller [OUT] ("OFF" till "ON") värdena och tryck på "RTN" knappen.

Ställ in önskat värde genom att scrolla.

Startvärde: 0

Inställningsområde: 0~27

*För att återfå startvärdet, håll "RTN" knappen intryckt under en sekund.

Tryck på "RTN" knappen för att återgå till markörflyttning.

• Aktivering/deaktivering av "ONE TIME" funktionen

Flytta markören till [ONE TIME] inställningen och tryck på "RTN" knappen

Välj önskad inställning genom att scrolla och tryck på "RTN" knappen.

*För att återställa "ONE TIME", välj först inställning [INH] och sedan [ON].

• "Start switch" funktionen

Med funktionen påslagen, "START SW" medger att "MOTOR" går från "OFF" till "ON". "MOTOR" är i läge "ON" när "SW" och "START SW" samtidigt är i läge "ON". "MOTOR" Går till "OFF" bara om "SW" ställs i läge "OFF". OM "START SW" ställs i läge "OFF" men om "SW" fortfarande är i läge "ON", förblir "MOTOR" i läge "ON".

[Exempel på funktion med "START SW"]

Om trottelspaken är "START SW och trottelspakens nedre läge är inställt, startar motorn när trottelspaken förs över startläget. Motorn slutar inte sedan att fungera även om trottelspaken återförs till sitt nedre läge.

• Trim-läge för motor "OFF"

Om någon av trimspakarna programmerats till "MOTOR" funktionen, är det möjligt att stänga av motorn med trimspaken. För att erhålla samma funktion efter en uppgradering av programvaran i T14SG sändaren, ställs trimläget in till sitt "ON" läge. Vi rekommenderar att läget sedan ställs in till sitt "OFF" läge genom programmering.

*"Data Reset" ställer in trimläget till "OFF" läget.

• Fönstrets utseende vid inställning av motor "OFF"

När värdet för "MOTOR OFF" är markerat, visas en liten markör som visar "MOTOR OFF" läget. För att flytta läget, rör på trottelspaken till önskat läge. För att spara läget, tryck på "RTN" knappen under en sekund.

*Den större markören visar motorkanalens utsignal. Läget inkluderar alla ev mixningar och trottelskurvor som är aktiva.

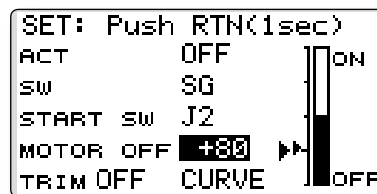

• "Throttle curve" knappen

När "CURVE" markeras visas ett fönster för trottelskurva.

*Om trottelfunktionen är lagt på annan kanal, visas inte "CURVE" knappen eftersom en trottelskurva inte kan fungera som "MOTOR" kurva.

Funktionen är till för att mixa sidroder till höjdroder. Mixningen används för höjdroderkorrigering när sidroder ges under rollar, kniveggsflygning mm i samband med konstflygning.

- Mixningen kan väljas till/från under flygning med hjälp av en omkopplare (mixningen alltid till om "--" väljs).
- Länkning är möjlig: Länka mixningen till andra mixningar.

- Välj [RUD to ELE] i "Model" menyn och tryck på "RTN" knappen för att kalla fram fönstret nedan.

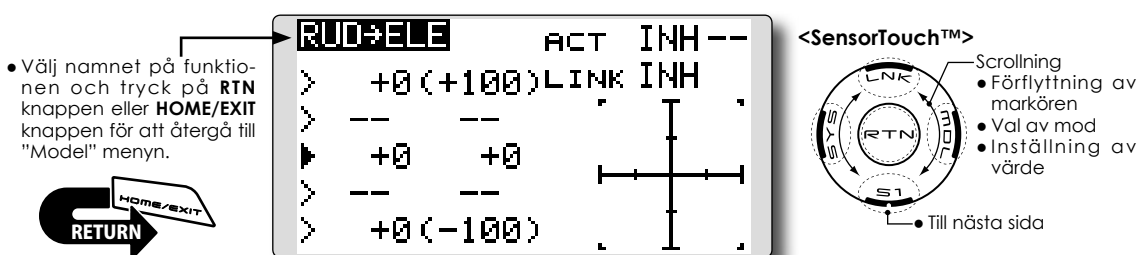

Inställning

• Aktivering av mixningen

Flytta markören till [ACT] inställningen och tryck på "RTN" knappen. Välj "ON" mod genom att scrolla.

*Vald mod blinkar.

Tryck på "RTN" knappen för att aktivera mixningen och återgå till markörförflyttning ("ON" visas).

För att välja en omkopplare, flytta markören till [SW] inställningen och tryck på "RTN" knappen för att kalla fram fönstret för val av manöverdon. Välj manöverdon och dess tilläge (alltid "ON" med "--" valt).

*För en mer detaljerad beskrivning av hur omkopplare väljs och i vilket läge de skall vara till eller från, se sidan 166 i slutet på bruksanvisningen.

• Inställning av 5-punkters kurva

[Inställning av värde]

1. Flytta markören till värdet på punkt som skall ställas in.

Ställ in önskat värde genom scrolling.

Inställningsområde: -100%~+100%

*För att återfå startvärdet, håll "RTN" knappen intryckt under en sekund.

Tryck på "RTN" knappen för att återgå till markörförflyttning.

2. Upprepa ovanstående procedur för värdet på övriga punkter i kurvan.

[Flytta på punkt i kurvan]

1. Flytta markören till läge för punkt som skall flyttas och tryck på "RTN" knappen.

Justera läget genom att scrolla.

Inställningsområde: Intill 2.5% framför närliggande punkt.

*För att återfå startvärdet, håll "RTN" knappen intryckt under en sekund.

Tryck på "RTN" knappen för att återgå till markörförflyttning.

2. Upprepa för varje punkt.

[Borttagning/återinsättning av punkt]

Flytta markören till läget för önskad punkt som skall tas bort/återinsättas. Tryck på "RTN" knappen under en sekund.

• Länkning

Om mixningen skall länkas, flytta markören till [LINK] inställningen och tryck på "RTN" knappen. Välj "ON" genom att scrolla.

*Val mod blinkar.

Tryck på "RTN" knappen för val och återgå till markörförflyttning.

Med denna funktion väljs omkopplare för utförande av kvickroll. Roderutslagen för alla roder (skev-, höjd- och sidroder) kan ställas in individuellt.

- Fyra riktningar på kvickrollen kan ställas in. (Right/up, right/down, left/up, left/down)
- Arbetsmod: Om "Master" mod valts, sker kvickrollen när omkopplaren "Master SW" manövreras och åt det håll som omkopplare för riktning är inställd på. I "Single" mod sker kvickrollen med enskilda omkopplare för varje riktning.
- En säkerhetsomkopplare kan väljas. Som en säkerhetsåtgärd kan kvickrollfunktionen sättas ur spel t ex när landningsställena är utfällda. Kwickrollen utförs bara när säkerhetsomkopplaren är i läge "OFF".

Exempel på inställning av en F3A modell

- Mode: "Master"
- Safety SW: [SG] (Säkerhetsomkopplare)
- Master SW: [SH] (Huvudomkopplare för funktionen)
- Riktningomkopplare:
 - *Här väljs vilka omkopplare som skall styra riktningen på kvickrollen.
 - Right/Up: OFF [SD]
 - Right/Down: OFF [SD]
 - Left/Up: OFF [SA]
 - Left/Down: OFF [SA]

- Välj [SNAP ROLL] i "Model" menyn och tryck på "RTN" knappen för att kalla fram fönstret nedan.

- Välj namnet på funktionen och tryck på RTN knappen eller HOME/EXIT knappen för att återgå till "Model" menyn..



SNAP ROLL		1/3		
	AIL	ELE	RUD	
↗/↑	+100	+100	+100	
↘/↓	+100	-100	-100	
↖/↑	-100	+100	-100	
↙/↓	-100	-100	+100	

<SensorTouch™>

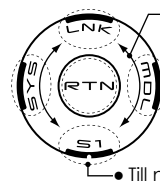

- Scrolling
- Förflyttning av markören
- Val av mod
- Inställning av värde

• Till nästa sida

SNAP ROLL		2/3	
MODE	MASTER	←	
MASTER-SW	--		
SAFETY-SW	--		

- Master/single mod

SNAP ROLL		3/3	
	ACT	SW	
↗/↑	OFF	--]
↘/↓	OFF	--	
↖/↑	OFF	--	
↙/↓	OFF	--	

- Riktningomkopplare

Inställning

● Val av mod "Master/single"

Flytta markören till [MODE] inställningen och tryck på "RTN" knappen. Välj mod genom att scrolla.

*Vald mod blinkar.

[MASTER]: Master mod

[SINGLE]: Single mod

Tryck på "RTN" knappen för att återgå till markörflyttning.

För att välja omkopplare för [MASTER-SW], flytta markören till inställningen och tryck på "RTN" knappen. Välj omkopplare, dess till-läge och tryck på "RTN" knappen.

*För en mer detaljerad beskrivning av hur omkopplare väljs och i vilket läge de skall vara till eller från, se sidan 166 i slutet på bruksanvisningen.

För att välja omkopplare för [SAFETY-SW], flytta markören till inställningen och tryck på "RTN" knappen. Välj omkopplare, dess till-läge och tryck på "RTN" knappen.

● Val av riktningomkopplare

Flytta markören till inställningen för önskad riktning och tryck på "RTN" knappen. Välj omkopplare och dess till-läge.

*För en mer detaljerad beskrivning av hur omkopplare väljs och i vilket läge de skall vara till eller från, se sidan 166 i slutet på bruksanvisningen.

● Inställning av roderutslag

Flytta markören till värdena för skev-, höjd- och sidroder och tryck på "RTN" knappen. Ställ in önskat värde genom att scrolla.

Startvärde: (Beroende på riktning)

Inställningsområde: -150~+150%

*För att återfå startvärdet, håll "RTN" knappen intryckt under en sekund.

Tryck på "RTN" knappen för att återgå till markörflyttning.

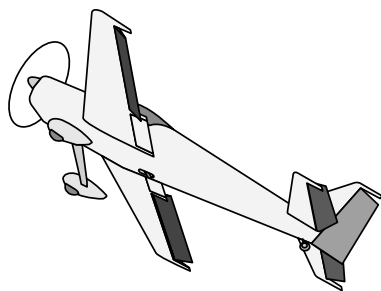

MODEL MENU (helikopter)

Detta avsnitt behandlar de funktioner som bara passar för helikoptrar. För andra typer av modeller hänvisas till de avsnitt som behandlar de typerna. Alla funktioner kan ställas in för olika flygmoder. Flytta markören till önskad funktion och tryck på "RTN" knappen.

Använd funktionen "Model Type" i "Linkage" menyn för att välja typ av swashplatta. Gör detta innan annan programmering tar vid. Om typ av

swashplatta ändras senare, raderas alla inställningar.

Lägg också i "Condition Select" fönstret till de flygmoder som skall användas innan övrig programmering sker. Upp till 5 flygmoder kan användas.

D/R funktionen och andra funktioner som är gemensamma för alla typer av modeller, beskrivs i avsnittet "Modellmenyns funktioner, gemensamma funktioner".

- Kalla upp "Model" menyn nedan genom ett dubbeltryck på "MDL" knappen.

• Välj namnet på funktionen och tryck på RTN knappen eller HOME/EXIT knappen för att återgå till "Model" menyn.

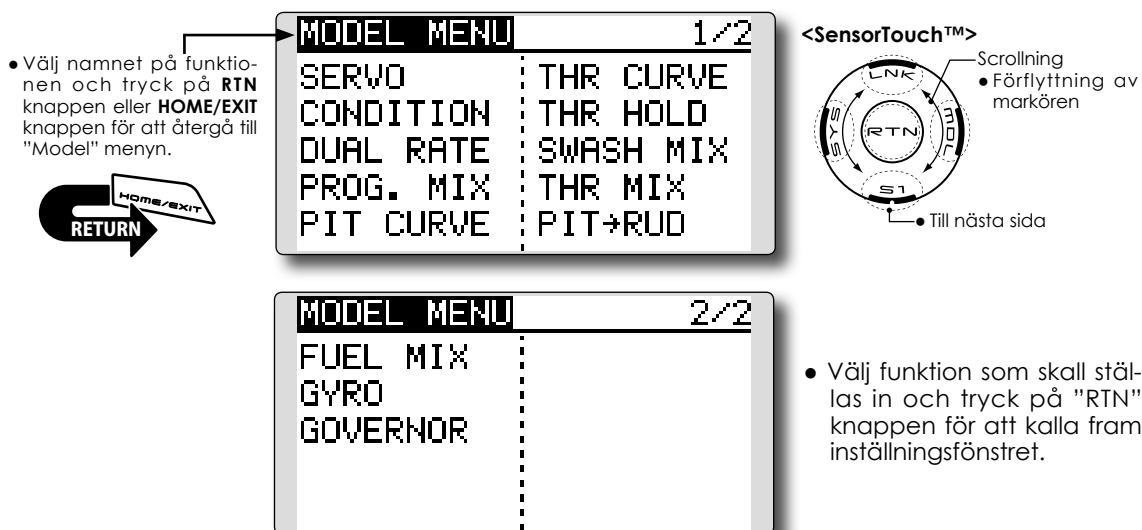

The diagram illustrates the Model Menu navigation process. It shows two screenshots of the menu. The first screenshot, labeled "MODEL MENU 1/2", lists functions: SERVO, CONDITION, DUAL RATE, PROG. MIX, PIT CURVE, THR CURVE, THR HOLD, SWASH MIX, THR MIX, and PIT→RUD. The second screenshot, labeled "MODEL MENU 2/2", lists: FUEL MIX, GYRO, and GOVERNOR. A diagram of the SensorTouch controller shows the RTN button and the scroll wheel. A legend indicates that the scroll wheel is used for scrolling and moving the cursor, and the RTN button is used to go to the next page. A RETURN button is also shown.

MODEL MENU 1/2

SERVO	THR CURVE
CONDITION	THR HOLD
DUAL RATE	SWASH MIX
PROG. MIX	THR MIX
PIT CURVE	PIT→RUD

MODEL MENU 2/2

FUEL MIX	
GYRO	
GOVERNOR	

<SensorTouch™>

- Scrollning
- Förflyttning av markören
- Till nästa sida

• Välj funktion som skall ställas in och tryck på "RTN" knappen för att kalla fram inställningsfönstret.

Lista på Model menyns funktioner (helikopter)

PIT CURVE: Inställning av pitchkurvan i olika flygmoder.

THR CURVE: Inställning av trottellkurvor och trim i hovringsläget för olika flygmoder.

THR HOLD: Ställer trotteln i tomgång vid autorotation.

SWASH MIX: Kompensation av swashplattan för olika styrkommandon.

THROTTLE MIX: Kompensation av trotteln när andra styrkommandon ges.

PIT to RUD: Kompenserar för vridmomentsförändringar vid förändring av pitch.

GYRO: Används för att ställa in olika känsligheter och moder på gyrot.

GOVERNOR: Används för att hålla konstant varvtal på huvudrotorn.

PIT CURVE/PIT TRIM

Pitchkurva

Med denna funktion anpassas pitchkurvan till trottelspakens rörelse på ett optimalt sätt för varje flygmod.

*En enklare kurva kan göras genom att reducera antalet punkter till 2 eller 3 och sedan ställa in värden för dessa punkter.

- Välj [PIT CURVE] i "Model" menyn och tryck på "RTN" knappen för att kalla fram fönstret nedan.

Aktuell flygmod

<SensorTouch™>

- Scrolling
- Förflyttning av markören
- Val av mod
- Inställning av värde
- Till nästa sida

*Grafen visar även funktionen av pitchtrim.

- Värde för kurvpunkt
- Läge för kurvpunkt
- Kopiering av pitchkurva

HOME/EXIT
RETURN

Inställning

• Inställning av 5-punkters kurva

[Värde i punkt]

1. Flytta markören till värdet för önskad punkt och tryck på "RTN" knappen.

Ställ in önskat värde genom att scrolla.

Startvärden: P1: -100%, P2: -50%, P3: 0%, P4: +50%, P5: +100%

Inställningsområde: -100%~+100%

*För att återfå startvärdet, håll "RTN" knappen intryckt under en sekund.

Tryck på "RTN" knappen för att återgå till markörförflyttning.

2. Upprepa ovanstående procedur för övriga punkter.

[Förflyttning av punkt]

1. Flytta markören till läget för önskad punkt och tryck på "RTN" knappen.

Ställ in önskat värde genom att scrolla.

Startvärden: P1: (0%), P2: 25%, P3: 50%, P4: 75%, P5: (100%)

Inställningsområde: Upp till 2.5% intill närliggande punkt.

*För att återfå startvärdet, håll "RTN" knappen intryckt under en sekund.

Tryck på "RTN" knappen för att återgå till markörförflyttning.

2. Upprepa ovanstående procedur för övriga punkter.

[Borttagning/återinsättning av punkt]

Flytta markören till läget för önskad punkt som skall tas bort/återinsättas. Tryck på "RTN" knappen under en sekund.

• Kopiering av "Pitch curve" mellan flygmoder

Flytta markören till "COPY" och tryck på "RTN" knappen. Välj till vilken flygmod kopiering skall ske genom att scrolla och tryck på "RTN" knappen. Välj [YES] och tryck på "RTN" knappen.

Inställning av kurva Normal

*Ställ in en kurva centrerad runt hovringläget. Ställ in kurvan tillsammans med trottelspakens (normal) för att erhålla ett konstant varvtal vid stig/sjunk.

Inställning av kurva "Idle up"

*På kurvans övre del, ställ in maxpitchen så att motorn precis saktar pga belastningen. På kurvans undre del ställ in så att den passar för manövrar av typen roll, looping 3D eller andra önskemål.

Inställning av kurva "Throttle hold"

*Kurvan för "Throttle Hold" används vid autorotation.

Handhavande

OBS!

När motorn inför flygning skall startas, starta alltid med normalkurvan ("Idle Up" omkopplaren i läge "OFF") och ha trottelspaken i tomgångsläget.

Exempel på inställning av kurvor

Kurvorna nedan är exempel på kurvor där pitchvinkeln matats in för lägena låg, center och hög med antingen 3 eller fem punkter i kurvan för de olika flygmoderna. Vid skapandet av vissa kurvor har

punkter tagits bort.

När en kurva skall skapas, utgå från de värden som finns i modellens bruksanvisning eller andra referensvärden.

•Pitchkurvor (exempel)

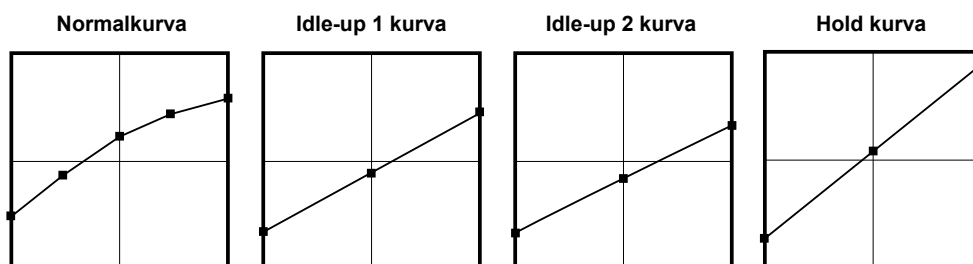

Pitch Trim (Hovering pitch, high pitch, low pitch)

[Inställning av pitch i hovringsläget]

```
PIT CURVE NORMAL 2/3
HOVER EDIT NORMAL
ACT ON LD
MODE CTRM
RATE +30% (+0%)
RANGE 100%
```

Hovering pitch trim

Med denna funktion kan pitchen fintrimmas runt hovringsläget. Används normalt bara i flygläget för hovring. Med fintrimningen kan effekter av små variationer av rotorvarvet pga temperatur, fuktighet eller andra orsaker justeras. Ställ in så att motorvarvet hålls konstant. Funktionen används tillsammans med funktionen "Hovering Throttle Trim" för att er hålla en så noggrann inställning som möjligt.

Inställning

- Ställ in ACT till [ON]. (Fabriksinställning)
- Välj manöverdon.
I exemplet: LD (Fabriksinställning)
- Välj trimmod (Mode: CTRM/NORM).
CTRM mode: Största trimvariation nära mittläget. (Rekommenderas)
NORM mode: Normal trim (parallell förflyttning av kurvan). Fördelen med denna mod är att pitch i hovringsläget kan ändras utan att ändra kurvans utseende.
- Hur mycket [RATE] trimmern skall påverka kurvan och åt vilket håll kan ställas in.
- Inom vilket område [Range] trimmen skall verka.
Om värdet sätts litet verkar bara trimmern runt mittläget.

[Inställning av "Low/High pitch trim"]

```
PIT CURVE NORMAL 3/3
EDIT NORMAL
LOW PITCH | HIGH PITCH
ACT INH --| ACT INH --
RATE +30% | RATE +30%
( +0%)   | ( +0%)
```

High Pitch/Low Pitch Trim

Trimning av pitchen i pitchfunktionens ändlägen. Hur mycket trimmern skall verka [Rate] och åt vilket håll kan ställas in samt om funktionen skall vara påslagen eller inte.

Inställning

- Ställ in [ACT] till [ON].
- Välj manöverdon [--].
Exempel: LS (high side), RS (low side)
- Hur mycket trimmern skall verka [Rate] och åt vilket håll kan ställas in.
- Trimmern verkar på "high side" och "low side" med referens till mittläget.

THR CURVE/THROTTLE HOVER TRIM

Trottelskurva

Med denna funktion anpassas trottelskurvan till trottelspakens rörelse på ett optimalt sätt för varje flygmod.

"Throttle Hover Trim". Med denna funktion kan trotteln fintrimmas runt hovringsläget. Används normalt bara i flygläget för hovring. Med fintrim-

ningen kan effekter av små variationer av rotorvarvet pga temperatur, fuktighet eller andra orsaker justeras. Ställ in så att motorvarvet hålls konstant. Funktionen används tillsammans med funktionen "Hovering Pitch Trim" för att erhålla en så noggrann inställning som möjligt.

- Välj [THR CURVE] i "Model" menyn och tryck på "RTN" knappen för att kalla fram fönstret nedan.

Point	Value	Target
5	100.0	(100)
4	75.0	75.0
3	50.0	50.0
2	25.0	25.0
1	0.0	(0)

- Välj namnet på funktionen och tryck på RTN knappen eller HOME/EXIT knappen för att återgå till "Model" menyn.
- Värde i punkt
- Läge på punkt
- Kopiering av trottelskurva

Aktuell flygmod

*Grafen visar även funktionen av "throttle hover trim".

<SensorTouch™>

- Scrolling
- Förflyttning av markören
- Val av mod
- Inställning av värde

Till nästa sida

Inställning

• Inställning av 5-punkters kurva

[Värde i punkt]

1. Flytta markören till värdet för önskad punkt och tryck på "RTN" knappen.

Ställ in önskat värde genom att scrolla.

Startvärden: P1: 0%, P2: 25%, P3: 50%, P4: 75%, P5: 100%

Inställningsområde: 0%~100%

*För att återfå startvärdet, håll "RTN" knappen intryckt under en sekund.

Tryck på "RTN" knappen för att återgå till markörförflyttning.

2. Upprepa ovanstående procedur för övriga punkter.

[Förflyttning av punkt]

1. Flytta markören till läget för önskad punkt och tryck på "RTN" knappen.

Ställ in önskat värde genom att scrolla.

Startvärden: P1: (0%), P2: 25%, P3: 50%, P4: 75%, P5: (100%)

Inställningsområde: Upp till 2.5% intill närliggande punkt.

*För att återfå startvärdet, håll "RTN" knappen intryckt under en sekund.

Tryck på "RTN" knappen för att återgå till markörförflyttning.

2. Upprepa ovanstående procedur för övriga punkter.

[Borttagning/återinsättning av punkt]

Flytta markören till läget för önskad punkt som skall tas bort/återinsättas. Tryck på "RTN" knappen under en sekund.

• Kopiering av "Throttle curve" mellan flygmoder

Flytta markören till [COPY] och tryck på "RTN" knappen. Välj till vilken flygmod kopiering skall ske genom att scrolla och tryck på "RTN" knappen. Välj [YES] och tryck på "RTN" knappen.

Inställning av kurva Normal

*Normalkurvan är en enkel kurva centrerad runt hovringsläget. Ställ in tillsammans med pitchkurvan för att erhålla konstant motorvarv under stig/sjunk.

Inställning av kurva "Idle up"

*Ställ in en kurva som håller konstant motorvarv även när pitchen minskas under flygning. Ställ in kurvor som passar för looping, roll, 3D eller andra behov.

Handhavande

OBS!

När motorn inför flygning skall startas, starta alltid med normalkurvan ("Idle Up" omkopplaren i läge "OFF") och ha trottelspaken i tomgångsläget.

Exempel på inställning av kurvor

Kurvorna nedan skapades genom användning av "POINT" kurva och inmatning av värden i 5 punkter. 0% (low side), 25%, 50% (center), 75%, 100% (high) för varje flygmod.

När en kurva skall skapas, utgå från de värden som finns i modellens bruksanvisning eller andra referensvärden.

•Trottelkurvor (exempel)

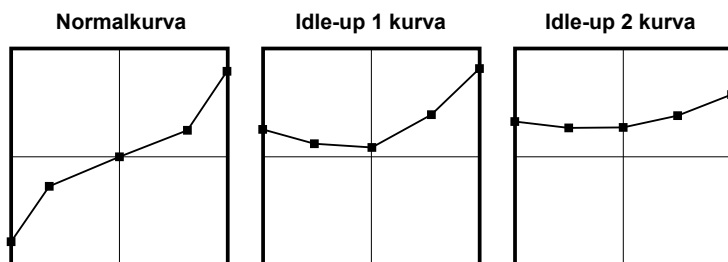

Throttle Hover trim (trotteltrim i hovringsläget)

[Inställning av "Throttle hover trim"]

THR CURVE	NORMAL	2/3
HOVER	EDIT	NORMAL
ACT	ON	RD
MODE	CTRM	
RATE	+30%	(-1%)
RANGE	100%	

Inställning

- Ställ in ACT till [ON]. (Fabriksinställning)
- Välj manöverdon.
I exemplet: RD (Fabriksinställning)
- Välj trimmod (Mode: CTRM/NORM).
CTRM mode: Största trimvariation nära mittläget. (Rekommenderas)
NORM mode: Normal trim (parallell förflyttning av kurvan).
- Hur mycket [RATE] trimmern skall påverka kurvan och åt vilket håll kan ställas in.
- Inom vilket område [Range] trimmen skall verka.
Om värdet sätts litet verkar bara trimmern runt mittläget.

Throttle limiter funktionen (begränsning av trottelslag)

Med funktionen kan trottels utslag begränsas.

*Ett manöverdon kan väljas som ändrar begränsningen under flygning.

[Inställning av "Throttle limiter"]

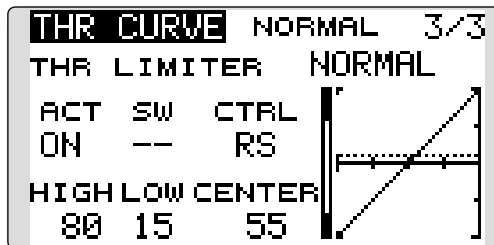

Inställning

*Funktionen återfinns under 3:e sidan i "THR CURVE".

•Aktivering av funktionen.

1. Flytta markören till "ACT" och tryck på "RTN" knappen.
2. Välj "ACT" genom att scrolla.

*Inställningen blinkar.

INH: Inhibit (avstängd)

ACT: Aktiverad

3. Välj inställning genom att trycka på "RTN" knappen.

•ON/OFF manöverdon

1. Flytta markören till "SW" och tryck på "RTN" knappen.
2. Fönstret för val av manöverdon visas. Välj och tryck på "RTN" knappen.

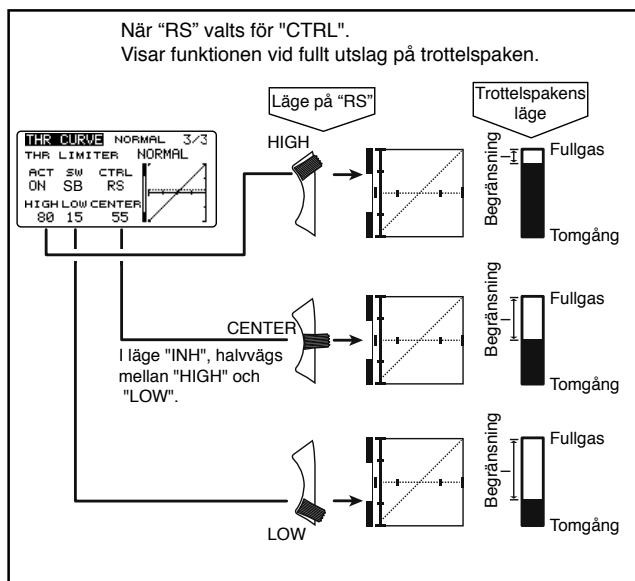

•"High side" begränsning

1. Välj "HIGH" och tryck på "RTN" knappen.
2. Ställ in begränsningen genom att scrolla.
*En visare framträder till vänster om grafen.
3. Tryck på "RTN" knappen för att återgå till markörförflyttning.

•"Low side" begränsning

1. Välj "LOW" och tryck på "RTN" knappen.
2. Ställ in begränsningen genom att scrolla.
*En visare framträder till vänster om grafen.
3. Tryck på "RTN" knappen för att återgå till markörförflyttning.

•Val av manöverdon för kontroll av limiterns arbetsområde.

1. Flytta markören till "CTRL" och tryck på "RTN" knappen.
2. Fönstret för val av manöverdon visas. Välj och tryck på "RTN" knappen.

*Limiterns arbetsområde visas med en streckad linje.

*Om manöverdonet som valts är NULL (--), fungerar inte limitern.

•Ändring av manöverdonets mittläge

1. Flytta markören till "CENTER" och tryck på "RTN" knappen under en sekund. Inställningen ändras från "INH" till ett värde.
2. När värdet ändras, kan manöverdonets neutraläge ändras.

*Med "CENTER" INH, blir neutraläget mellan "LOW" och "HIGH".

*När "CENTER" ändras från "INH" till värde, blir neutraläget mellan "LOW" och "HIGH".

*Värdet för "CENTER" kan ställas in mellan "LOW" och "HIGH".

THR HOLD

Med funktionen ställs trottels läge under auto-rotation in. Trottelservots hastighet kan ställas in. (Speed)

OBS: I fabriksinställningen finns ingen omkopplare anvisad för funktionen. Innan inställning av värden sker rekommenderar vi att en omkopplare väljs.

Använd funktionen "CONDITION" i "Model" menyn.

- Välj [THR HOLD] i "Model" menyn och tryck på "RTN" knappen för att kalla fram fönstret nedan.

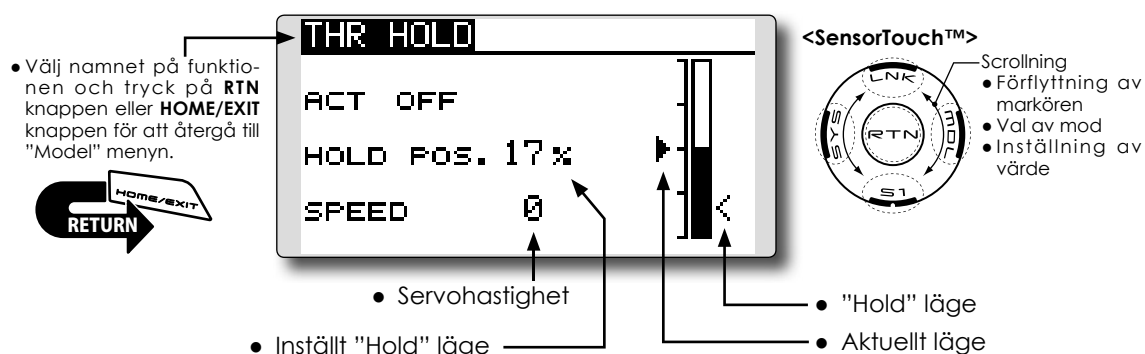

Inställning

• Val av omkopplare för "HOLD"

Använd funktionen [CONDITION] i "Model" menyn för att välja omkopplare.

Exempel: SG

• Inställning av trottelläget för "HOLD"

Flytta markören till värdet för [HOLD POS.] och tryck på "RTN" knappen.

Ställ in önskat värde genom att scrolla.

Startvärde: 17%

Inställningsområde: 0%~50%

*Ställ in så att förgasaren stänger helt.

*För att återfå startvärdet, håll "RTN" knappen intryckt under en sekund.

Tryck på "RTN" knappen för att återgå till markörförflyttning.

• Inställning av servohastighet

Flytta markören till värdet för [SPEED] och tryck på "RTN" knappen.

Ställ in önskat värde genom att scrolla.

Startvärde: 0

Inställningsområde: 0~27 (maximal fördröjning)

*För att återfå startvärdet, håll "RTN" knappen intryckt under en sekund.

Tryck på "RTN" knappen för att återgå till markörförflyttning.

Handhavande

OBS!

När motorn inför flygning skall startas, starta alltid med normalkurvan ("Idle Up" omkopplaren i läge "OFF") och ha trottelspaken i tomgångsläget.

SWASH MIX

Funktionen korrigerar för hur swashplattans rörelse i ett plan påverkar rörelsen i ett annat plan. Kan ställas in individuellt för alla flygmoder.

Inställningar kan göras oberoende av varandra med kurvor för skevroder, höjdroder och pitch.

- Välj [SWASH MIX] i "Model" menyn och tryck på "RTN" knappen för att kalla fram fönstret nedan.

• Välj namnet på funktionen och tryck på RTN knappen eller HOME/EXIT knappen för att återgå till "Model" menyn.



Aktuell flygmod

SWASH MIX	NORMAL	1/2
EDIT		
NORMAL	RATE1	RATE2
AIL→ELE	+0%	+0%
ELE→AIL	+0%	+0%
PIT→AIL	+0%	+0%
PIT→ELE	+0%	+0%

<SensorTouch™>

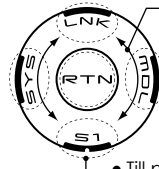

- Scrollning
- Förflyttning av markören
- Val av mod
- Inställning av värde
- Till nästa sida

Inställning

- Val av flygmod

• Aktivering av mixningen

Flytta markören till [ACT] inställningen och tryck på "RTN" knappen.

Välj mod genom att scrolla.

*Vald mod blinkar.

Tryck på "RTN" knappen för att aktivera mixningen ("ON" visas).

[Val av omkopplare]

Om [--] är valt, styrs mixningen av vald flygmod.

Om omkopplare ska väljas för [ON]/[OFF], flytta markören till [SW] inställningen och tryck på "RTN" knappen. Välj omkopplare och dess till-läge.

*För en mer detaljerad beskrivning av hur omkopplare väljs och i vilket läge de skall vara till eller från, se sidan 166 i slutet på bruksanvisningen.

• Inställning av mixvärde

Flytta markören till önskat mixvärde [RATE1] eller [RATE2] och tryck på "RTN" knappen.

Ställ in önskat värde genom att scrolla.

Startvärde: 0%

Inställningsområde: -100~+100%

*För att återfå startvärdet, håll "RTN" knappen intryckt under en sekund.

Tryck på "RTN" knappen för att återgå till markörförflyttning.

Exempel på användning

- Som ett exempel, använd "swash mixing" för att korrigera oönskade tendenser i rollplanet. Slå på mixningen [AIL → ELE] [ACT] till "ON". Om nosen pekar uppåt i högerroll: När [RATE2] sidan ges ett negativt värde, mixas dykroder in när höger skevroder ges. Ställ in önskat värde. Vid vänsterroll, ställ in [RATE1].

SWASH MIX	2/2
	ACT SW TRIM
AIL→ELE	INH -- OFF
ELE→AIL	INH -- OFF
PIT→AIL	INH --
PIT→ELE	INH --

• Inställning av "Trim" mod

För att ändra [TRIM] mod, flytta markören till [TRIM] inställningen och tryck på "RTN" knappen.

Välj "ON/OFF" genom att scrolla.

*Vald inställning blinkar.

Tryck på "RTN" knappen och återgå till markörförflyttning.

*Om masterkanalens trim skall påverka mixningen, välj [ON], annars [OFF].

THROTTLE MIX

Med denna funktion kan belastningen på motorn vid stora utslag på swashplattan korrigeras med trotteln. Ändrad belastning på motorn vid piruetter finns också korrigerad för.

Exempel på användning

- Vid stora utslag på skevroder belastas motorn som då kan gå ner i varv. Med korrektionen kan ökad trotteln mixas in från skevroderfunktionen. Mixningen kan ställas in oberoende för vänster resp. höger skevroderutslag. ("Rate1" resp. "Rate2")

- Välj [THROTTLE MIX] i "Model" menyn och tryck på "RTN" knappen för att kalla fram fönstret nedan.

- Välj namnet på funktionen och tryck på RTN knappen eller HOME/EXIT knappen för att återgå till "Model" menyn.



- Val av flygmod

Aktuell flygmod

THR MIX	NORMAL	1/2
EDIT		
NORMAL	RATE1	RATE2
AIL→THR	+0%	+0%
ELE→THR	+0%	+0%
RUD→THR	+0%	+0%

<SensorTouch™>

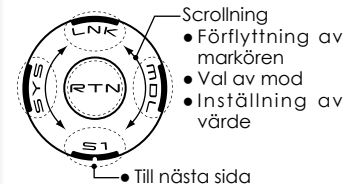

THR MIX			2/2
	ACT	SW	MODE
AIL→THR	INH	--	CTRM
ELE→THR	INH	--	CTRM
RUD→THR	INH	--	CTRM

Inställning

• Aktivering av mixningen

Flytta markören till [ACT] inställningen och tryck på "RTN" knappen.

Välj mod genom att scrolla.

*Vald mod blinkar.

Tryck på "RTN" knappen för att aktivera mixningen ("ON" visas).

[Val av omkopplare]

Om [--] är valt, styrs mixningen av vald flygmod.

Om omkopplare ska väljas för [ON]/[OFF], flytta markören till [SW] inställningen och tryck på "RTN" knappen. Välj omkopplare och dess till-läge.

*För en mer detaljerad beskrivning av hur omkopplare väljs och i vilket läge de skall vara till eller från, se sidan 166 i slutet på bruksanvisningen.

• Inställning av mixvärde

Flytta markören till önskat mixvärde [RATE1] eller [RATE2] och tryck på "RTN" knappen.

Ställ in önskat värde genom att scrolla.

Startvärde: 0%

Inställningsområde: -100~+100%

*För att återfå startvärdet, håll "RTN" knappen intryckt under en sekund.

Tryck på "RTN" knappen för att återgå till markörförflyttning.

• Inställning av arbetsmod

Flytta markören till [MODE] inställningen och tryck på "RTN" knappen.

Välj arbetsmod genom att scrolla.

*Vald mod blinkar.

CTRM mod: Korrektioner bara runt hovringsläget.

LIN. mod: Korrektioner längs hela kurvan.

Tryck på "RTN" knappen för att återgå till markörförflyttning.

PIT to RUD mixing (Revolution mixing)

Mixningen används när vridmomentförändringar orsakade av pitchförändringar och gaspådrag skall korrigeras med sidroderutslag (stjärtrotor). Ställ in så att modellen inte vrider sig när trottelspaken manövreras.

- Välj [PIT to RUD] i "Model" menyn och tryck på "RTN" knappen för att kalla fram fönstret nedan.

OBS: Om moderna gyron av typen GY eller "Heading Hold" används, skall *inte* denna funktion användas. Korrigeringen görs av gyrot. Om mixningen används till dessa typer av gyron i "AVCS" mod får gyrona felaktiga insignaler och fungerar sämre.

- Välj namnet på funktionen och tryck på RTN knappen eller HOME/EXIT knappen för att återgå till "Model" menyn.

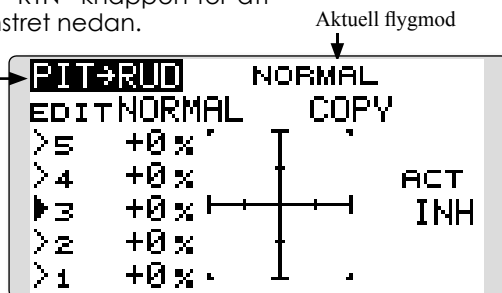

<SensorTouch™>

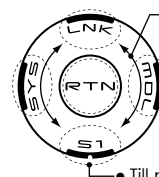

- Scrolling
- Förflyttning av markören
- Val av mod
- Inställning av värde
- Till nästa sida

Inställning

• Aktivering av mixningen

Flytta markören till [ACT] inställningen och tryck på "RTN" knappen.

Välj mod genom att scrolla.

*Vald mod blinkar.

Tryck på "RTN" knappen för att aktivera mixningen ("ON" visas).

• Inställning av 5-punkters kurva

[Värde i punkt]

1. Flytta markören till värdet för önskad punkt och tryck på "RTN" knappen.

Ställ in önskat värde genom att scrolla.

Startvärden: P1~P5: 0%

Inställningsområde: -100%~+100%

*För att återfå startvärdet, håll "RTN" knappen intryckt under en sekund.

Tryck på "RTN" knappen för att återgå till markörförflyttning.

2. Upprepa ovanstående procedur för övriga punkter.

• Kopiering av "PIT to RUD" kurva mellan flygmoder

Flytta markören till [COPY] och tryck på "RTN" knappen. Välj till vilken flygmod kopiering skall ske genom att scrolla och tryck på "RTN" knappen. Välj [YES] och tryck på "RTN" knappen.

Mixkurva i flygmod "Normal"

Börja med små värden på mixkurvan.

För en medurs roterande huvudrotor och pitchen manövreras på plussidan, ställ in mixningen för medurs rotation. Ställ först in hovringsläget och sedan neutralläget.

1. Inställning mellan start och hovringsläge

Upprepa start till hovringsläge och åter till landning med konstant fart och i lugn takt. Justera mixningen så att modellen inte roterar när trottelspaken manövreras.

2. Inställning från hovringsläge till stigning och sjunka åter till hovringsläge

Upprepa manövern att stiga med konstant hastighet från hovringsläget och sedan sjunka med konstant hastighet. Justera mixningen så att modellen inte roterar när trottelspaken manövreras.

Mixkurva i flygmod "Idle Up"

Ställ in mixningen så att modellen flyger rakt fram vid hög fart framåt. Ställ in för varje flygmod.

GYRO mixning

Med denna funktion kan gyrots känslighet och arbetsmod ("Normal/AVCS") ställas om separat för varje flygmod.

Gyrots inställningar kan följa vald flygmod eller växlas med omkopplare (5 känsligheter).

*Kompatibelt med det 3-axliga gyrot (CGY750).

OBS: När funktionerna [Gyro2]/[Gyro3] används, tilldela [Gyro2]/[Gyro3] till någon ledig kanal i "FUNCTION" fönstret.

Välj alltid [--] för både (CTRL) och (Trim) i [Gyro] funktionen i "FUNCTION" i "Linkage" menyn.

- Välj [GYRO] i "Model" menyn och tryck på "RTN" knappen för att kalla fram fönstret nedan.

• Välj namnet på funktionen och tryck på RTN knappen eller HOME/EXIT knappen för att återgå till "Model" menyn.



<SensorTouch™>

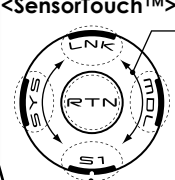

- Scrolling
- Förflyttning av markören
- Val av mod
- Inställning av värde
- Till nästa sida

• Växla flygläge som ställs in genom att trycka på "S1" knappen

*När gyrokänsligheten är inställd att växlas med omkopplare, visas inte flygmoden.

• Känslighetsvärdet kan ändras genom att välja en annan siffra.

*När alla gyron är inställda för att växla känsligheten med flygmod, visas inte denna position .

• När någon gyrofunktionerna väljs, kommer ett detaljerat fönster för inställning fram.

• Flygmod som ställs in

Aktuell flygmod

• Växla känslighet med omkopplare /flygmod

• ON: Startvärde

• Typ av gyro: [GY]/[NORM]

• Gyrokänslighet

• Manöverdon och värden för fininställning

• Val av gyromod: [AVCS]/[NORM]

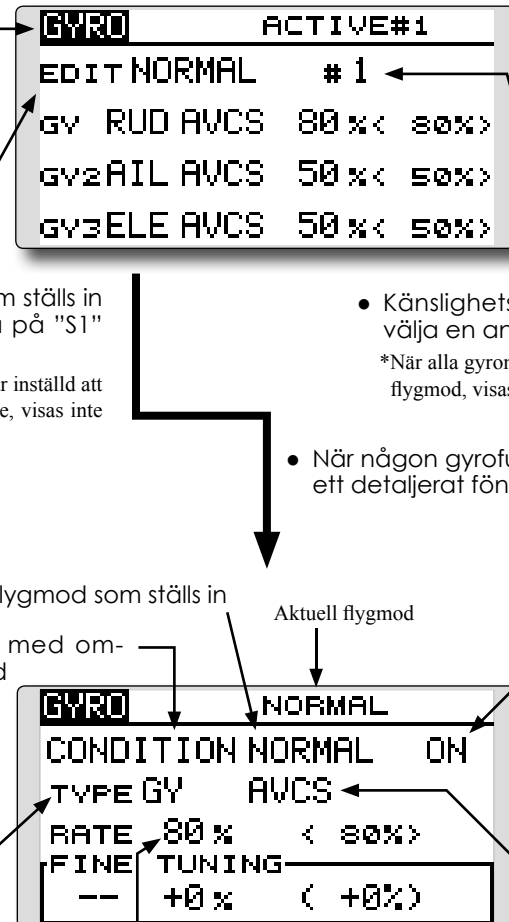

Inställning

● Val av gyrotyp

Flytta markören till [TYPE] inställningen och tryck på "RTN" knappen. Välj typ av gyro genom att scrolla.

[GY]: Om gyrot är ett Futaba GYA.

[NORM]: Om gyrot är av annan typ än Futaba GYA.

Tryck på "RTN" knappen för att byta gyrotyp och återgå till markörflyttning.

*Om gyrot som används är ett Futaba GYA och [GY] är inställt, används känslighetsvärdet både i AVCS och NORM mode.

● Val av arbetsmod för gyrot (GYA gyro)

Flytta markören till inställningen av arbetsmod och tryck på "RTN" knappen. Välj arbetsmod genom att scrolla.

[AVCS]: AVCS mod

[NORM]: Normal mod

Tryck på "RTN" knappen och återgå till markörflyttning.

● Inställning av känslighet

Flytta markören till känslighetsvärdet och tryck på "RTN" knappen. Välj känslighet genom att scrolla.

Startvärde: 80%

Inställningsområde: 0~100%

*För att återfå startvärdet, håll "RTN" knappen intryckt under en sekund.

Tryck på "RTN" knappen för att återgå till markörflyttning.

● Fininställning

Flytta markören till [--] inställningen och tryck på "RTN" knappen. Välj manöverdon.

*För en mer detaljerad beskrivning av hur omkopplare väljs och i vilket läge de skall vara till eller från, se sidan 166 i slutet på bruksanvisningen.

Flytta markören till trimvärdet och tryck på "RTN" knappen.

Ställ in önskat trimvärde genom att scrolla.

Startvärde: 0%

Inställningsområde: -20~+20%

*För att återfå startvärdet, håll "RTN" knappen intryckt under en sekund.

Tryck på "RTN" knappen för att återgå till markörflyttning.

<Exempel>Gyrokänsligheten ställs in via en omkopplare, oberoende av flygmod.

Vanligtvis så ändras gyrokänsligheten via flygmoden.

Inställning av två gyrokänsligheter inom samma flygmod.

1. Välj [GYRO] i "Model" menyn och kalla fram inställningsfönstret genom att trycka på "RTN" knappen.

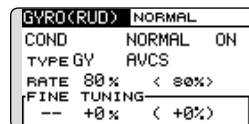

2. Flytta markören till [COND] och tryck på "RTN" knappen för att kalla fram inställningsfönstret. Välj omkopplare [SW]. Tryck på "RTN" knappen för att övergå till markörflyttning.

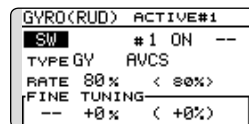

3. # siffran visar aktuellt läge för vald omkopplare. Om # 1, flytta markören till [--] och tryck på "RTN" knappen.

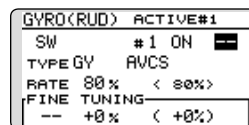

4. Välj [SF] i fönstret [H/W SELECT] och dess ena läge.

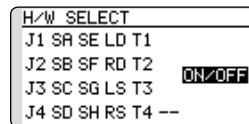

5. Inställning av [TYPE GY] och [RATE] för ena omkopplarläget "#1=SF top".

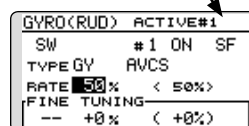
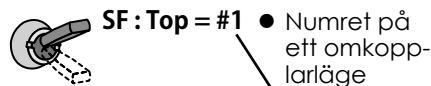

6. Inställning av läge "#2". Flytta markören till [#1] objektet och tryck på "RTN" knappen för att kalla fram inställningsfönstret. Välj [#2]. Tryck på "RTN" knappen för att återgå till markörflyttning.

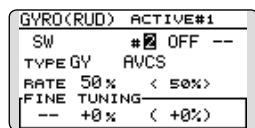

7. Flytta markören till [--] objektet och tryck på "RTN" knappen.
8. [SF] väljs i [H/W SELECT] dess andra läge. Tryck på "RTN" knappen.
9. Inställning av [TYPE GY] och [RATE] för andra omkopplarläget "#2=SF Bottom".



SF : Bottom = #2

Numret på ett omkopplarläge

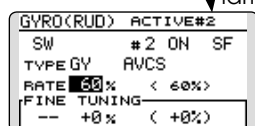

*Om en 3-läges omkopplare väljs, kan 3 olika gyrokänsligheter ställas in.

*Kombinationer av två eller flera omkopplare kan inte göras.

GOVERNOR mixning

Om en Futaba GV-1/GY701/CGY750 governor används, kan man med denna funktion ställa in rotorns varvtal. Varvtalet kan ändras för varje flygmod.

*Anslut guvernorns kanal för varvtalsinställning till CH7 (fabriksinställning)

*Om en separat omkopplare för governor till/från skall användas, anslut guvernorns sladd för till/från till CH8 (fabriksinställning) och låt omkopplaren styra CH8 (Governor2) i "Function" fönstret i "Linkage" menyn.

OBS: Välj alltid [-] för både (CTRL) och (Trim) i [Governor] funktionen i "FUNCTION" i "Linkage" menyn.

- Välj [GOVERNOR] i "Model" menyn och tryck på "RTN" knappen för att kalla fram fönstret nedan.
 - Inställning för flygmod
 - Flygmod/omkopplare
- Välj namnet på funktionen och tryck på RTN knappen eller HOME/EXIT knappen för att återgå till "Model" menyn.
 - Aktuell flygmod
- Val av enhet för visning: [%]/[rpm]
 - Manöverdon och värden för fininställning
 - Inställning av varvtal
- ACT/INH: INH (Fabriksinställning)
 - Scrolling
 - Förflyttning av markören
 - Val av mod
 - Inställning av värde
 - Till nästa sida

Inställning

• Aktivering av mixningen

Flytta markören till [INH] inställningen och tryck på "RTN" knappen.

Välj mod genom att scrolla.

*Vald mod blinkar.

Tryck på "RTN" knappen för att aktivera mixningen. ("ON" visas.)

När inställningen för Governor ändras från startvärdet "INH" till "ON", visas fönstret för inställning av ändlägen i aktuell flygmod.

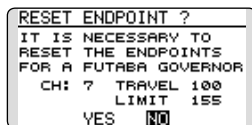

*När funktionens inställning av "ON/OFF" i inställningsfönstret ändras, återgår inställning av rpm kanal (CH), ändlägen (TRAVEL) och begränsning (LIMIT) till sina startvärden.

*När "INH" ändras till "ACT (ON)", initialiseras värdena för "TRAVEL" till 100 och "LIMIT" till 155.

*I alla flygmoder, när inställningen ändras till "INH", initialiseras värdena för "TRAVEL" till 100 och "LIMIT" till 135.

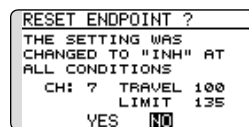

Scrolla fram till antingen "YES" (startvärden) eller NO (ändlägen används inte). Tryck på "RTN" knappen för att bekräfta valet.

• Inställning av varvtal (RPM)

Flytta markören till [RATE] värdet och tryck på "RTN" knappen.

Ställ in varvtalet genom att scrolla.

Startvärde: 50% (1500rpm)

Inställningsområde: OFF, 0~110% (OFF, 1000~2100rpm)

*För att återfå startvärdet, håll "RTN" knappen intryckt under en sekund.

Tryck på "RTN" knappen för att återgå till markörförflyttning.

• Val av enhet för visning av varvtal

Flytta markören till [UNIT] inställningen och tryck på "RTN" knappen.

Välj enhet genom att scrolla.

Tryck på "RTN" knappen för att återgå till markörförflyttning.

● Val av display mod

*När [rpm] mod är vald enligt ovan, kan fönstrets utseende förändras.

*Det är ingen skillnad på vad sändaren ger ifrån sig i de båda moderna. Kalibrering måste ske i guvernorn.

*För att kunna använda guvernorn tillsammans med T14SG, sändaren, måste guvernorns inställning för 700rpm mod ändras.

När "MODE" ändras i inställningsfönstret för guvernorn, visas ändringen i fönstret.

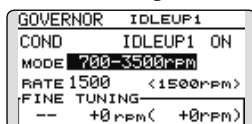

I tabellen nedan visas förhållandet mellan % och varvtalet (rpm).

MODE	0%	50%	100%	110%
1000-2000rpm	1000rpm	1500rpm	2000rpm	2100rpm
1000-2500rpm	1000rpm	1500rpm	2500rpm	2700rpm
1000-3500rpm	1000rpm	1500rpm	3500rpm	3900rpm
700-2000rpm	700rpm	1500rpm	2000rpm	2100rpm
700-2500rpm	700rpm	1500rpm	2500rpm	2700rpm
700-3500rpm	700rpm	1500rpm	3500rpm	3900rpm

● Fininställning

Flytta markören till [--] inställningen och tryck på "RTN" knappen. Välj manöverdon.

*För en mer detaljerad beskrivning av hur omkopplare väljs och i vilket läge de skall vara till eller från, se sidan 166 i slutet på bruksanvisningen.

Flytta markören till [FINE TUNING] värdet och tryck på "RTN" knappen.

Ställ in önskat värde genom att scrolla.

Startvärde: 0% (0 rpm)

Inställningsområde: -20~+20% (-200~+200rpm)

*För att återfå startvärdet, håll "RTN" knappen intryckt under en sekund.

Tryck på "RTN" knappen för att återgå till markörflyttning.

<Exempel>Varvtalet (rpm) ändras via en omkopplare istället för flygmod.

Vanligtvis så ändras varvtalet (rpm) via flygmoden.

Inställning av två varvtalet inom samma flygmod.

1. Välj [GOVERNOR] i "Model" meny och kalla fram inställningsfönstret genom att trycka på "RTN" knappen.

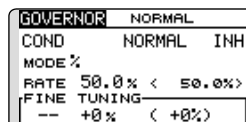

2. Flytta markören till [COND] och tryck på "RTN" knappen för att kalla fram inställningsfönstret. Välj omkopplare [SW]. Tryck på "RTN" knappen för att övergå till markörflyttning. [INH] ändras till [ACT].

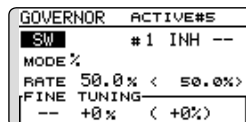

3. # siffran visar aktuellt läget för vald omkopplare. Om # 1, flytta markören till [--] och tryck på "RTN" knappen.

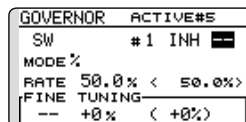

4. Välj [SF] i fönstret [H/W SELECT] och dess ena läge.

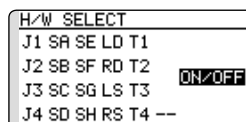

5. Inställning av [MODE] och [RATE] för ena omkopplarläget "#1=SF top".



SF: Top = #1 ● Numret på ett omkopplarläge

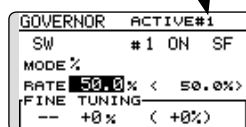

6. Inställning av läge "#2". Flytta markören till [#1] objektet och tryck på "RTN" knappen för att kalla fram inställningsfönstret. Välj [#2]. Tryck på "RTN" knappen för att återgå till markörflyttning. [INH] ändras till [ACT].

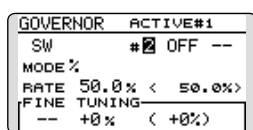

7. Flytta markören till [--] objektet och tryck på "RTN" knappen.
8. [SF] väljs i [H/W SELECT] dess andra läge. Tryck på "RTN" knappen.
9. Inställning av [MODE] och [RATE] för andra omkopplarläget "#2=SF Bottom".

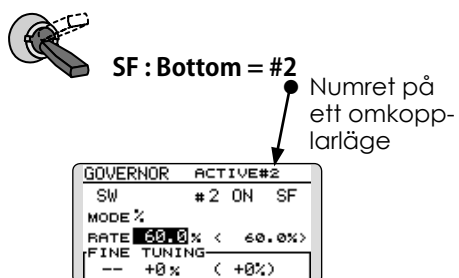

*Om en 3-läges omkopplare väljs, kan 3 olika gyrokänsligheter ställas in.

*Kombinationer av två eller flera omkopplare kan inte göras.

Med timerfunktionen kan olika tider mätas t ex motortid, tider för tävlingar mm. Två av varandra oberoende tidur finns att tillgå. Tiduren lagras tillsammans med modelldata och ställs in samtidigt som en modell väljs.

Start och stopp av tiduren kan skötas av valfri omkopplare eller spak. Läget för till eller från på omkopplare eller spak kan väljas fritt. Varje tidur kan räkna upp till 59 minuter och 59 sekunder .

Varje tidur kan ställas in för att antingen räkna upp (UP mod) eller ner (DOWN mod) och i (HOUR mode) upp till 99 timmar och 59 minuter.

När tiduret når en inställd sluttid hörs en signal. Vid nedräkning ljuder ett kort pip de sista tjugo sekunderna och under de sista tio sekunderna ett dubbelpip. När inställd sluttid nås hörs en lång signal och tiduret fortsätter att räkna men med ett - tecken framför tiden. Vid uppräknande tidur hörs också pip den sista tjugo och tio sekunderna och tiduret fortsätter att räkna tills det stängs av.

Timern kan också ställas in för att avge ett pip för varje minut som passerar.

”HOUR” moden är praktisk när t ex serviceintervaller för en motor skall registreras eller för andra mätningar över längre perioder.

*I ”HOUR” mod, visas ”xx (timmar): xx (minuter)” i fönstret. Sekunder visas inte.

*I ”HOUR” mod, blinkar tecknet ”:” under mätning.

*I ”HOUR” mod är larmet avstängt.

- Välj ST1 eller ST2 i startfönstret och tryck på ”RTN” knappen för att kalla fram inställningsfönstret nedan

• Välj namnet på funktionen och tryck på RTN knappen eller HOME/EXIT knappen för att återgå till startfönstret



TIMER

ST1 10:00.00 RESET

MODE DOWN START SA

ALARM 10:00 STOP SB

MEMORY OFF RESET SC

Vibes OFF

<SensorTouch™>

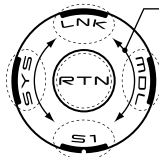

Scrolling

- Förflyttning av markören
- Val av mod
- Inställning av värde

Olika typer av "Vibes"

Om vibrering är valt, kommer sändaren att vibrera vid larm enligt nedanstående mönster.

TYPE 1		→
TYPE 2		→ →
TYPE 3		→ → → →
TYPE 4		→ → → → → →

Inställning av "TIMER" funktionen

• **Upp- eller ner-räknande**

Flytta markören till [MODE] inställningen och tryck på "RTN" knappen.

Välj mod genom att scrolla och tryck på "RTN" knappen.

[UP]: Uppräknande

[DOWN]: Nerräknande

[HOUR]: Timmod

• **Inställning av tid**

Flytta markören till [ALARM] tiden och tryck på "RTN" knappen.

Välj tid genom att scrolla.

[00]:[00]:[min]:[sek]

Tryck på "RTN" knappen för att återgå till markörförflyttning.

• **Val av omkopplare**

Flytta markören till [-] för "START" eller "RESET" och tryck på "RTN" knappen.

Välj manöverdon och till-läge genom att scrolla.

*För en mer detaljerad beskrivning av hur omkopplare väljs och i vilket läge de skall vara till eller från, se sidan 166 i slutet på bruksanvisningen.

[START]: Omkopplare för start

[STOP]: Omkopplare för stopp

[RESET]: Omkopplare för återställning

• **Minne**

Flytta markören till [MEMORY] inställningen och tryck på "RTN" knappen.

Välj mod genom att scrolla och tryck på "RTN" knappen.

[OFF]: Minnesfunktionen frånslagen

[ON]: Timern för aktuell modell nollställs inte vid byte av modell eller avstängning av sändaren.

• **Minutlarm från timern**

Ändra inställning med "↑" eller "↓" knappen.

"↑": Ett larm varje minut sedan start av timern (normal inställning)

"↓": Ett larm för varje minut som återstår till inställd tid.

Handhavande av timern

- Timer ST1 och ST2 startas och stoppas med en omkopplare.
- För att återställa en timer, använd en omkopplare eller flytta markören till "RESET" i timerfönstret och tryck på "RTN" knappen.

Metod för val av omkopplare/manöverdon

De många olika funktionerna som finns i T14SG kan väljas med omkopplare. Metoden för att välja omkopplare (även när spakar, trimrar eller rattar

används som omkopplare) är densamma i alla funktioner.

Val av omkopplare

När knappen för val av omkopplare aktiveras i t ex ett fönster för inställning av mixning, visas fönstret nedan.

(Exempel på fönster för val av omkopplare)

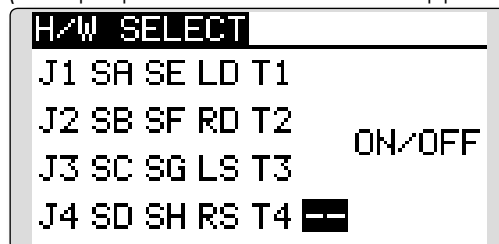

Val av manöverdon

1. Flytta markören till det manöverdon som skall väljas och tryck på "RTN" knappen.
*Vald omkopplare blinkar.
2. För att återgå till föregående fönster, flytta markören till [H/W SELECT] i fönstrets översta del och tryck på "RTN" knappen.
Eller, flytta markören till [ON/OFF] och kalla upp fönstret för inställning av omkopplarens till/från-läge.

Omkopplare vald

Om en omkopplare väljs, visas också en inställning av dess till/från läge.

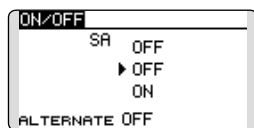

*Till/från läget på omkopplarens olika lägen visas.

1. För att ändra på inställningen, flytta markören (inverterad text) till önskat läge och tryck på "RTN" knappen. Växla inställningen genom att scrolla.
*ON/OFF blinkar.
3. När "RTN" knappen aktiveras växlar inställningen för "ON/OFF". (Tryck på "S1" knappen för att avbryta.)
4. För att återgå till föregående fönster, flytta markören till [ON/OFF] i fönstrets översta del och tryck på "RTN" knappen.

Spak, trimmer eller ratt vald

Om en spak, trimmer eller ratt väljs som omkopplare, kan två moder användas:

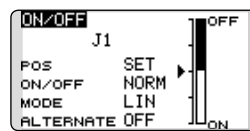

1. När mod skall ändras, flytta markören till [MODE] och tryck på "RTN" knappen. Välj mod genom att scrolla och tryck på "RTN" knappen.
 - Mode: [LIN]/[SYM]

*Inställning av "ON/OFF" punkten beskrivs på nästa sida.

Inställning av "Alternate mode"

- ALTERNATE mod: [OFF]/[ON]
1. Flytta markören till [ALTERNATE] och tryck på "RTN" knappen.
 2. Byt mod genom att scrolla.
*Vald mod blinkar.
 3. Tryck på "RTN" knappen. (Tryck på "S1" knappen för att avbryta.)
 4. För att återgå till föregående fönster, flytta markören till "ON/OFF" i fönstrets översta del och tryck på "RTN" knappen.

Funktionsmoder

De funktionsmoder som kan väljas när spak, trimmer eller ratt valts beskrivs nedan.

Linear mode [LIN]

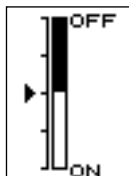

Denna inställning ställer en funktion till/från baserad på inställd punkt.

Symmetrical mode [SYM]

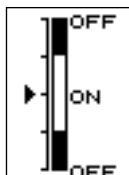

Höger och vänster (upp eller ner) fungerar symmetriskt runt neutralläget. Som exempel kan D/R aktiveras med samma höger/vänster läge på skevroderspaken.

Växling av "ON/OFF" punkten

"ON/OFF" punkten kan växlas. "ON/OFF" punkten kan placeras valfritt.

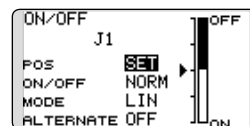

- Svart område: "OFF"
- Vitt område: "ON"

Inställning

1. Flytta först markören till [POS] inställningen.
2. Flytta spak, trimmer eller ratt till önska läge och tryck på "RTN" knappen. Punkten är registrerad.
3. För att återgå till föregående fönster, flytta markören till [ON/OFF] i fönstrets översta del och tryck på "RTN" knappen.

Logisk omkopplare (bara för val av flygmod)

Funktionen medger att en flygmod bara aktiveras vid rätt läge av två omkopplare.

Logisk mod

AND: När båda omkopplarna är i sina till-läge: Flygmoden aktiverad.

OR: När någon av omkopplarna är i sitt till-läge: Flygmoden aktiverad.

EX-OR: När omkopplarna är i olika lägen: Flygmoden aktiverad.

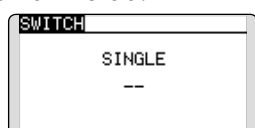

Val av omkopplarmod

1. Flytta markören till [SINGLE] inställningen och tryck på "RTN" knappen.

2. Välj [LOGIC] genom att scrolla.

*[LOGIC] blinkar.

3. Tryck på "RTN" knappen för att välja.

(Inställningsfönster för omkopplarlogik)

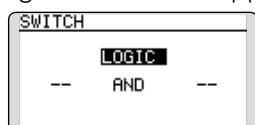

Val av logisk mod

1. Flytta markören till [LOGIC] och tryck på "RTN" knappen.

2. Välj mod genom att scrolla.(AND, OR eller EX-OR)

*Vald mod blinkar.

3. Tryck på "RTN" knappen för att ändra.

Val av omkopplare

1. Välj vänster och höger omkopplare. (Val av omkopplare, se sid 166.)

För att återgå till föregående fönster, flytta markören till [SWITCH] i fönstrets översta del och tryck på "RTN" knappen.