



Harry Potter



Find out MORE

Assemble me.
Catch the fluttering prize
of Quidditch

UGEARS
Mechanical models

GOLDEN SNITCH™
ЗОЛОТИЙ СНИЧ™

FRA Vif d'Or™ DEU Goldener Schnatz™
SPA Snitch Dorada™ ITA Boccino d'oro™
JPN ゴールデンスニッチ™
CHI 金色 飞贼™
POR Espião de Ouro™
POL Złoty Znicz™ KOR 골든 스니치™

Assembly instructions

Інструкція зі складання

FRA Notice d'assemblage. DEU Aufbauanleitung.
SPA Instrucciones de montaje. ITA Istruzioni di montaggio.
JPN 組み立て説明書 CHI 装配说明书
POR Instruções de montagem. POL Instrukcja montażu.
KOR 조립 설명서.



ENG Assembly instructions:
Remove model parts from the hanger board as illustrated below. Careful not to break parts. If a part does not remove easily, carefully cut it out with a knife. This model is intended for self-assembly without glue. If you have difficulty installing the axles, try waxing them with a regular candle. All moving parts can also be waxed during assembly to reduce friction when operating the model.

UKR Інструкція зі складання:
Витягніть з дошки позначені на схемі деталі. Намагайтеся їх не зламати. Якщо деталь не виймається, надсічіть перемички ножом. Конструкція збирається без клею. У разі виникнення труднощів з протягуванням вісі в отвір, потріть деталь об звичайну свічку. Також можна змастити свічкою всі деталі механізму, що рухаються, щоб зменшити тертя при обертанні.

FRA Notice d'assemblage:
Faites sortir de la planche les pièces comme indiquées sur le schéma. Tâchez de ne pas les casser. Si la pièce ne sort pas, incisez les collages/fixations avec un couteau. La construction est à assembler sans colle. Si il est difficile d'introduire l'axe en bois dans l'orifice, frottez au préalable l'axe ou les pièces contre une bougie. Pour améliorer le glissement, traitez les pièces de frottement mobiles du mécanisme avec une bougie au cours d'assemblage.

DEU Aufbauanleitung:
Bitte die in der Zeichnung angegebenen Teile aus der Platte herausnehmen. Versuchen Sie bitte diese nicht zu brechen. Wenn sich ein Teil nicht herausnehmen lässt, schneiden Sie die Stege mit dem Messer leicht an. Das Modell wird ohne Klebstoffe zusammengesetzt. Lässt sich eine Achse nur schwer in eine Öffnung einführen, reiben Sie diese mit einer Kerze etwas ein. Für besseres Gleiten schmieren Sie alle beweglichen Teile mit einer Kerze.

SPA Instrucciones de montaje:
Saque de la tabla las piezas marcadas en el esquema. Trate de no romperlas. Si una pieza no se saca, haga una incisión. La construcción va sin pegamento. Si tiene dificultades con la instalación del eje de madera en un agujero, frote primero el eje o las piezas contra una vela. Para un mejor deslizamiento, lubrique durante el montaje las piezas móviles del mecanismo con una vela común.

ITA Istruzioni di montaggio:
Estrarre dal telaio i particolari indicati nello schema. Fare attenzione a non romperli. Se un particolare non si stacca, tagliare delicatamente gli elementi di collegamento con un coltello. L'assieme viene realizzato senza colla. In caso di difficoltà nell'inserimento di un perno in legno, è necessario sfregare il perno o il particolare con un po' di cera. Per uno scorrimento migliore incrare le parti mobili del meccanismo durante l'assemblaggio.

JPN 組み立て説明書:
部品に傷をつけないよう注意しながらボードから外してください。部品が外れにくい場合は連結部分をカッターで切ってから外すと外しやすいです。本製品は、接着剤がなくても組み立てができるように設計されています。もしアクスル(駆動部)が、歯車の動きがにぶい場合は、口ウソクをアクスルに塗ってください。全ての駆動部分は製品を動かす時、滑らかに動くように潤滑剤である口ウソクを塗りながら組み立てます。

CHI

装配说明

将模型部件按插图所示，从胶合板取下。小心不要损坏件。如果取下时候有难度，
请用小刀小心的切割连接点。这个产品不需要胶水粘接。如果安装转轴的时候有难度，
请用普通的蜡加以润滑。所有的转动部分也需要打蜡润滑。

POR

Instruções de montagem:

Remova as peças do modelo da placa de suporte conforme ilustrado abaixo com cuidado para não quebrá-las. Se uma peça não puder ser removida facilmente, corte-a cuidadosamente com uma faca. Este modelo foi feito para ser montado de forma prática, sem precisar usar cola. Se você tiver dificuldade em instalar os eixos, tente passar um pouco de cera, como por exemplo, a de uma vela comum. Todas as peças móveis também podem ser enceradas durante a montagem para reduzir o atrito ao operar o modelo.

POL

Instrukcja montażu:

Delikatnie wyciągaj z deseczki wskazane w schemacie detale, starając się nie połamać elementów. Jeśli detal nie poddaje się, podnij wiązadła nożem. Konstrukcje składa się bez kleju. Jeśli napotkasz trudności z instalacją drewnianej osi w otwórze, potrzebny na początku oś lub detale o woskową świecę. Dla lepszego poślizgu polecam smarowanie ruchomych części mechanizmu zwykłą świecą podczas montażu

KOR

조립 설명:

부품이 손상되지 않도록 주의하여 보드에서 떼어냅니다. 만약 부품이 잘 떨어지지 않으면 연결 부분을 칼로 절단 한 후 떼어내면 쉽게 떼어 낼 수 있습니다. 본 제품은 접착제가 없이 조립이 가능하도록 설계되어 있습니다. 만약 축이 잘 끼워지지 않는 경우 양초를 축에 바른 후 끼워 보세요. 모든 구동 부위는 제품 구동시 원활한 작동이 가능하도록 조립 과정에서 윤활제(양초)양초를 발라 주세요.

ENG Warning! UKR Увага! FRA Attention! DEU Achtung! SPA Precaución! ITA Attenzione! JPN 注意!
CHI 注意! POR Atenção! POL Uwaga! KOR 주의!



ENG Do not set fire UKR Не підпалювати! FRA Ne pas brûler!
DEU Nicht anzünden! SPA ¡No encender! ITA Non dare fuoco!
JPN 火のついた口ウソクの使用はお止めください。 CHI 请勿点燃，请勿靠近火源！
POR Não use uma vela acesa! POL Nie podpałać! KOR 불이 붙은 초를 이용하지 마세요!

ENG Customer support UKR Служба підтримки FRA Service client DEU Kundendienst SPA Servizio al cliente
ITA Servizio di supporto JPN 客様窓口 CHI 客户支持 POR Atendimento ao cliente POL Wsparcie klienta KOR 고객센터

customerservice@ugearsmodels.com



ENG Pay attention. Check position of the part. UKR Зверніть увагу. Перевірте розташування елемента. FRA Faites attention. Vérifiez l'adispotion de l'élément. DEU Bitte Beachten. Prüfen Sie die Einbaulage des Elementes. SPA Atención. Compruebe la situación del elemento. ITA Prestare attenzione. Controllare la posizione del componente. JPN 方向及び位置に注意して組み立ててください。CHI 注意! 检查部件方向和位置 POR Preste atenção à posição da peça. POL Zwróć uwagę. Sprawdź lokalizację elementu. KOR 방향 또는 위치에 주의해서 조립해 주세요.



ENG Wax the part with a regular candle (rub with a candle). UKR Змастіть деталь звичайною свічкою (потріть об свічку). FRA Lubrifiez la pièce avec une bougie ordinaire (frottez contre la bougie). DEU Reiben Sie das Teil mit einer einfachen Kerze etwas ein. SPA Engrasa la pieza con una vela común (frote con una vela). ITA Incerare il componente (Sfregare con la cera). JPN された部分に潤滑剤としてロウソクを塗ってください。CHI 用普通蜡烛涂抹润滑部件 POR Encera a peça com uma vela comum (esfregue em uma vela). POL Przesmaruj z wykładz. świecą. KOR 표시된 부분에 윤활을 위해 조를 칠해 주세요.



ENG Sand to remove burrs. UKR Видаліть задирки. FRA Éliminez les bavures. DEU Grate entfernen. SPA Quite las rebabas. ITA Togliere le bave. JPN バリ取りのサンドペーパー CHI 磨掉毛刺 POR Lixe para remover rebarbas. POL Usuń zadziory. KOR 거친 부분을 닦아주세요.



ENG Check the mechanism for smoothness and accuracy of movement. Operate the mechanism so the parts would seat-in. UKR Перевірте механізм на плавність і точність ходу. Розробіть механізм. FRA Vérifiez si le mécanisme fonctionne en douceur et avec précision. Faites fonctionner le mécanisme jusqu'à son fonctionnement normal. DEU Prüfen sie den Mechanismus bezüglich der Laufruhe und der Genauigkeit des Ganges. Betätigen Sie den Mechanismus mehrmals. SPA Verifique la suavidad y precisión del mecanismo. Desarrolle el mecanismo. ITA Controllare la scorrevolezza e la precisione del movimento. Far funzionare il meccanismo. JPN 駆動部分が滑らかに動くかを確認しながら作業をすすめます。CHI 检查机构的运行平稳度和精密度。调整机构。POR Tesre a suavidade e precisão do movimento do mecanismo. Opere o mecanismo para que as peças se encaixem. POL Sprawdź płynność i dokładność ruchu mechanizmu. Dopracuj mechanizm. KOR 구동 부분의 원활한 작동과 정확한 움직임을 확인하세요.



ENG Check size. UKR Перевірте розмір. FRA Vérifiez la dimension. DEU Prüfen Sie die Größe. SPA Compruebe el tamaño. ITA Controllare le dimensioni. JPN サイズを手チェックしてください。CHI 測量尺寸 POR Verifique o tamanho. POL Sprawdź rozmiar. KOR 크기를 확인해 주세요.



ENG Cut (rubber-band, thread, etc.). UKR Відріжте (гумку, нитку, тощо). FRA Couper (ruban élastique, fil, etc.). DEU Schneiden (Gummiband, Faden, etc.). SPA Cortar (goma elástica, hilo, etc.). ITA Tagliare (fascia in gomma, filettatura, ecc.). JPN カットしてください。(輪ゴム、糸など)。CHI 切割(橡皮筋, 线等)。POR Corte (borracha, fio, etc.). POL Utnij (gumkę, nitkę, itd.). KOR 잘단(고무밴드, 이부시계 등)



ENG The part should be easily rotated (moved). UKR Деталь повинна легко крутитися (рухатися). FRA La pièce doit tourner (se déplacer) aisément. DEU Der Teil soll leicht gedreht (bewegt) werden. SPA La pieza debe ser fácil de girar (mover). ITA Il componente deve girare (muoversi) facilmente. JPN 部品はしっかりと動かなければなりません。CHI 此部件必须容易的旋转(移动) POL Element powinien łatwo się kręcić (poruszać się). POR A peça deve ser facilmente girada (movida). KOR 활하게 움직일 수 있어야합니다.



ENG Spare parts. UKR Запасні деталі.
 FRA Pièces de rechange. DEU Ersatzteile.
 SPA Piezas de repuesto. ITA Pezzi di ricambio.
 JPN 予備部品。CHI 备用件。POR Peças de
 reposição. POL Części zamienne.
 KOR 여유 부품입니다.

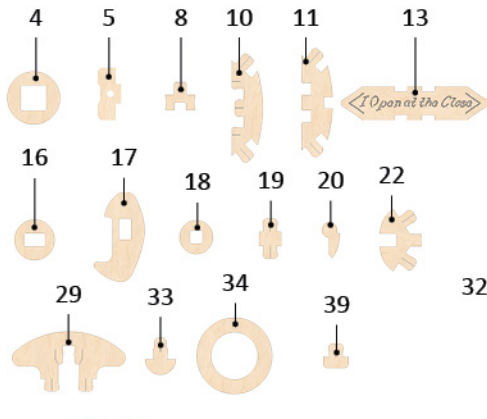

ENG Clean the burrs on the parts using the universal "Helper" (H) instrument. UKR Очистіть задири на деталях за допомогою універсального інструменту «Helper» (H). FRA Nettoyez les bavures sur les pièces à l'aide de l'outil universel «Helper» (H). DEU Entfernen Sie die Grate an den Teilen mit dem "Helper" Universalwerkzeug (H). SPA Limpie las rebabas de las piezas utilizando la herramienta universal "Helper" (H). ITA Pulisci le sbavature residue sui pezzi utilizzando l'utensile universale "Helper" (H). JPN 万能器具「ヘルパー」(H)を使って、部品のバリを掃除する。CHI 用通用的“帮手”(H)仪器清理零件上的毛。POR Limpar as rebarbas das peças com o instrumento universal "Helper" (H). POL Oczyszczyć zadziory na częściach za pomocą uniwersalnego narzędzia "Helper" (H). KOR 유니버설 헬퍼(H)를 사용하여 불순물을 제거하세요.

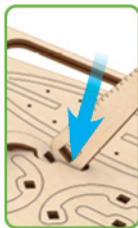
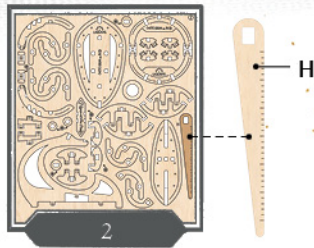

ENG This is not a structural component; it is a tool or measurement and assembly. UKR Це не деталь конструкції, а допоміжний інструмент для складання або вимірювання відстаней. FRA Cette pièce ne fait pas partie de la construction mais constitue un outil annexe pour l'assemblage ou la mesure des distances. DEU Es ist kein Teil der Konstruktion, sondern ein Hilfselement für den Zusammenbau oder für das Messen der Abstände. SPA No es una pieza de la construcción sino un instrumento auxiliar para montar o para medir distancias. ITA Non è un componente del modello, ma un'attrezzatura aggiuntiva per il montaggio o il rilievo delle quote. JPN この部品は完成時の部品ではなく、組み立てをサポートしたり測定する道具です。CHI 这不是装配零部件，是一种测量及安装辅助工具。POR Este não é um componente estrutural, é uma ferramenta para medição e montagem. POL To nie detal konstrukcji, a pomocnicze narzędzie do montażu i wymiaru odległości. KOR 이 부품은 조립을 위한 부품이 아니고 조리를 돕거나 측정을 위한 도구입니다.



1

2

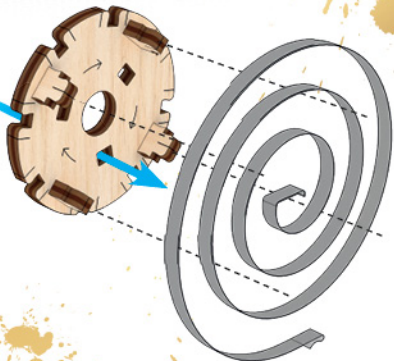
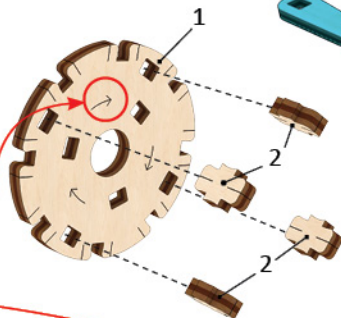

3

4

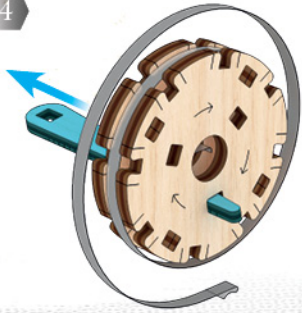
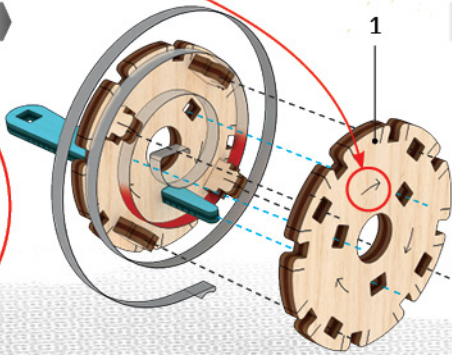

6



ENG Pay attention. Check position of the part. UKR Зверніть увагу. Перевірте розташування елемента. FRA Faites attention. Vérifiez l'adposition de l'élément. DEU Bitte Beachten. Prüfen Sie die Einbaulage des Elementes. SPA Atención. Compruebe la situación del elemento. ITA Prestare attenzione. Controllare la posizione del componente. JPN 方向及び位置に注意して組み立てて下さい。CHI 注意！檢查部件方向和位置。POR Preste atenção à posição da peça. POL Zwróć uwagę. Sprawdź lokalizację elementu. KOR 방향 또는 위치에 주의해서 조립해 주세요.

5

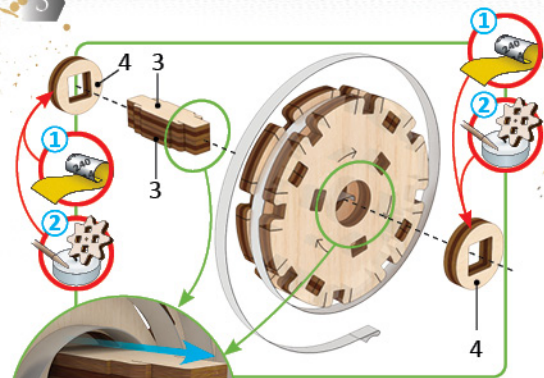

6

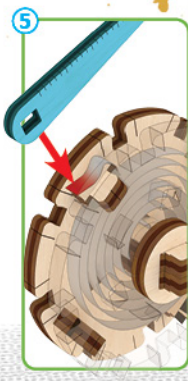
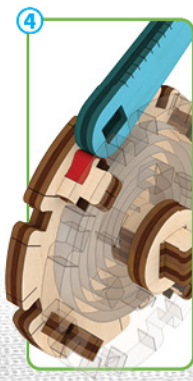
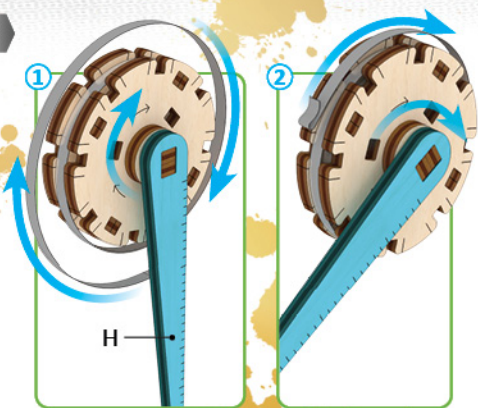

1



ENG Wax the part with a regular candle (rub with a candle). UKR Змастіть деталю зайвичайною свічкою (потріть об свічку). FRA Lubrifiez la pièce avec une bougie ordinaire (frottez contre la bougie). DEU Reiben Sie das Teil mit einer einfachen Kerze etwas ein.
 SPA Engrase la pieza con una vela común (frote con una vela). ITA Incerare il componente (Sfregare con la cera). JPN された部分に潤滑剤としてロウソクを塗ってください。CHI 用普通蠟燭塗抹潤滑部件。POR Encere a peça com uma vela comum (esfregue em uma vela).
 POL Przesmaruj zwykłą świecą. KOR 표시된 부분에 윤활을 위해 촛을 칠해 주세요.



ENG Sand to remove burrs. UKR Видаліть задирки. FRA Eliminez les bavures. DEU Grat entfernen.
 SPA Quite las rebabas. ITA Togliere le bave. JPN バリ取りのサンドペーパー。CHI 磨掉毛刺。POR Lixe para remover rebarbas. POL Usuń zadzirczy. KOR 거친 부분 을 닦아 주세요.

7

1

Nylon thread

L ≈ 40" / 1000 mm

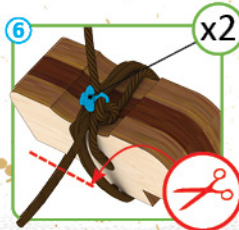
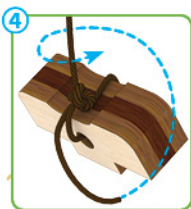
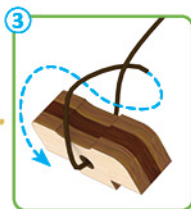
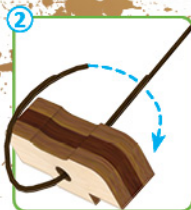
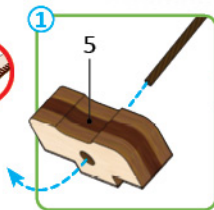
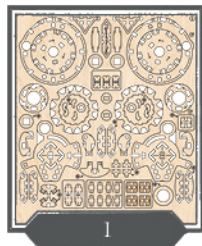

1

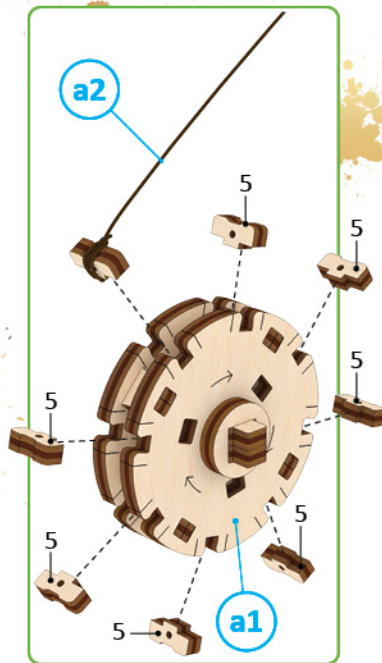

ENG Make sure the knot is tied securely. UKR Впевніться, що вузол зав'язано надійно. FRA Assurez-vous que le nœud est correctement serré. DEU Vergewissern Sie sich, dass der Knoten fest gebunden ist. SPA Asegúrese de que el nudo esté atado de forma segura. ITA Assicurarsi che il nodo sia ben saldo. JPN 結び目がしっかりと縛られていることを確認してください。CHI 确保结系牢。POR Certifique-se de que o nó está bem apertado. POL Upewnij się, że węzeł jest dobrze zawiązany. KOR 매듭이 단단히 묶여 있는지 확인하세요.

8



ENG Check size. UKR Перевірте розмір. FRA Vérifiez la dimension. DEU Prüfen Sie die Größe. SPA Compruebe el tamaño. ITA Controllare le dimensioni. JPN サイズを手チェックしてください。CHI 测量尺寸。POR Verifique o tamanho. POL Sprawdz rozmiar. KOR 크기를 확인해 주세요.



1

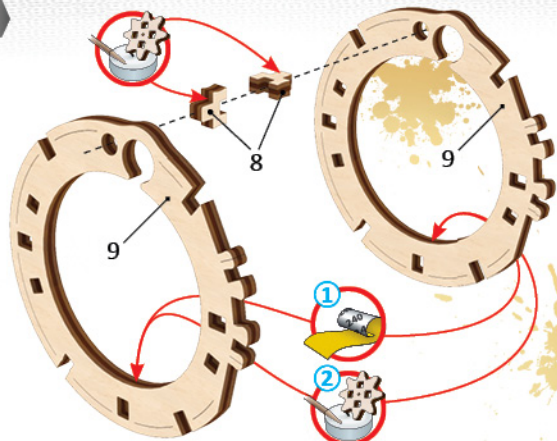

2

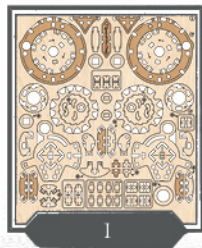
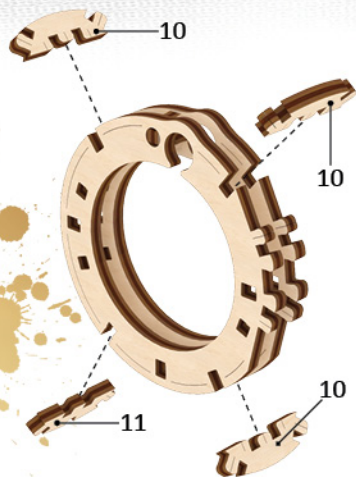

3

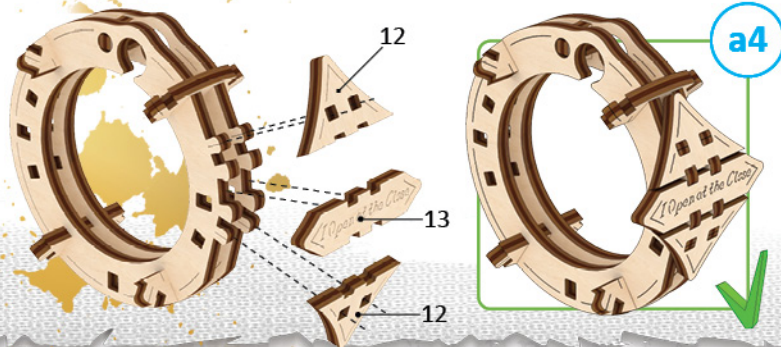

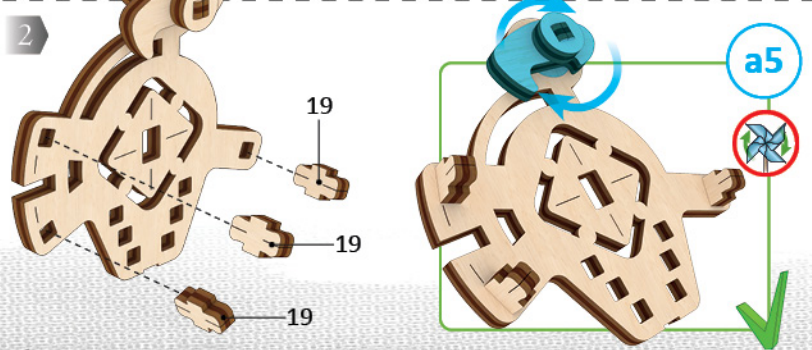
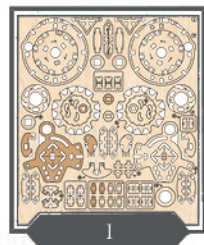
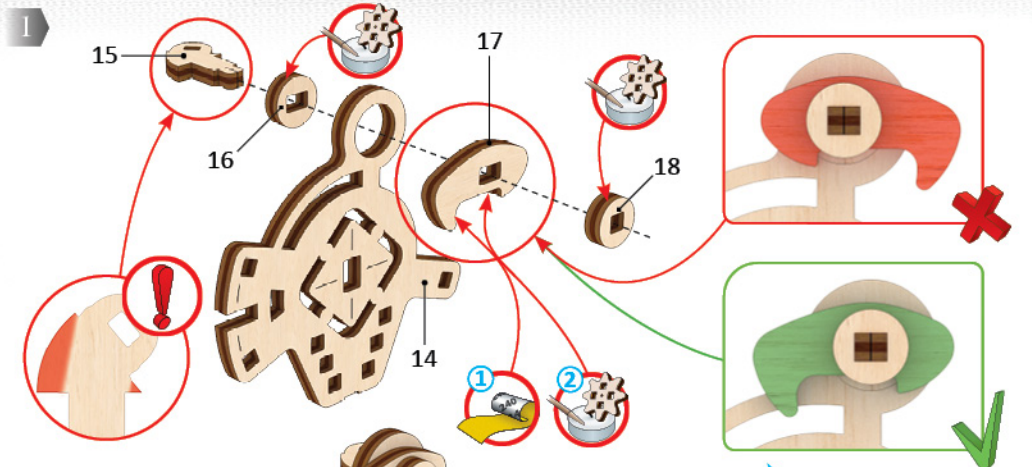

ENG The part should be easily rotated (moved). UKR Деталь повинна легко крутитися (рухатися). FRA La pièce doit tourner (se déplacer) aisément. DEU Der Teil soll leicht gedreht (bewegt) werden. SPA La pieza debe ser fácil de girar (mover). ITA Il componente deve girare (muoversi) facilmente. JPN 部品はしっかりと動かなければなりません。CHI 此部件必須容易的旋轉(移动) POL Element powinien łatwo się kręcić (poruszać się). POR A peça deve ser facilmente girada (movida). KOR 활하게 움직일 수 있어야 합니다.

1

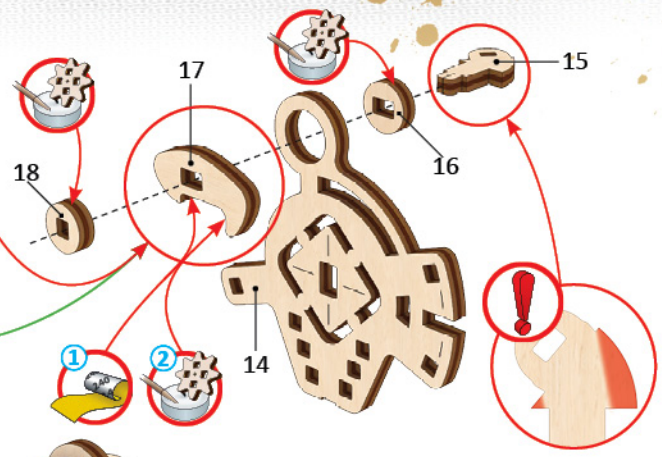
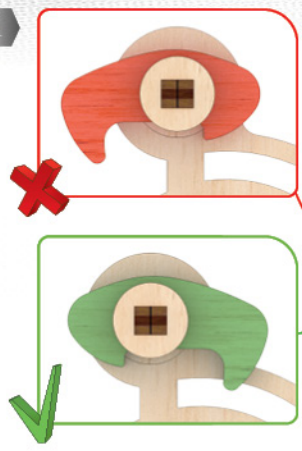

2

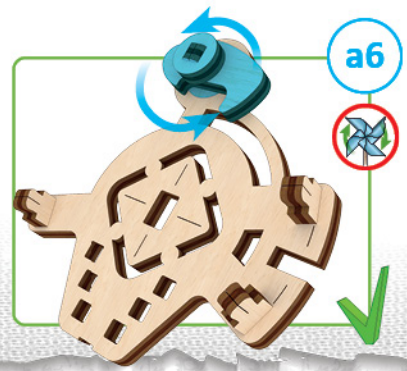
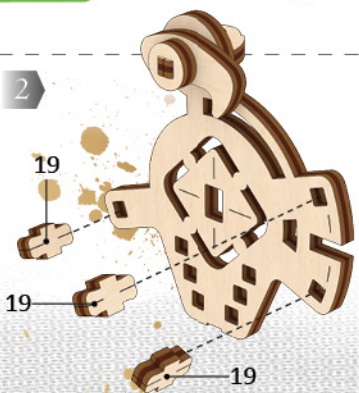

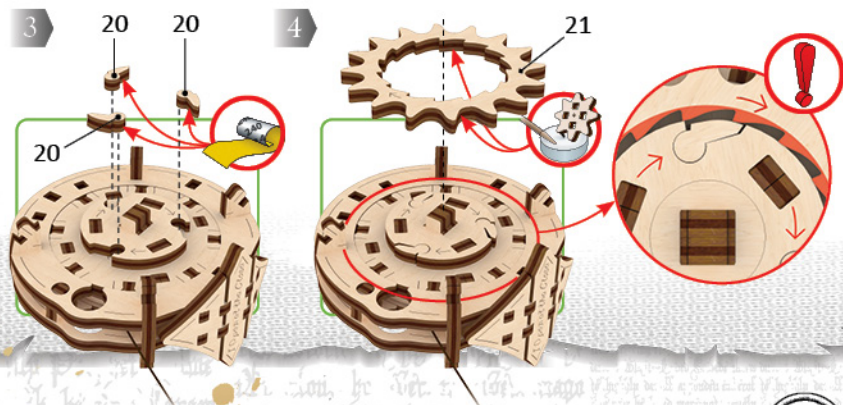
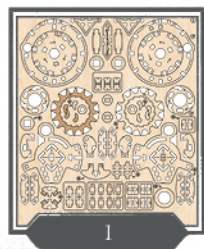
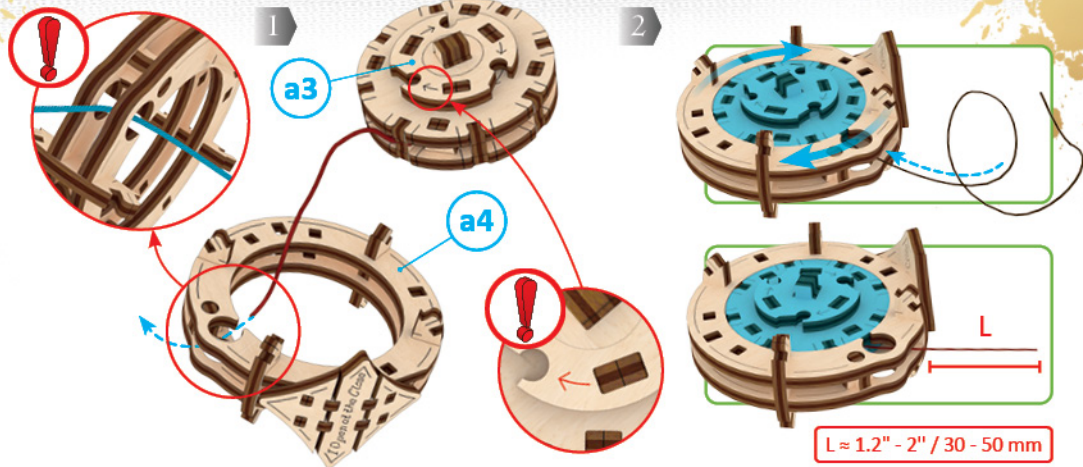

5

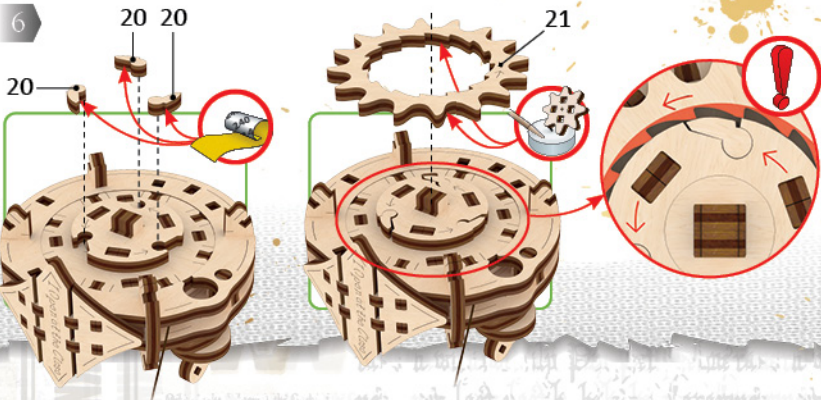
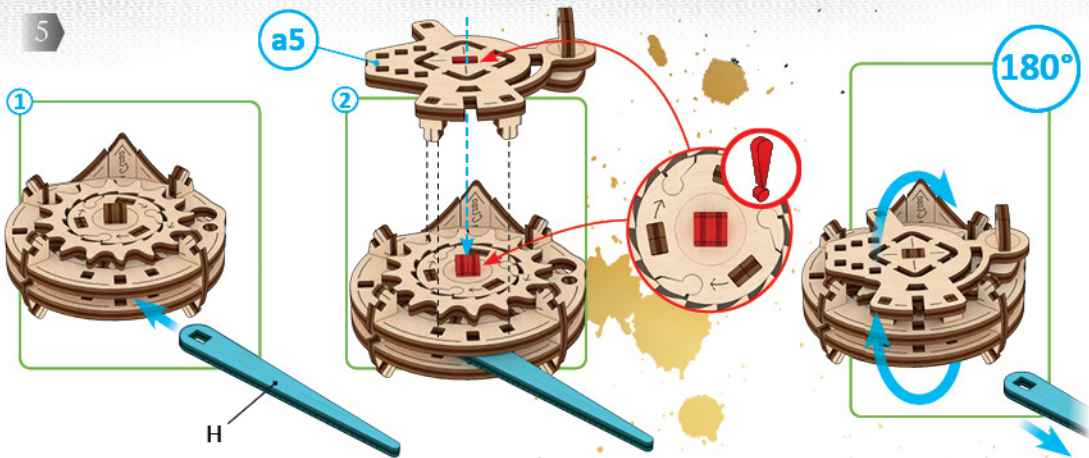

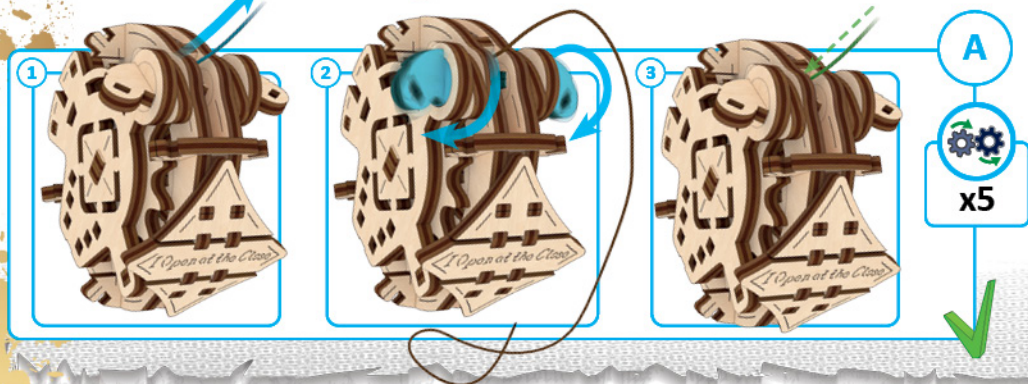
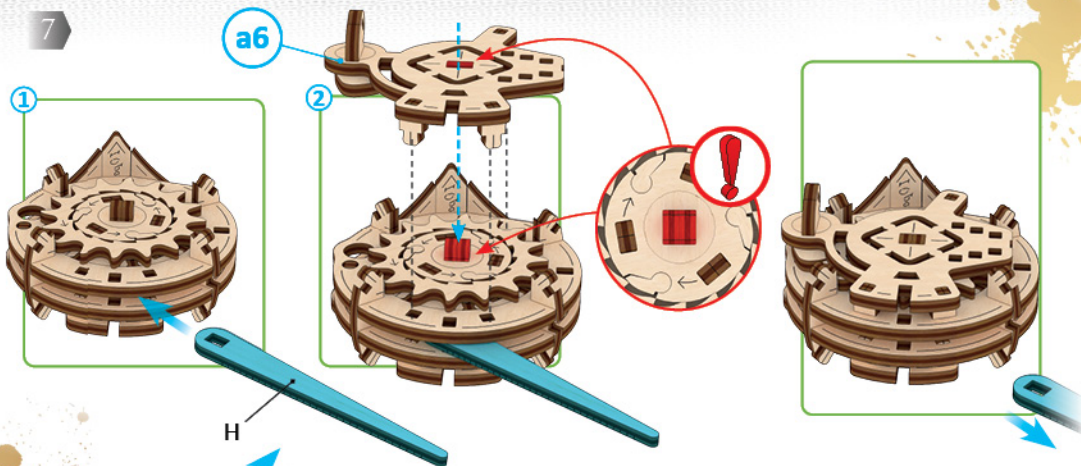

ENG Check the mechanism for smoothness and accuracy of movement. Operate the mechanism so the parts would seat-in. **UKR** Перевірте механізм на плавність і точність ходу. Розробіть механізм. **FRA** Vérifiez si le mécanisme fonctionne en douceur et avec précision. Faites fonctionner le mécanisme jusqu'à son fonctionnement normal. **DEU** Prüfen sie den Mechanismus bezüglich der Laufruhe und der Genauigkeit des Ganges. Betätigen Sie den Mechanismus mehrmals. **SPA** Verifique la suavidad y precisión del mecanismo. Desarrolle el mecanismo. **ITA** Controllare la scorrevolezza e la precisione del movimento. Far funzionare il meccanismo. **JPN** 駆動部分が滑らかに動くかを確認しながら作業をすすめます。 **CHI** 検査机构的的运行平稳度和精密度。 调整机构。 **POR** Teste a suavidade e precisão do movimento do mecanismo. Opere o mecanismo para que as peças se encaixem. **POL** Sprawdź płynność i dokładność ruchu mechanizmu. Dopracuj mechanizm. **KOR** 구동 부분의 원활한 작동과 정확한 움직임을 확인하세요.

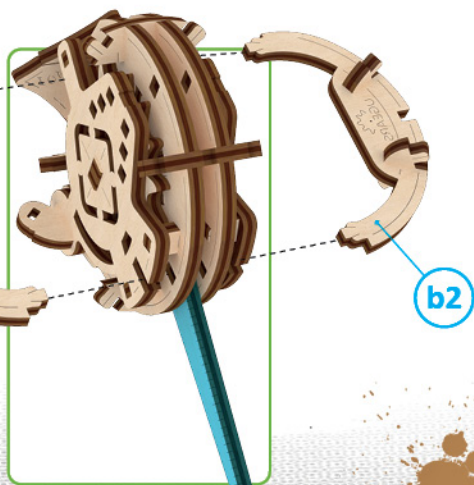
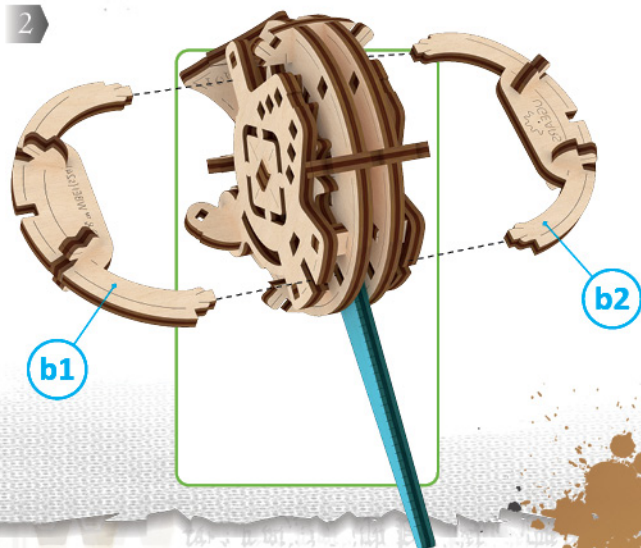
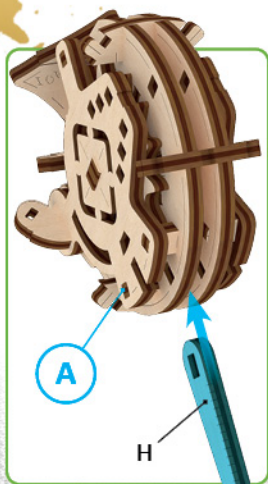
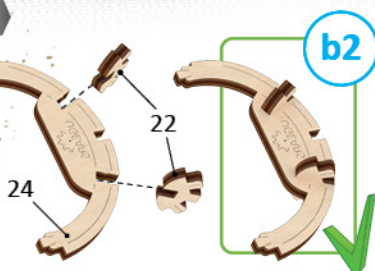
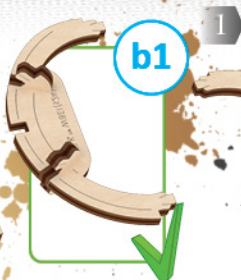
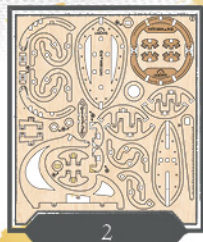

3



4

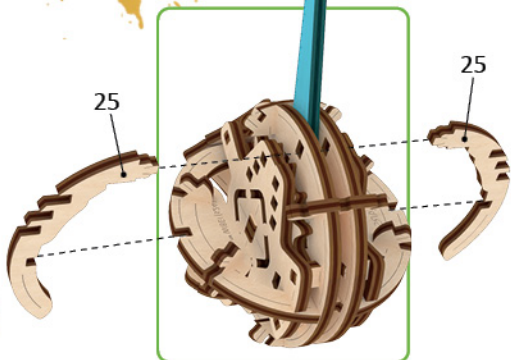

5

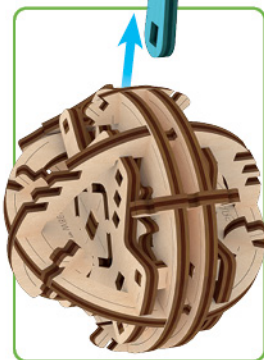

6

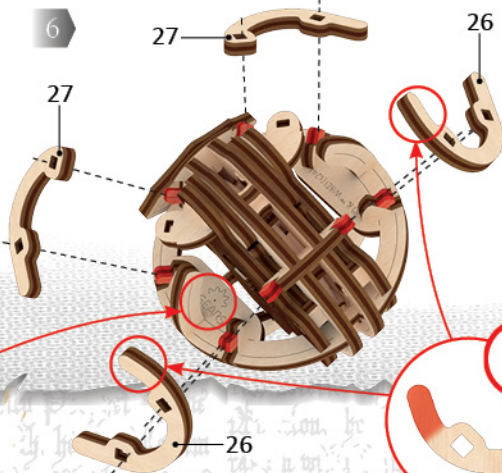
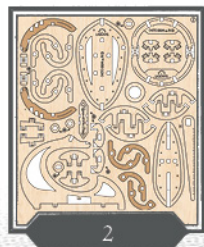

26



7

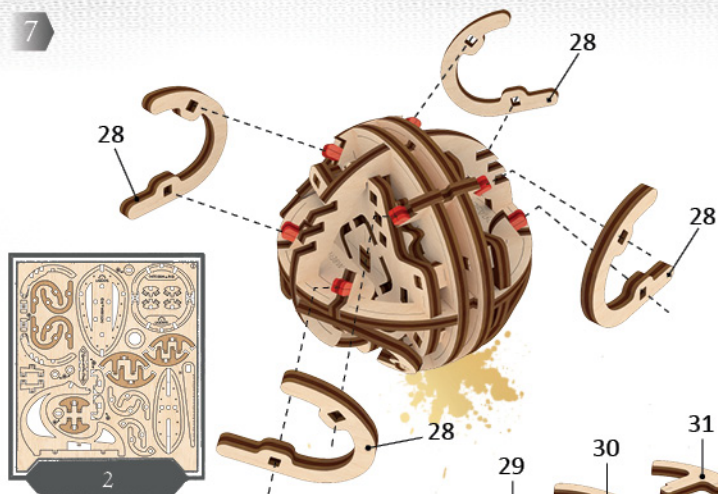

8

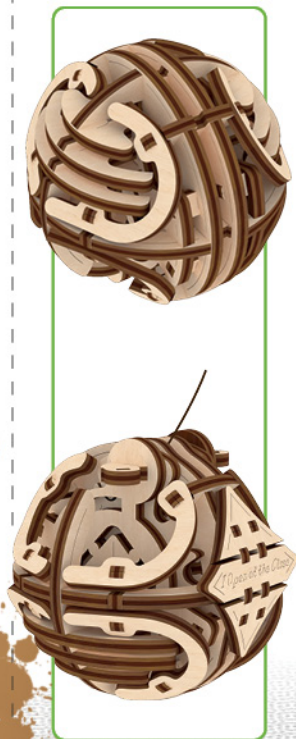
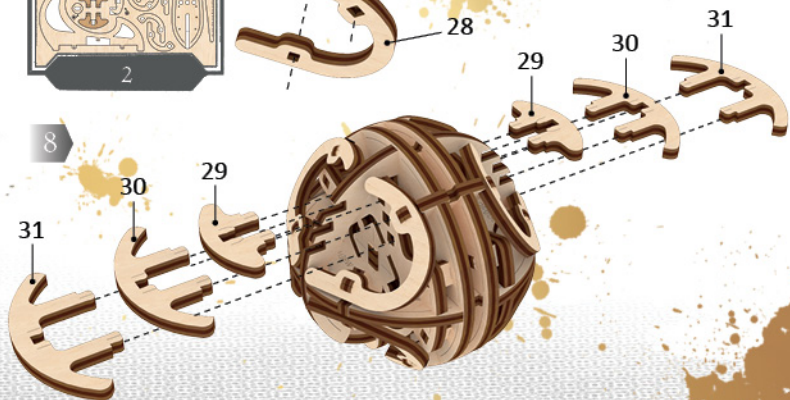

II

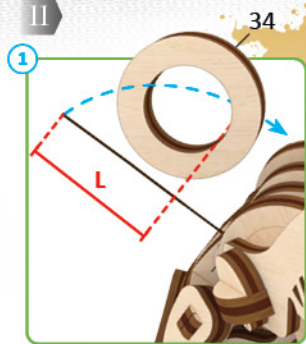

34

2

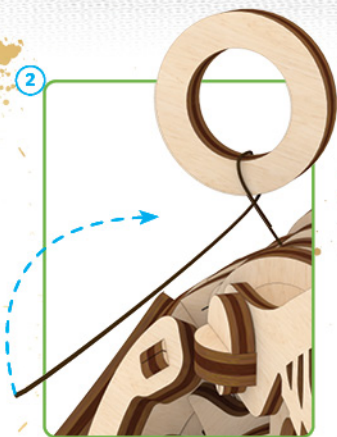

$L \approx 5'' - 6''$ 130 - 150 mm

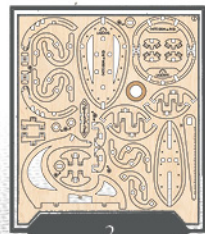

3



4



B

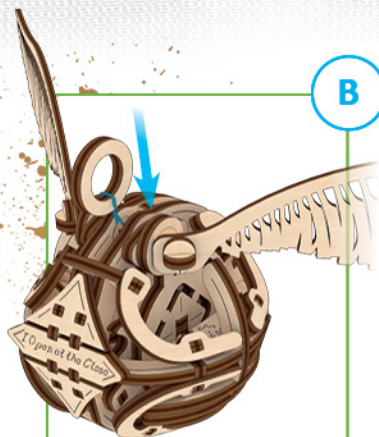

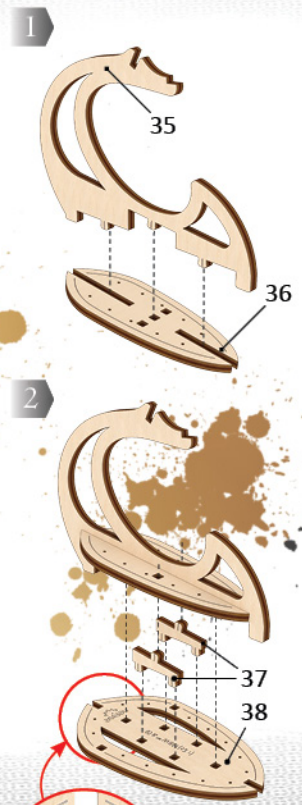

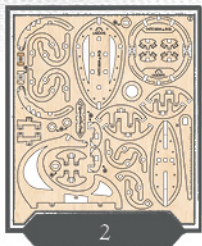

3

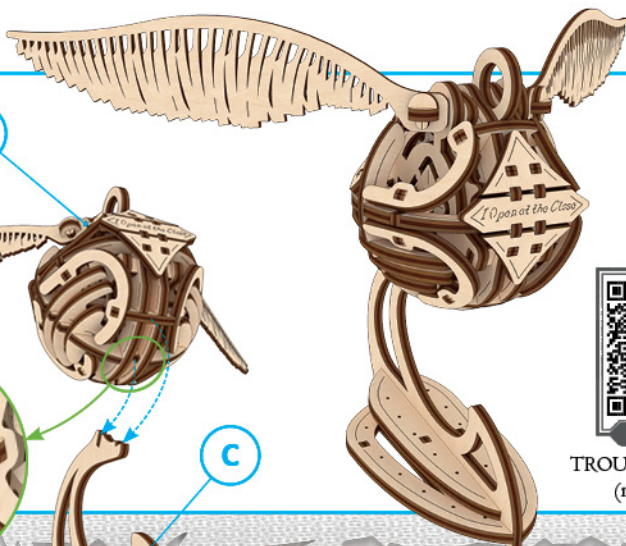
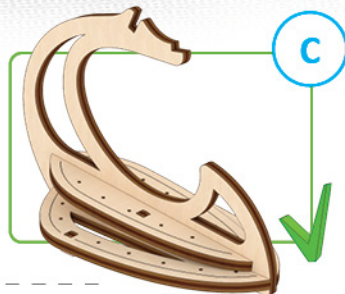
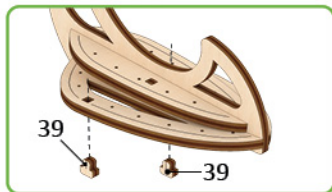

TROUBLESHOOTING
(nylon thread)

UKR Усунення несправностей (Капронова нитка) FRA Dépannage (Fil de nylon.)
 DEU Fehlerbehebung (Nylongarn) SPA Resolución de problemas (Hilo de nailon)
 ITA Risoluzione dei problemi (Filo di nylon) JPN トラブルシューティング ナイ
 ロン糸 (Nairon ito). CHI 故障排除 尼龙线 (Nílóng xiàn). POR Resolução
 de problemas (Linha de nylon) POL Rozwiązanie problemów (Nić nylonowa)
 KOR 문제 해결 나일론 실 (Nailon sil)

ENG	Troubleshooting
-----	-----------------

Problem	Possible cause and elimination
The model operates jerkily or the mechanism skips.	Replace parts 16, 17, 18 with spare ones, and align the mechanism as shown on pages 15, 20.

UKR	Усунення несправностей
-----	------------------------

Проблема	Можлива причина та усунення
Модель працює ривками або механізм проскакує.	Замінити деталі 16, 17, 18 запасними та розправцювати механізм, як показано на сторінках 15, 20.

FRA	Dépannage
-----	-----------

Problème	Cause possible et élimination
La maquette fonctionne avec des secousses ou le mécanisme saute.	Remplacez les pièces 16, 17 et 18 par des pièces de rechange et alignez le mécanisme comme indiqué pages 15 et 20.

DEU	Fehlerbehebung
-----	----------------

Problem	Mögliche Ursache und Fehlerbehebung
Das Modell bewegt sich ruckartig oder der Mechanismus springt.	Tauschen Sie die Teile 16, 17 und 18 gegen Ersatzteile aus und richten Sie den Mechanismus aus (siehe dazu Seiten 15 und 20).

SPA	Resolución de problemas
-----	-------------------------

Problema	Posible causa y solución
La maqueta funciona de forma irregular o el mecanismo salta.	Sustituya las piezas 16, 17 y 18 por repuestos y alinee el mecanismo según las indicaciones en las páginas 15 y 20.

ITA	Risoluzione dei problemi
-----	--------------------------

Problema	Possibile causa e risoluzione
Il modello funziona a scatti o il meccanismo salta.	Sostituire le parti 16, 17 e 18 con quelle di ricambio e allineare il meccanismo come indicato alle pagg. 15 e 20.

ENG If the tips did not help or you have another problem, please contact customer service. UKR Якщо поради не допомогли або ви маєте іншу проблему, будь ласка, зверніться до служби підтримки. FRA Si les conseils ne vous ont pas aidé ou si vous rencontrez un autre problème, veuillez contacter le service client. DEU Wenn die Tipps nicht geholfen haben oder Sie ein anderes Problem haben, wenden Sie sich bitte an den Kundendienst. SPA Si los consejos no le ayudaron o tiene otro problema, comuníquese con el servicio al cliente. ITA Se i suggerimenti non hanno aiutato o hai un altro problema, contatta il servizio clienti. JPN 如果提示沒有幫助或者您有其他問題, 請聯繫客戶服務。 CHI 如果提示沒有幫助或者您有其他問題, 請聯繫客戶服務。 POR Se as dicas não ajudarem ou você tiver outro problema, entre em contato com o atendimento ao cliente. POL Jeśli wskazówki nie pomogły lub masz inny problem, skontaktuj się z obsługą klienta. KOR 팁이 도움이 되지 않거나 다른 문제가 있는 경우 고객센터에 문의하십시오.

customerservice@ugearsmodels.com

JPN	トラブルシューティング
-----	-------------

問題	考えられる原因と解決法
本製品の動きが不安定であったり、正しく動作しない場合があります。	部品16、17、18を予備の部品と交換し、15ページと20ページに示されているように組み立てられているか確認してください。

CHI	故障排除
-----	------

問題	可能的原因和解決方法
模型不平整運行或機制跳動。	用備用零件更換零件 16、17、18，并按第 15、20 頁所示操作。

POR	Resolução de problemas
-----	------------------------

Problema	Possíveis causas e eliminação
O modelo funciona com solavancos ou o mecanismo salta.	Substitua as peças 16, 17, 18 por peças sobresselentes e alinhe o mecanismo como indicado nas páginas 15, 20.

POL	Rozwiązywanie problemów
-----	-------------------------

Problema	Możliwa przyczyna i rozwiązanie
Model działa nierówno lub mechanizm przeskakuje.	Wymień części 16, 17, 18 na zapasowe i ustaw mechanizm zgodnie z ilustracjami na stronach 15, 20.

KOR	문제 해결
-----	-------

문제	원인 및 해결책
모델이 잘못 작동하거나 메커니즘이 생략됩니다.	부품 16, 17, 18을 예비 부품으로 교체하고 15, 20페이지와 같이 메커니즘을 정렬하십시오.



ENG Thanks for following along on this journey with us. UKR Дякуємо, що ви пройшли цей шлях з нами.

FRA Merci denous avoir accompagnés tout au long de ces étapes. DEU Vielen Dank, dass Sie diesen Weg mit uns gegangen sind.

SPA Gracias por haber recorrido el camino con nosotros. ITA Grazie per aver fatto uesto percorso con noi.
JPN UGEARSをご利用いただきありがとうございます CHI 感谢您参与有趣的模型拼装过程。

POR Obrigado por seguir nesta jornada conosco. POL Dziękujemy, że razem z nami pokonałeś tę drogę!

KOR UGEARS 와 함께해 주셔서 감사합니다.

ENG Customer support UKR Служба підтримки

FRA Service client DEU Kundendienst

SPA Servicio al cliente ITA Servizio di supporto

JPN お客様窓口 CHI 客户支持 POR Atendimento ao cliente

POL Wsparcie klienta KOR 고객지원

customerservice@ugearsmodels.com

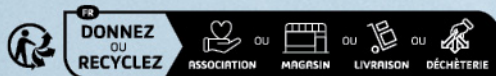

Adresses sur quefairedemesdechets.fr



WIZARDING WORLD characters, names and related indicia are © & ™ Warner Bros. Entertainment Inc. WB SHIELD: © & ™ WBEI. Publishing Rights © JKR. (s24)

